

SHARP® HASZNÁLATI ÚTMUTATÓ

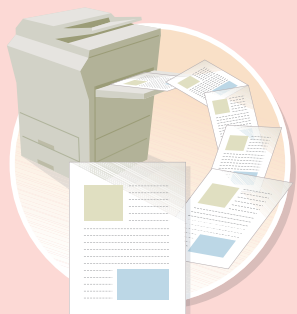

Keresés a kívánt tevékenység alapján



MÁSOLAT KÉSZÍTÉSE

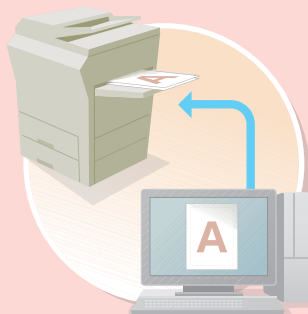

DOKUMENTUM NYOMTATÁSA

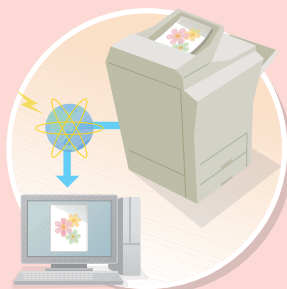

KÉP BEOLVASÁSA /
INTERNET FAX KÜLDÉSE

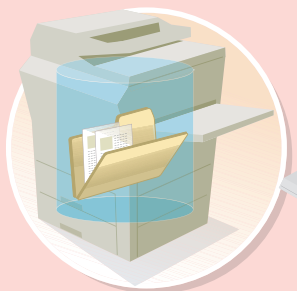

FELADAT MENTÉSE ÉS
KÉSŐBBI
FELHASZNÁLÁSA

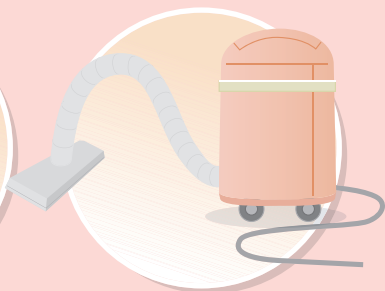

KARBANTARTÁS



Keresés a tartalomjegyzék segítségével



➔ A GÉP HASZNÁLATA ELŐTT



➔ MÁSOLÓ



➔ NYOMTATÓ



➔ LAPOLVASÓ / INTERNET FAX



➔ DOKUMENTUMTÁROLÁS



➔ RENDSZERBEÁLLÍTÁSOK



➔ HIBAKERESÉS



A Használati Útmutatóról

MÁSOLAT KÉSZÍTÉSE



Takarékosság

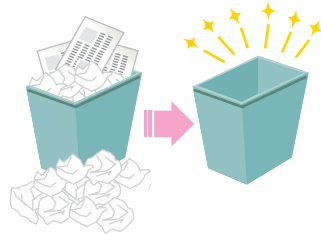

**Másolási hibák
csökkentése**

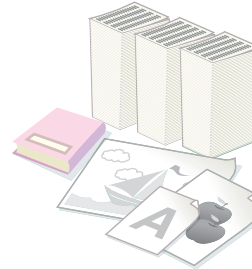

**Másolat készítése különféle
típusú eredetiről**



**Másolat készítése
különféle papírtípusokra**



**Dátum vagy
oldalszám hozzáadása**

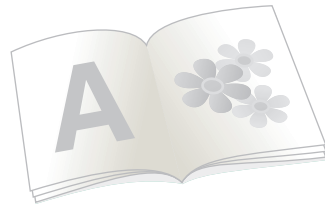

**Kimenet brosrába
rendezése**



Egyéb kényelmi funkciók

Takarékosság

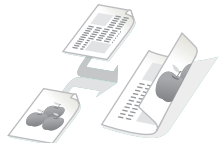

Másolás a papír mindkét oldalára

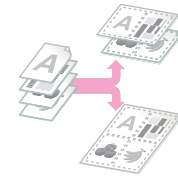

Több oldal másolása a papírlap egyik oldalára

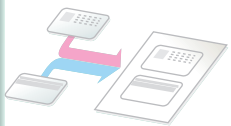

Másolás egy kártya elejére és hátuljára

Másolási hibák csökkentése



**Egy példány nyomtatása
korrektúrához**



**A beolvasott oldalak
számának ellenőrzése
másolás előtt**

Másolat készítése különféle típusú eredetokről



**Színes és fekete-fehér
eredetik vegyesen**



**Az egyszerre betölthetőnél
több oldalnyi eredeti**



Vegyes méretű eredetik

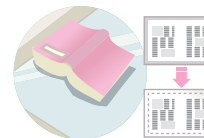

**Vastag eredeti (árnyékos
oldalszélek)**

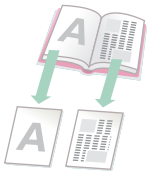

**Könyvként összefűzött
eredeti (egyszerre egy oldal)**

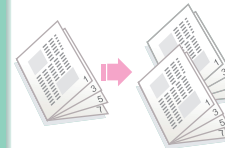

**Könyv vagy brosúra
(másolatok készítése
szemközti oldalakról)**

Másolat készítése különféle papírtípusokra

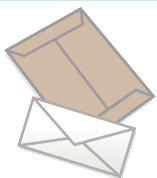

Boríték és más speciális nyomathordozó

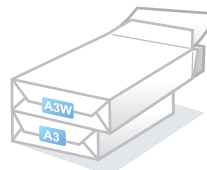

A3 méretű széles papír



Tabulált (indexfüles) papír



Vetítőfólia

Dátum vagy oldalszám hozzáadása



Dátum hozzáadása



Bélyegző hozzáadása



Oldalszám hozzáadása



Szöveg hozzáadása

Kimenet brosrába rendezése

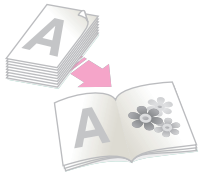

Tűzött brosrúra készítése

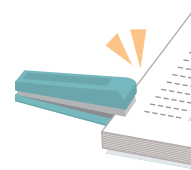

Kimenet tűzése

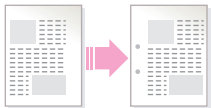

**Szegély üresen hagyása
lyukasztáshoz**



Kimenet lyukasztása



Egyéb kényelmi funkciók

Speciális célokra használható funkciók

- Másolat készítése elrendezett fényképekről
- Nagyméretű poszter készítése
- Tükrözött másolat készítése
- Másolás a papír közepére
- Negatív másolat készítése

Kényelmi funkciók

- Két gép egyidejű használata
- Elsőbbségadás a másolási feladatnak
- Fenntartott feladat állapotának ellenőrzése
- Borító/betétlapok beillesztése a másolatba
- Vékony eredeti másolása
- Szín beállítása

DOKUMENTUM NYOMTATÁSA



Takarékosság

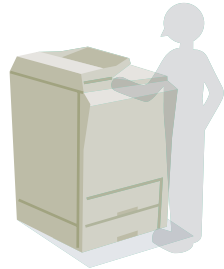

**Számítógép
nélküli nyomtatás**

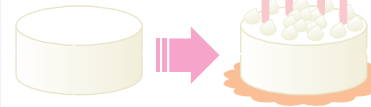

**Tetszetős
nyomatok készítése**

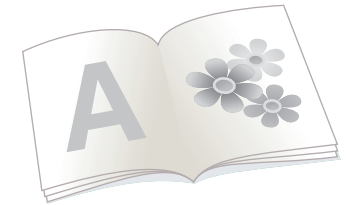

**Kimenet brosrúrába
rendezése**



**Nyomtatás különféle
papírtípusokra**

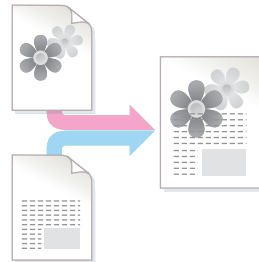

**Szöveg vagy kép
hozzáadása**



Egyéb kényelmi funkciók

Takarékosság



Nyomtatás a papír mindkét oldalára

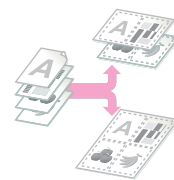

Több oldal nyomtatása a papír egyik oldalára

Számítógép nélküli nyomtatás

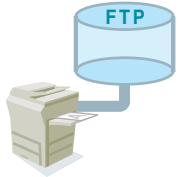

**FTP szerveren lévő fájl
nyomtatása**

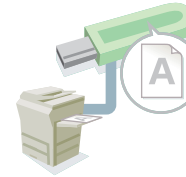

**USB-tárolóeszközön lévő
fájl nyomtatása**



**Hálózati mappában lévő fájl
nyomtatása**

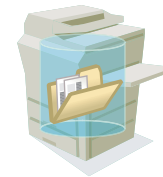

**A készüléken tárolt fájl
nyomtatása**

Tetszetős nyomatok készítése

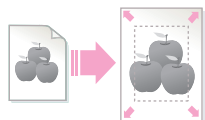

**Papírmérethez igazított
nyomtatás**

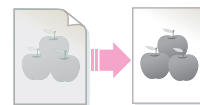

**Fényerő és kontraszt
módosítása**

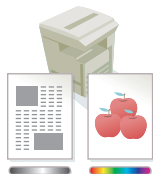

**Nyomtatás az adatokhoz
megfelelő színbeállítások
használatával**

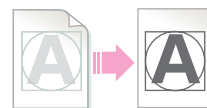

**Halvány szöveg és vonalak
kiemelése**

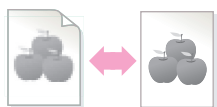

**A nyomtatás üzemmód
kiválasztása**

Kimenet broszúrába rendezése

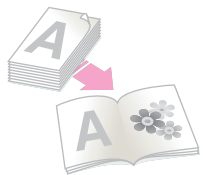

Tűzött broszúra készítése

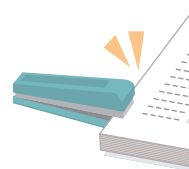

Kimenet tűzése

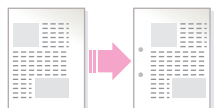

**Szegély üresen hagyása
lyukasztáshoz**



Kimenet lyukasztása



**Meghatározott oldalak
nyomtatása a papír elülső
oldalára**

Nyomtatás különféle papírtípusokra

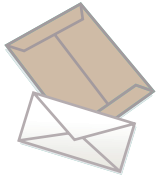

Boríték



Tabulált (indexfüles) papír



Vetítőfólia



**Meghatározott oldalak
különböző papírra
nyomtatása**

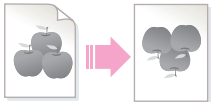

Kép elforgatása 180 fokkal

Szöveg vagy kép hozzáadása

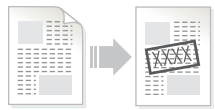

Vízjel hozzáadása a nyomtatott adatokhoz

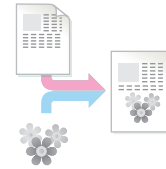

Átfedő kép nyomtatása a nyomtatott adatokra

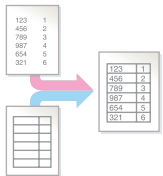

Átfedő fix űrlap nyomtatása a nyomtatott adatokra



Egyéb kényelmi funkciók

A nyomtatott adatok méretének vagy tájolásának javítása

- Nyomtatási kép nagyítása vagy kicsinyítése
- Tükörkép nyomtatása

Fontos a biztonság

- Bizalmas anyagok nyomtatása
- Titkosított PDF-fájl nyomtatása

Speciális célokra használható funkciók

- "Számlamásolat" nyomtatása
- Nagyméretű poszter készítése

Kényelmi funkciók

- Elsőbbségadás a nyomtatási feladatnak
- Két gép egyidejű használata
- Gyakran használt nyomtatási beállítások tárolása
- Nyomtatási feladat tárolása

KÉP BEOLVASÁSA / INTERNET FAX KÜLDÉSE

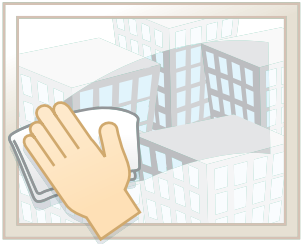

**Jól látható kép
küldése**



**Különbéle típusú
dokumentumok küldése**

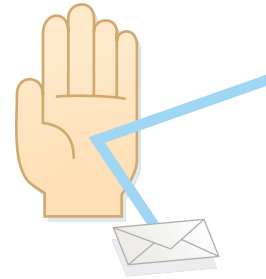

**Téves rendeltetési helyre
küldés megelőzése**

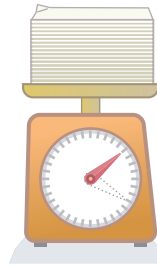

**Kisebb fájl
küldése**



**Idő és fáradság
megtakarítása**

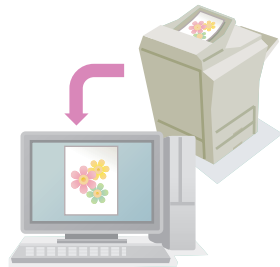

**Lapolvasás a
számítógépről**



Egyéb kényelmi funkciók

Jól látható kép küldése

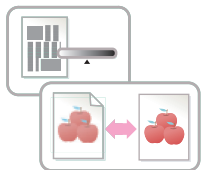

**A kontraszt vagy
képminőség módosítása**



**Felbontás módosítása
küldés előtt**

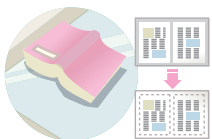

**Árnyékos oldalszélek
nélküli küldés**

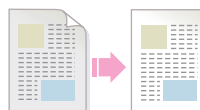

**Elküldött dokumentum
hátterének halványítása**

Különbéle típusú dokumentumok küldése

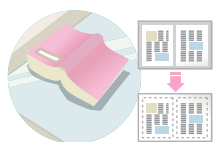

Vastag eredeti (árnyékos oldalszélek)

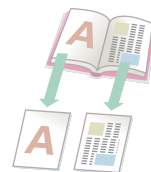

Könyvként összefűzött eredeti (egyszerre egy oldal)

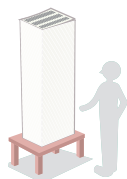

Az egyszerre betölthetőnél több oldalnyi eredeti



Vegyes méretű eredetiek

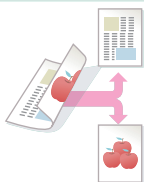

Kétoldalas eredeti

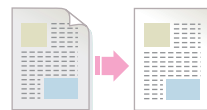

Eredeti háttérrel

Téves rendeltetési helyre küldés megelőzése



**Küldés eredményének
ellenőrzése**



**Korábbi küldési naplók
ellenőrzése**



**Bélyegző a beolvasott
eredeti oldalakon**

Kisebb fájl küldése

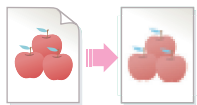

Küldés kis felbontással

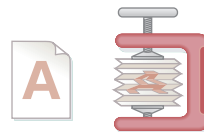

Fájl tömörítése küldés előtt



Kép kicsinyítése küldés előtt

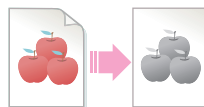

Kép küldése fekete-fehérben

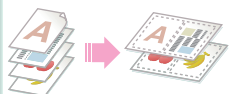

Két eredeti oldal küldése egy oldalon

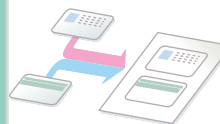

Igazolvány vagy más kártya

Idő és fáradság megtakarítása

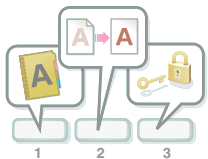

**Gyakran használt
beállítások tárolása**

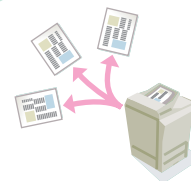

**Küldés több rendeltetési
helyre**



Küldési napló megtekintése



**Cím egyszerű megadása
(szám keresése)**



**Internet fax küldése
számítógépről**

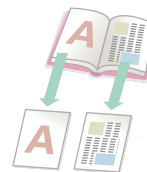

**Könyvként összefűzött
eredeti (egyszerre egy oldal)**



Egyéb kényelmi funkciók

Kényelmes kezelési funkciók

- Fogadott fax továbbítása hálózati címre
- Rendeltetési helyek listájának nyomtatása

Kényelmi funkciók

- Vékony eredeti beolvasása
- Rendeltetési hely kiválasztása globális címjegyzékből
- Küldés a megadott időben
- Elsőbbségadás a küldésnek
- Küldés USB-memória módban

FELADAT MENTÉSE ÉS KÉSŐBBI FELHASZNÁLÁSA



Fájl keresése

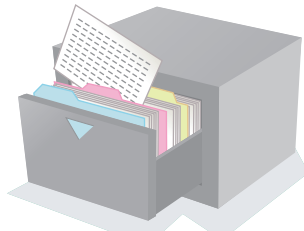

**Saját fájlok
rendezése**

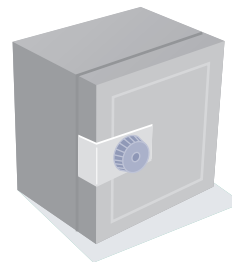

**Fontos dokumentum
mentése**

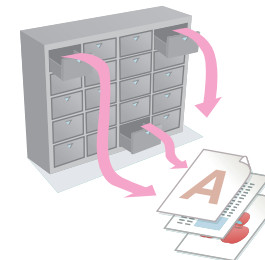

**Fájlok kötegelt
nyomtatása**

Fájl keresése

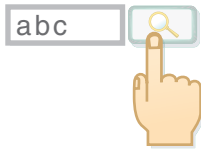

Fájl keresése kulcsszó alapján

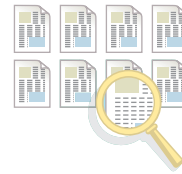

Keresés a fájlok tartalma alapján

Saját fájlok rendezése



Fájl törlése



Összes fájl törlése



Fájlok rendszeres törlése

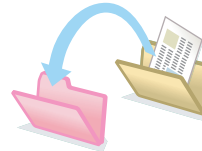

Mappa módosítása

KARBANTARTÁS



A gép tisztítása

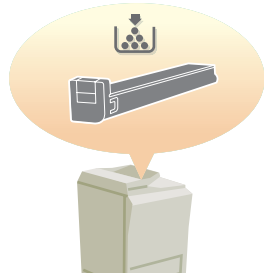

**Festékkazetta
cseréje**

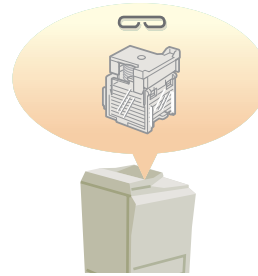

**Tűzőkazetta
cseréje**

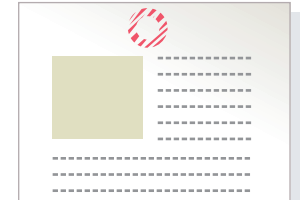

**Bélyegzőkazetta
cseréje**

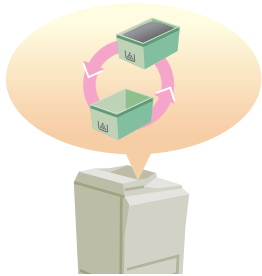

**A toner gyűjtőtartály
cseréje**

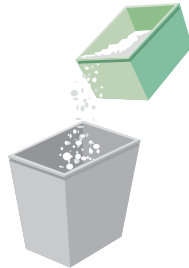

**Lyukasztási
hulladék kidobása**

A gép tisztítása



A dokumentumüveg és az automata dokumentumadagoló tisztítása

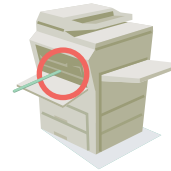

Tisztítsa meg a fényérzékeny henger elektromos töltőegységét



Az eredeti adagoló henger tisztítása

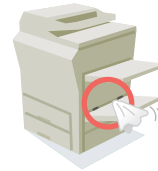

Az oldalsó adagoló henger tisztítása

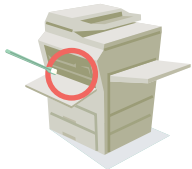

A lézer egység tisztítása

A HASZNÁLATI ÚTMUTATÓRÓL

Az útmutatóban kétféleképpen kereshet egy adott témakört: a "Kívánt tevékenység..." menü segítségével vagy a szokásos tartalomjegyzékből.

A következő leírás azt feltételezi, hogy az Adobe Reader 8.0 programot használja (egyes gombok alapértelmezett állapotban nem jelennek meg).

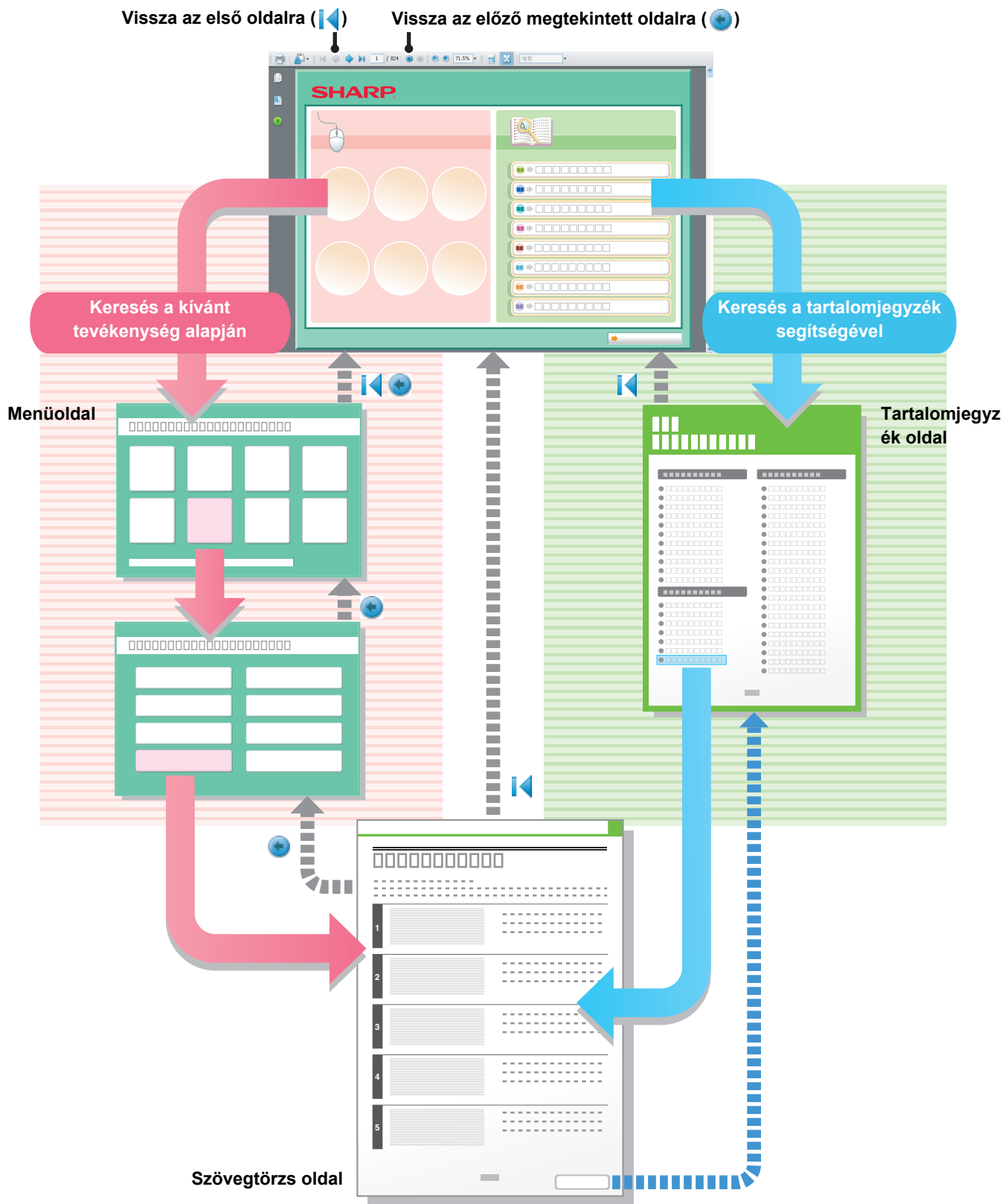

A KÉZIKÖNYV HASZNÁLATA

Az alábbi gombokra kattintva a megtekinteni kívánt oldalra léphet.

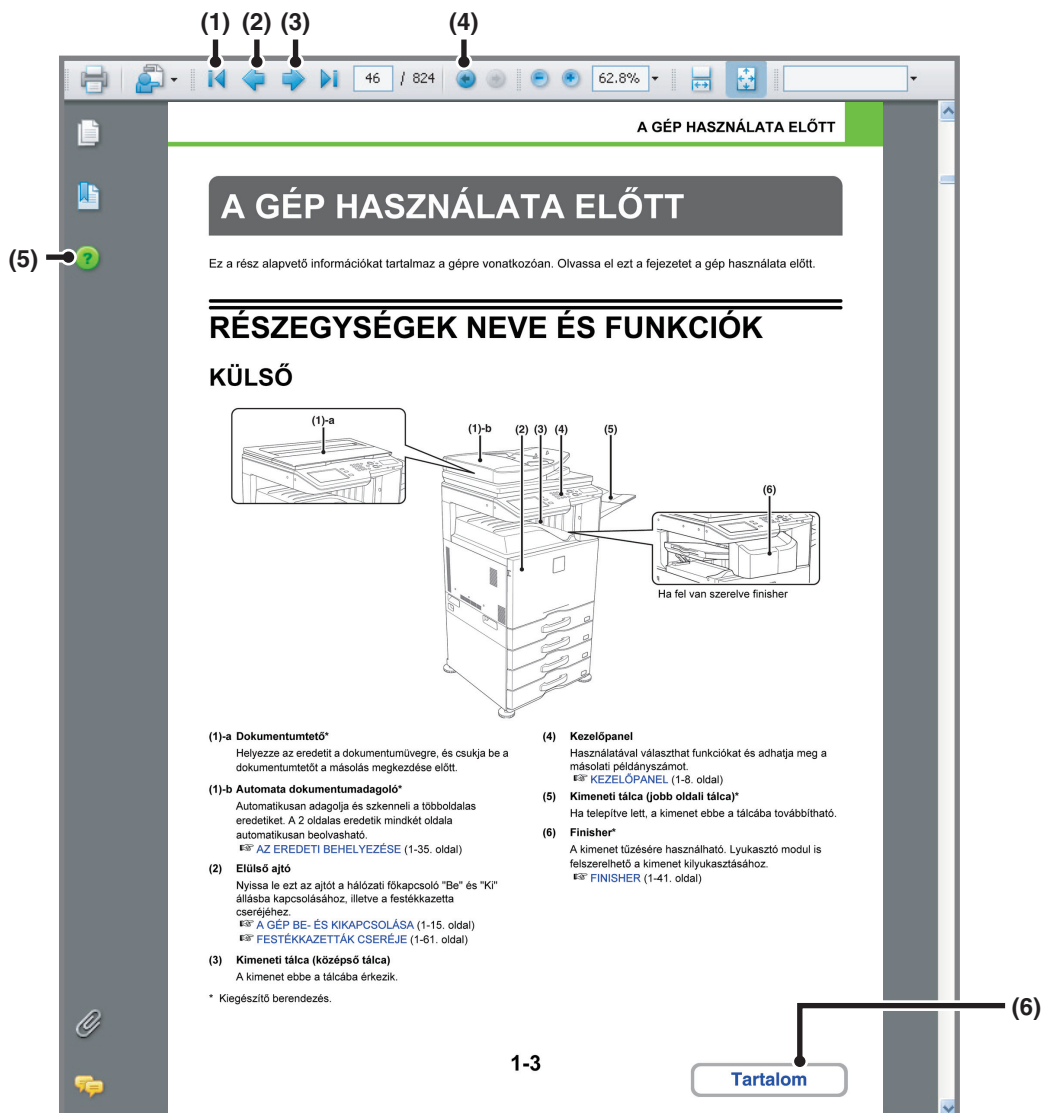

(1) Vissza az első oldalra gomb

Ha egy művelet nem várt eredménnyel jár, erre a gombra kattintva előlről kezdheti.

(2) Előző oldal gomb

Az előző oldalt jeleníti meg.

(3) Következő oldal gomb

A következő oldalt jeleníti meg.

(4) Vissza az előző megtekintett oldalra gomb

A jelenlegi oldal előtt megjelenített oldalt jeleníti meg.

(5) Adobe Reader Súgó gombja

Megnyitja az Adobe Reader súgóját.

(6) Tartalom gomb

Megjeleníti az adott fejezet tartalomjegyzékét. Például ha az aktuális oldal a nyomtatóról szóló fejezet szövegtörzsében található, ez a gomb a nyomtatóról szóló fejezet tartalomjegyzékét jeleníti meg.



• Ha valamelyik gomb nem látható, a megjelenítéséhez az Adobe Reader súgójában talál segítséget.

• Figyelmeztetés a nyomtatáshoz

Az összes oldal nyomtatása esetén a "Kívánt tevékenység..." menü oldalait is kinyomtatja. Ha csak a funkciók leírását tartalmazó oldalakat szeretné kinyomtatni, adjon meg egy oldaltartományt.

A GÉPHEZ TARTOZÓ KÉZIKÖNYVEK

PDF formátumú kézikönyvek (ez a kézikönyv)

A PDF formátumú kézikönyvek leírásokat tartalmaznak a gép használatáról minden egyes módban. A PDF kézikönyvek megtekintéséhez töltsse le azokat a gép merevlemezéről. A kézikönyvek letöltésének műveletsora "Használati útmutató egyszerű használati módjai" részben a Beüzemelési útmutató.

	1. A GÉP HASZNÁLATA ELŐTT Ez a fejezet például az alapvető kezelési műveletsorokról, a papír betöltésének módjáról és a gép karbantartásáról nyújt információt.
	2. MÁSOLÓ Ez a fejezet a másolási funkció használatának műveletsorairól nyújt részletes információt.
	3. NYOMTATÓ Ez a fejezet a nyomtatási funkció használatának műveletsorairól nyújt részletes információt.
	4. LAPOLVASÓ / INTERNET FAX Ez a fejezet a lapolvasási funkció és az Internet fax funkció használatának műveletsorairól nyújt részletes információt.
	5. DOKUMENTUMTÁROLÁS Ez a fejezet a dokumentumtárolási funkció használatának műveletsorairól nyújt részletes információt. A dokumentumtárolási funkció lehetővé teszi, hogy fájlként elmentse egy másolási vagy fax feladat dokumentumadatait, illetve egy nyomtatási feladat adatait a gép merevlemezére. A fájl bármikor előhívható, amikor szükséges.
	6. RENDSZERBEÁLLÍTÁSOK Ez a fejezet a "Rendszerbeállítások" menüt ismerteti, amelyek számos paraméter konfigurálására használhatók annak érdekében, hogy a munkahelyi igényeknek leginkább megfeleljenek. Az aktuális beállítások a "Rendszerbeállítások" menüből megjeleníthetők vagy kinyomtathatók.
	7. HIBAKERESÉS Ez a fejezet leírja, hogyan távolítsa el az elakadt papírokat, valamint választ ad a gyakran feltett kérdésekre a gép működésével kapcsolatban az egyes módokban. Olvassa el ezt a kézikönyvet, ha problémával szembesül a gép kezelése során.

Nyomtatott kézikönyvek

Kézikönyv címe	Tartalom
Beüzemelési útmutató	Ez a használati utasítás információkat tartalmaz a gép biztonságos működtetéséhez, bemutatja a gép használatát előtti végrehajtandó előkészületeket, és felsorolja a gép és perifériáinak műszaki adatait

A KEZELÉSI KÉZIKÖNYVRŐL

Ez a kézikönyv az MX-2310U digitális többfunkciós rendszer használatát ismerteti.

Jegyezze meg!

- A kézikönyvben idézett illesztőprogram- és szoftvertelepítésre vonatkozó információkhoz olvassa el a Szoftvertelepítési útmutatót.
- Az Ön által használt operációs rendszerre vonatkozó információkhoz olvassa el az operációs rendszer használati utasítását vagy az Online Súgó funkciót.
- A képernyők és művelet sorok leírásai Windows környezetben elsődlegesen Windows Vista® rendszerre vonatkoznak. A képernyők az operációs rendszer vagy az alkalmazás verziójától függően eltérőek lehetnek.
- A képernyők és művelet sorok leírásai Macintosh környezetben Mac OS X esetében a Mac OS X 10.4 verziójára vonatkoznak. A képernyők az operációs rendszer vagy az alkalmazás verziójától függően eltérőek lehetnek.
- Ahol "MX-xxxx" látható a kézikönyvben, az "xxx"-et helyettesítse be az Ön által használt típus nevével.
- Ez a kézikönyv tartalmaz utalásokat a fax funkcióra. Azonban, meg kell jegyeznünk, hogy a fax funkció bizonyos országokban és régiókban nem használható.
- Nagy gondot fordítottunk ennek a kézikönyvnek az elkészítésére. Ha megjegyzése vagy problémája lenne a kézikönyvvel, lépjen kapcsolatba az Önhöz legközelebb lévő hivatalos márkaképviselővel.
- Ezt a terméket szigorú minőségi ellenőrzési és vizsgálati folyamatoknak vetették alá. Ha esetlegesen hibát vagy egyéb problémát fedezne fel, lépjen kapcsolatba viszonteladójával vagy a legközelebbi hivatalos szerviz képviselővel.
- A törvényben foglalt eseteken kívül a SHARP nem felelős a termék vagy opcionális kiegészítőinek használata során fellépő hibákért, a termék és opcionális kiegészítőinek helytelen használatából adódó egyéb meghibásodásokért vagy a termék használatából eredő bármilyen kárért.

Figyelem!

- Tilos a kézikönyv tartalmának előzetes írásos engedély nélküli másolása, adaptációja vagy fordítása. Kivételt képeznek ez alól a szerzői jogokra vonatkozó törvényben foglaltak szerinti esetek.
- Az itt olvasható minden információ előzetes tájékoztatás nélkül változtatható.

A kézikönyvben bemutatott illusztrációk, kezelőpanel és érintőpanel

A kiegészítő berendezések általában opcionálisak, azonban néhány típus esetében bizonyos kiegészítő berendezések az alapfelszereltség részei.







A kézikönyv leírásai feltételezik, hogy a jobboldali tálcát és a gépasztal papírfiókkal telepítve lett.

Egyes funkciók és művelet sorok esetében a leírások azt feltételezik, hogy a fentiekben kívüli berendezéseket is felszereltek.

A folyamatos termékfejlesztés és módosítások következtében a kézikönyvben megjelenő kijelző képernyők, üzenetek és billentyűnevek eltérhetnek a gépen aktuálisan láthatóktól.

A kézikönyvben használt ikonok

A kézikönyvben szereplő ikonok az alábbi információ típusokat jelölik:

	Vigázat!	Olyan helyzetre figyelmeztet, ahol emberi élet vagy emberi egészség kerülhet veszélybe.
	Figyelem!	Olyan helyzetre figyelmeztet, amely személyi sérülést vagy anyagi javak rongálódását okozhatja.
	Olyan helyzetre figyelmeztet, amely a gép rongálódását vagy meghibásodását okozhatja.	 Megadja a rendszerbeállítás nevét, és röviden ismerteti a beállítást. Ha a "Rendszerbeállítások:" jelenik meg: Általános beállítást ír le. Ha a "Rendszerbeállítások (Rendszergazda):" jelenik meg: Olyan beállítást ír le, amelyet csak rendszergazda konfigurálhat.
	Kiegészítő információkat ad egy funkcióról vagy műveletsorról.	
	Leírja, hogyan töröljön vagy javítson egy műveletet.	

1. FEJEZET A GÉP HASZNÁLATA ELŐTT

Ez a kézikönyv információkat ad például az alapvető kezelési műveletsorokról, a papír betöltésének módjáról és a gép karbantartásáról.

A GÉP HASZNÁLATA ELŐTT

RÉSZEGYSÉGEK NEVE ÉS FUNKCIÓK	1-3
• KÜLSŐ	1-3
• BELSŐ	1-5
• AUTOMATA DOKUMENTUMADAGOLÓ ÉS DOKUMENTUMÜVEG	1-6
• A GÉP OLDALA ÉS HÁTLAPJA	1-7
• KEZELŐPANEL	1-8
ÉRINTŐPANEL	1-10
• ÁLLAPOT MEGJELENÍTÉSE	1-12
• RENDSZERSÁV	1-13
A GÉP BE- ÉS KIKAPCSOLÁSA	1-15
• ENERGIATAKARÉKOS FUNKCIÓK	1-16
• [ENERGIATAKARÉKOS] GOMB	1-16
FELHASZNÁLÓ AZONOSÍTÁS	1-17
• AZONOSÍTÁS FELHASZNÁLÓI SZÁMMAL	1-17
• AZONOSÍTÁS FELHASZNÁLÓNÉVVEL / JELSZÓVAL	1-19
KEZDŐKÉPERNYŐ	1-22
A KÉSZÜLÉK TÁVOLI KEZELÉSE	1-23
A MUNKANAPLÓBAN RÖGZÍTETT ELEMELK ...	1-24

PAPÍR BETÖLTÉSE

FONTOS INFORMÁCIÓK A PAPIRRÓL	1-27
• A TÁLCÁK NEVE ÉS HELYE	1-27
• AZ "R" JELENTÉSE A PAPÍRMÉRETEKBEN	1-27
• HASZNÁLHATÓ PAPÍR	1-28
TÁLCABEÁLLÍTÁSOK AZ 1-4. TÁLCÁHOZ	1-30
• A PAPÍR BETÖLTÉSE ÉS A PAPÍRMÉRET MÓDOSÍTÁSA	1-30
PAPÍR BETÖLTÉSE AZ OLDALSÓ TÁLCÁBA	1-32
• FONTOS INFORMÁCIÓK AZ OLDALSÓ TÁLCA HASZNÁLATÁHOZ	1-33

EREDETIK

AZ EREDETI BEHELYEZÉSE	1-35
• EREDETIK BEHELYEZÉSE AZ AUTOMATA DOKUMENTUMADAGOLÓBA	1-35
• AZ EREDETI BEHELYEZÉSE A DOKUMENTUMÜVEGRE	1-37

KIEGÉSZÍTŐ BERENDEZÉSEK

KIEGÉSZÍTŐ BERENDEZÉSEK	1-39
FINISHER	1-41
• RÉSZEGYSÉGEK NEVE	1-41
• KELLÉKEK	1-41
• A FINISHER KARBANTARTÁSA	1-42
LYUKASZTÓ MODUL	1-44
• A LYUKASZTÁSI PAPIRHULLADÉK KIÜRÍTÉSE	1-44
SHARP OSA	1-46
• ALKALMAZÁS-KOMMUNIKÁCIÓS MODUL (MX-AMX2)	1-46
• KÜLSŐ ELSZÁMOLÓ MODUL (MX-AMX3) ...	1-47



KARBANTARTÁS

ÁLTALÁNOS KARBANTARTÁS	1-49
• A DOKUMENTUMÜVEG ÉS AZ AUTOMATA DOKUMENTUMADAGOLÓ TISZTÍTÁSA	1-49
• A FÉNYÉRZÉKENY HENGER ELEKTROMOS TÖLTŐEGYSÉGÉNEK TISZTÍTÁSA	1-51
• AZ ELSŐDLEGES TOVÁBBÍTÓ SZALAG PT (ELŐTOVÁBBÍTÓ) TÖLTŐEGYSÉGÉNEK TISZTÍTÁSA	1-54
• AZ OLDALSÓ ADAGOLÓ GÖRGŐ TISZTÍTÁSA	1-56
• AZ EREDETIADAGOLÓ GÖRGŐ TISZTÍTÁSA	1-56
• A LÉZER EGYSÉG TISZTÍTÁSA	1-57
FESTÉKKAZETTÁK CSERÉJE	1-61
A HASZNÁLT FESTÉK TARTÁLY CSERÉJE	1-64
A BÉLYEGZŐTARTÓ CSERÉJE	1-66

SZÖVEG BEÍRÁSA

AZ ALAPGOMBOK FUNKCIÓI	1-67
-------------------------------------	-------------

A GÉP HASZNÁLATA ELŐTT

Ez a rész alapvető információkat tartalmaz a gépre vonatkozóan. Olvassa el ezt a fejezetet a gép használata előtt.

RÉSZEGYSÉGEK NEVE ÉS FUNKCIÓK

KÜLSŐ

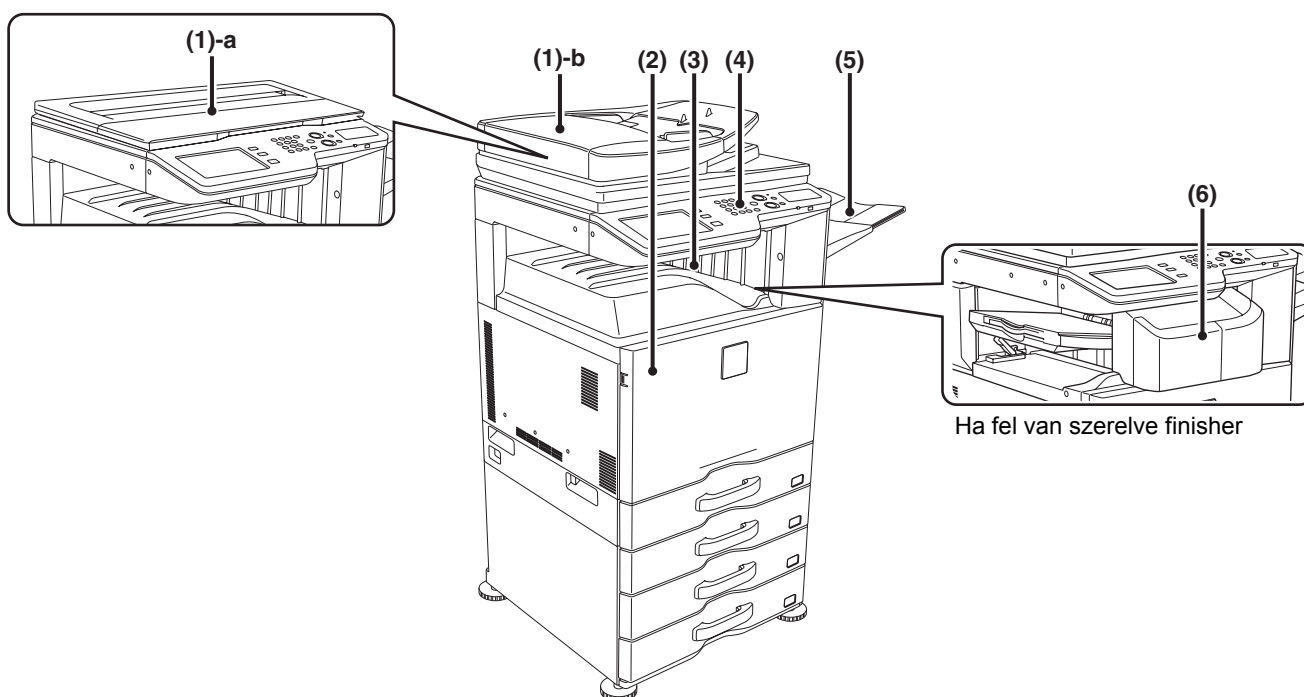

(1)-a Dokumentumtető*

Helyezze az eredetit a dokumentumüvegre, és csukja be a dokumentumtetőt a másolás megkezdése előtt.

(1)-b Automata dokumentumadagoló*

Automatikusan adagolja és szkenneli a többoldalas eredetiket. A 2 oldalas eredetiek mindkét oldala automatikusan beolvasható.

☞ [AZ EREDETI BEHELYEZÉSE](#) (1-35. oldal)

(2) Elülső ajtó

Nyissa le ezt az ajtót a hálózati főkapcsoló "Be" és "Kí" állásba kapcsolásához, illetve a festékkazetta cseréjéhez.

☞ [A GÉP BE- ÉS KIKAPCSOLÁSA](#) (1-15. oldal)

☞ [FESTÉKKAZETTÁK CSERÉJE](#) (1-61. oldal)

(3) Kimeneti tálca (középső tálca)

A kimenet ebbe a tálcába érkezik.

* Kiegészítő berendezés.

(4) Kezelőpanel

Használatával választhat funkciókat és adhatja meg a másolati példányszámot.

☞ [KEZELŐPANEL](#) (1-8. oldal)

(5) Kimeneti tálca (jobb oldali tálca)*

Ha telepítve lett, a kimenet ebbe a tálcába továbbítható.

(6) Finisher*

A kimenet tűzésére használható. Lyukasztó modul is felszerelhető a kimenet kilyukasztásához.

☞ [FINISHER](#) (1-41. oldal)

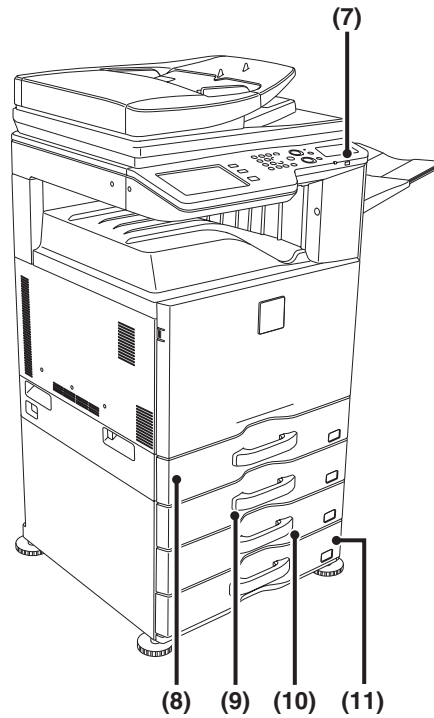

(7) USB-csatlakozó (A típus)

Támogatja az USB 2.0 (Hi-Speed) szabványt.
Ezzel csatlakoztathatók az USB-eszközök, pl.
USB-memória a géphez.
USB-kábelként árnyékolt kábelt használjon.

(8) 1. tálca

Papírt tárol.
☞ [TÁLCABEÁLLÍTÁSOK AZ 1–4. TÁLCÁHOZ](#) (1-30.
oldal)

(9) 2. tálca (ha a gépasztal papírfiókkal telepítve lett)*

Papírt tárol.
☞ [TÁLCABEÁLLÍTÁSOK AZ 1–4. TÁLCÁHOZ](#) (1-30.
oldal)

(10) 3. tálca (ha a gépasztal papírfiókkal telepítve lett)*

Papírt tárol.
☞ [TÁLCABEÁLLÍTÁSOK AZ 1–4. TÁLCÁHOZ](#) (1-30.
oldal)

(11) 4. tálca (ha a gépasztal papírfiókkal telepítve lett)*

Papírt tárol.
☞ [TÁLCABEÁLLÍTÁSOK AZ 1–4. TÁLCÁHOZ](#) (1-30.
oldal)

* Kiegészítő berendezés.

BELSŐ

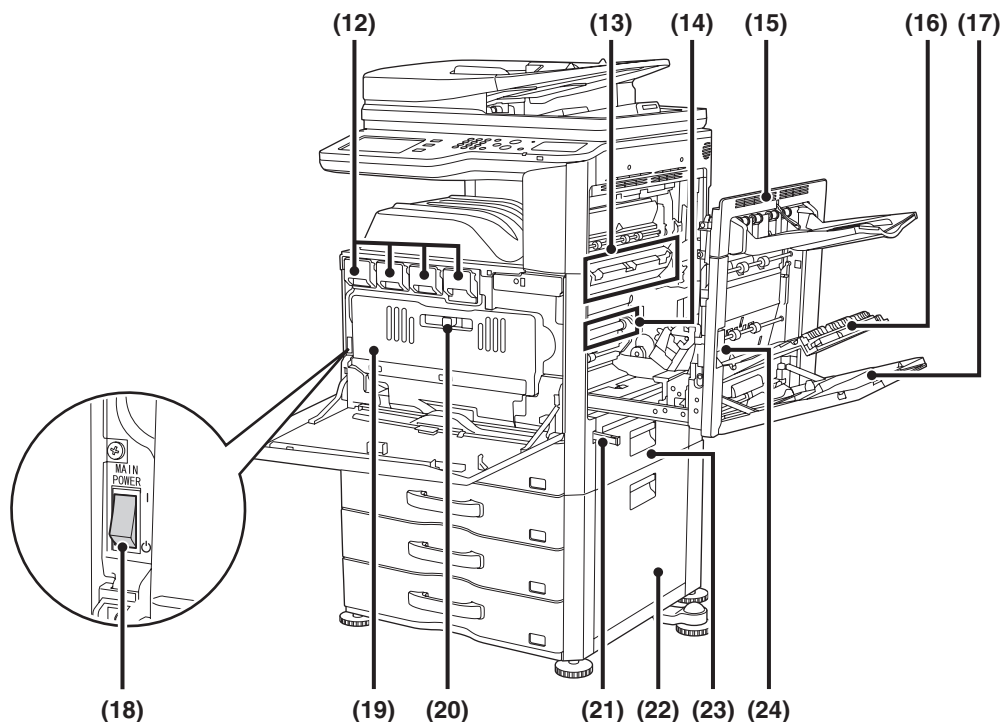

(12) Festékkazetták

Ezek tartalmazzák a festéket a nyomtatáshoz. Ha az egyik kazettából kifogyott a festék, ki kell cserélni annak a színnek a kazettáját, amely kifogyott.

☞ [FESTÉKKAZETTÁK CSERÉJE](#) (1-61. oldal)

(13) Fixálóegység

Hő alkalmazásával itt fixálódik a továbbított kép a papírra.

⚠ Figyelem

A fixálóegység forró. Vigyázzon, nehogy megégesse magát az elakadt papír eltávolításakor.

(14) Továbbító szalag (Transzfer belt)

Színes nyomtatás közben a négy szín fényérzékeny hengereinek festékképei egyesülnek a továbbító szalagon. Fekete-fehér nyomtatás során csak a fekete festék képe továbbítódik a továbbító szalagra.



Ne nyúljon a továbbító szalaghoz, és ne sértse meg. Ez rossz képminőséget okozhat.

(15) Jobb oldali ajtó

Nyissa ki ezt az ajtót az elakadt papír eltávolításához.

(16) Lapfordító rész ajtaja

Kétoldalas nyomtatás végrehajtásakor használható. Nyissa ki ezt az ajtót az elakadt papír eltávolításához.

(17) Oldalsó tálcá

Használja ezt a tálcát a papír kézi adagolásához. Amikor nagy papírlapot tölt be, húzza ki az oldalsó tálcá tolatot.

☞ [PAPÍR BETÖLTÉSE AZ OLDALSÓ TÁLCÁBA](#) (1-32. oldal)

(18) Hálózati főkapcsoló

A gép bekapcsolására használható.

A fax vagy Internet fax funkciók használatakor tartsa ezt a kapcsolót "be" állásban.

☞ [A GÉP BE- ÉS KIKAPCSOLÁSA](#) (1-15. oldal)

(19) Festékporgyűjtő tartály

Ez a kazetta gyűjti a felesleges festéket, amely nyomtatás után marad.

☞ [A HASZNÁLTFESTÉK TARTÁLY CSERÉJE](#) (1-64. oldal)



A toner gyűjtőtartályokat a szerviztechnikus gyűjti össze.

(20) Használtfesték tartály kioldó gomb

Tolja el ezt a gombot, ha ki kell oldania a használtfesték tartály zárat a használtfesték tartály cseréjéhez vagy a lézer egység tisztításához.

☞ [A LÉZER EGYSÉG TISZTÍTÁSA](#) (1-57. oldal)

☞ [A HASZNÁLTFESTÉK TARTÁLY CSERÉJE](#) (1-64. oldal)

(21) Fogantyú

Húzza ki, és ennélfogva mozgassa a gépet.

(22) A gépasztal jobb oldali ajtaja (ha a gépasztalt papírfiókkal telepítve lett)

Nyissa le az elakadt papír eltávolításához a 2., 3. vagy 4. tálcából.

(23) Papírtálca jobb oldali ajtaja

Nyissa le az elakadt papír eltávolításához az 1. tálcából.

(24) Jobb oldali ajtó kiengedő kar

Az elakadt papír eltávolításához húzza meg és tartsa felfelé ezt a kart a jobb oldali ajtó lenyitásához.

AUTOMATA DOKUMENTUMADAGOLÓ ÉS DOKUMENTUMÜVEG

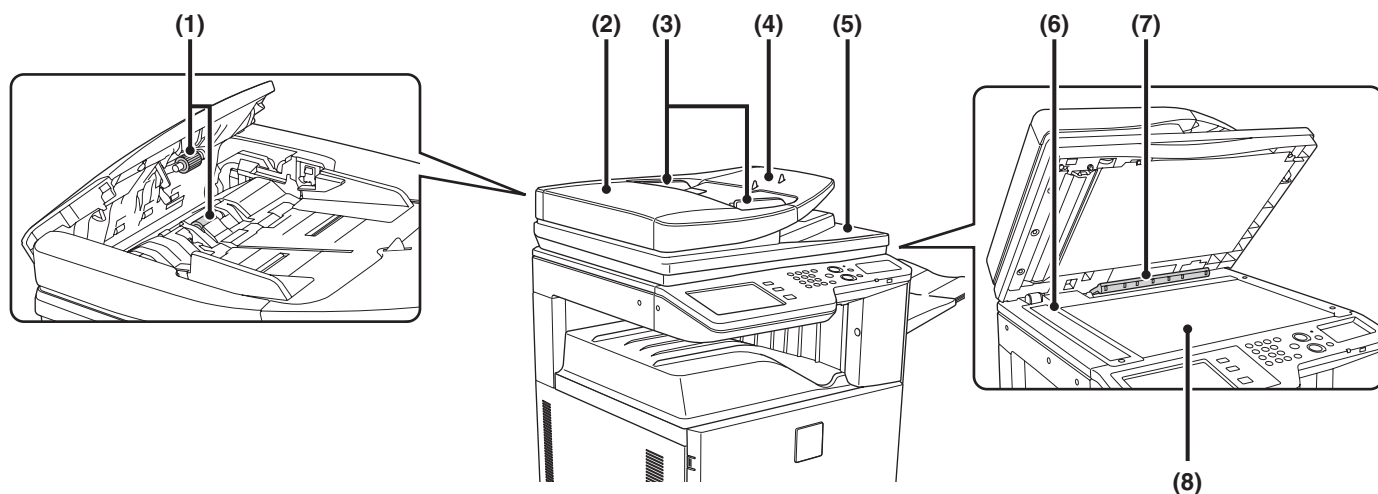

- (1) **Papíradagoló görgő**
Ez a görgő forog, így az eredetieket automatikusan adagolja.
- (2) **Dokumentumadagoló terület ajtaja**
Nyissa ki ezt az ajtót az elakadt eredeti eltávolításához vagy a papíradagoló henger tisztításához.
- (3) **Eredeti lapvezetők**
Használatukkal biztosítható az eredeti megfelelő beolvasása. Igazítsa a lapvezetőket az eredeti szélességéhez.
☞ [AZ EREDETI BEHELYEZÉSE](#) (1-35. oldal)
- (4) **Dokumentumadagoló tálca**
Tegye az eredetiket ebbe a tálcába. Az egyoldalas eredetiket másolandó felülettel felfelé tegye be.
☞ [AZ EREDETI BEHELYEZÉSE](#) (1-35. oldal)
- (5) **Eredeti kimeneti tálca**
Az eredetiek beolvasás után ebbe a tálcába továbbítódnak.
- (6) **Lapolvasó terület**
A dokumentumadagoló tálcába tett eredetiket itt olvassa be a gép.
☞ [ÁLTALÁNOS KARBANTARTÁS](#) (1-49. oldal)
- (7) **Eredeti méret érzékelője**
Felismeri a dokumentumüvegre helyezett eredeti méretét.
☞ [AZ EREDETI BEHELYEZÉSE A DOKUMENTUMÜVEGRE](#) (1-37. oldal)
- (8) **Dokumentumüveg**
Könyv vagy más olyan vastag eredeti beolvasásához használja, amelyet nem lehet az automata dokumentumadagolón keresztül adagolni.
☞ [AZ EREDETI BEHELYEZÉSE A DOKUMENTUMÜVEGRE](#) (1-37. oldal)

A GÉP OLDALA ÉS HÁTLAGJA

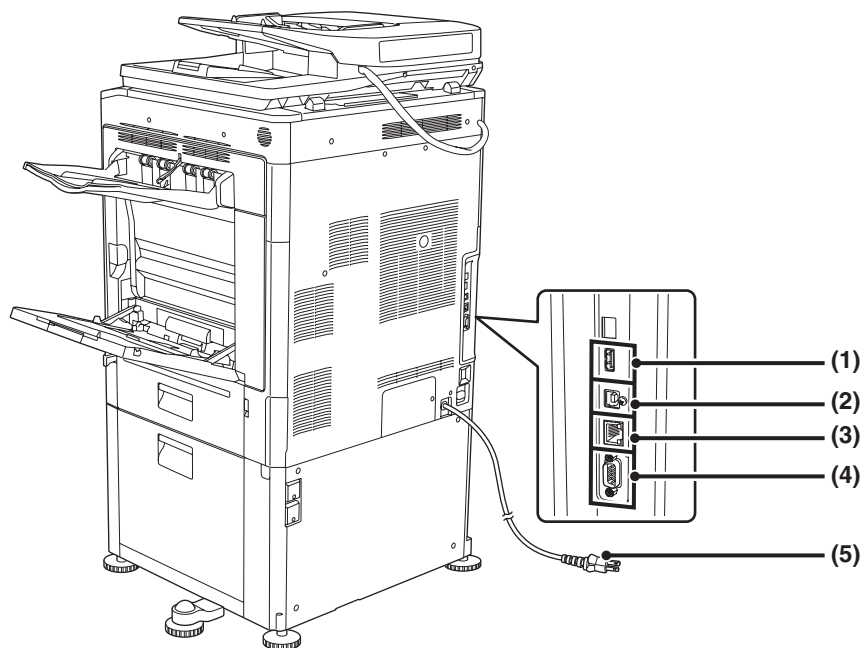

(1) USB-csatlakozó (A típus)

Támogatja az USB 2.0 (Hi-Speed) szabványt.
Ezzel csatlakoztathatók az USB-eszközök, pl.
USB-memória a géphez.
Ez a csatlakozó üzembe helyezéskor nem használható.
Ha használni szeretné, forduljon a szerviztechnikushoz.

(2) USB-csatlakozó (B típus)

Támogatja az USB 2.0 (Hi-Speed) szabványt.
Ehhez a csatlakozóhoz számítógép csatlakoztatható,
hogy a gépet nyomtatóként használhassa.
USB-kábelként árnyékolt kábelt használjon.

(3) LAN-csatlakozó

Csatlakoztassa a LAN kábelt ehhez a csatlakozóhoz, ha
a gépet hálózaton használja.
LAN kábelként árnyékolt kábeltípust használjon.

(4) "Csak-szerviz" csatlakozó

Figyelem

Ezt a csatlakozót kizárólag szerviztechnikus
használhatja.

Ha erre a csatlakozóra kábelt köt, az a gép hibás
működéséhez vezethet.

Fontos megjegyzés a szerviztechnikus számára:
A szerviz csatlakozóhoz csatlakoztatott kábel hossza
nem lehet több, mint 3 m (118").

(5) Hálózati csatlakozó

KEZELŐPANEL

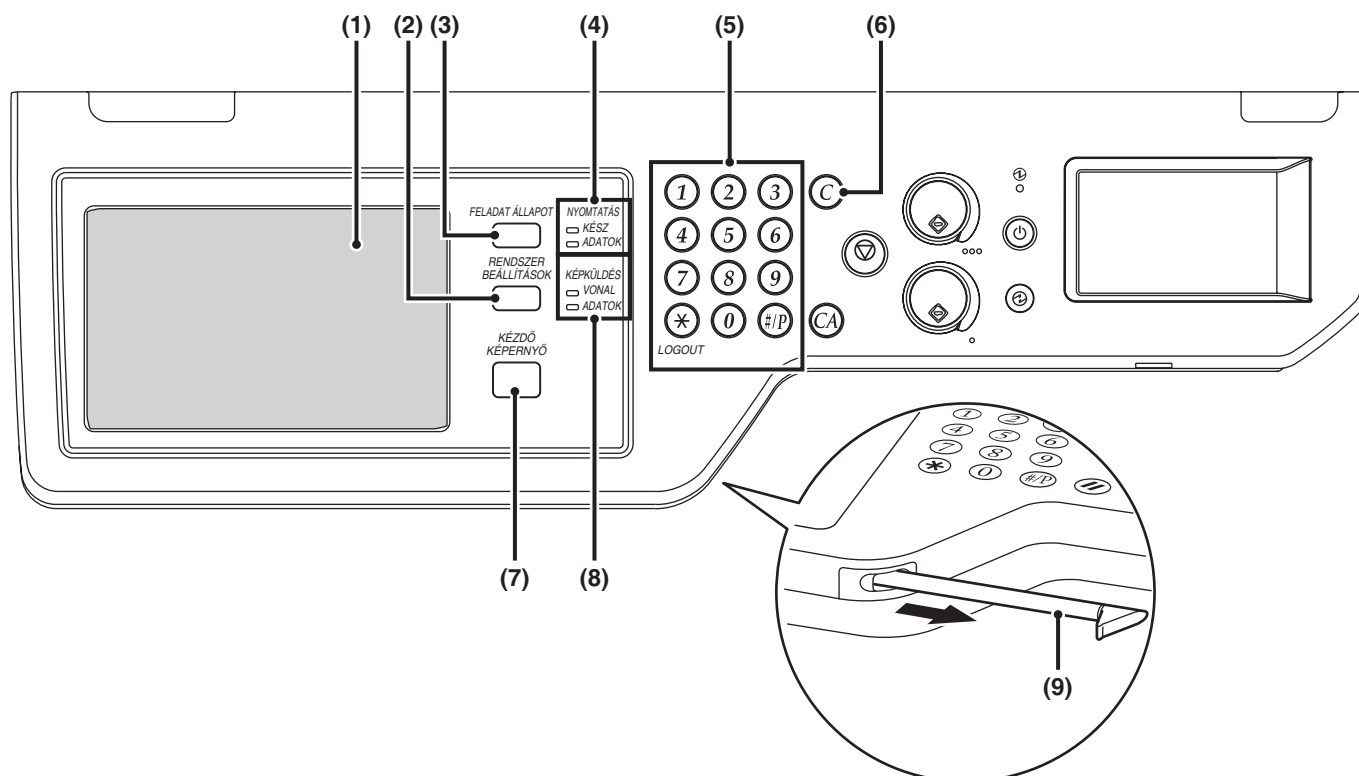

(1) Érintőpanel

Üzenetek és billentyűk láthatók az érintőpanel kijelzőn. A megjelenített billentyűkkel számos műveletet elvégezhet.

Ha megérint egy billentyűt, hangjelzés hallatszik, és kijelöli a kiválasztott elemet. Ez lehetővé teszi, hogy ellenőrizze a műveletet végrehajtás közben.

☞ [ÉRINTŐPANEL](#) (1-10. oldal)

(2) [RENDSZER BEÁLLÍTÁSOK] gomb

Nyomja meg ezt a gombot a rendszerbeállítások képernyő megjelenítéséhez. A rendszerbeállításokkal konfigurálhatók a papírtálca-beállítások, címek tárolhatók az átviteli műveletekhez, és a gép könnyebb használata érdekében módosíthatók a paraméterek.

(3) [FELADAT ÁLLAPOT] gomb

Nyomja meg ezt a gombot a feladatállapot képernyő megjelenítéséhez. Ellenőrizheti a feladatok állapotát, illetve feladatokat törölhet a feladatállapot képernyőn. Erről bővebb információt a kézikönyv egyes funkciókat ismertető fejezeteiben talál.

(4) NYOMTATÁS üzemmód kijelzői

• KÉSZ kijelző

Nyomtatási feladatok akkor fogadhatók, ha ez a kijelző világít.

• ADATOK kijelző

Villog a nyomtatási adatok fogadása közben, és folyamatosan ég, ha a nyomtatás folyamatban van.

(5) Számgombok

Ezek használhatók a másolati példányszám, a faxszámok és egyéb számértékek megadására. Ezekkel a gombokkal adhatók meg a számértékkel kifejezett beállítások (a rendszerbeállítások kivételével).

(6) [TÖRLÉS] gomb (C)

Nyomja meg ezt a gombot, hogy visszaállítsa a másolati példányszámot "0"-ra.

(7) [KEZDŐ KÉPERNYŐ] gomb

Érintse meg ezt a gombot a kezdőképernyő megjelenítéséhez. A saját menü képernyőn rögzíthetők a gyakran használt beállítások, így a gép gyorsabban és egyszerűbben kezelhető.

☞ [KEZDŐKÉPERNYŐ](#) (1-22. oldal)

(8) KÉPKÜLDÉS üzemmód kijelzői

• VONAL kijelző

Fax vagy Internet fax fogadása vagy küldése közben világít. A kijelző a képek lapolvasási módban történő továbbítása esetén is világít.

• ADATOK kijelző

Villog, ha egy fogadott faxot vagy Internet faxot nem lehet kinyomtatni egy probléma, például papírhány miatt. Akkor is világít, ha a küldési feladat elküldése nem sikerült.

(9) Mutató toll

Ez használható az érintőpanelen megjelenő gombok megnyomásához.

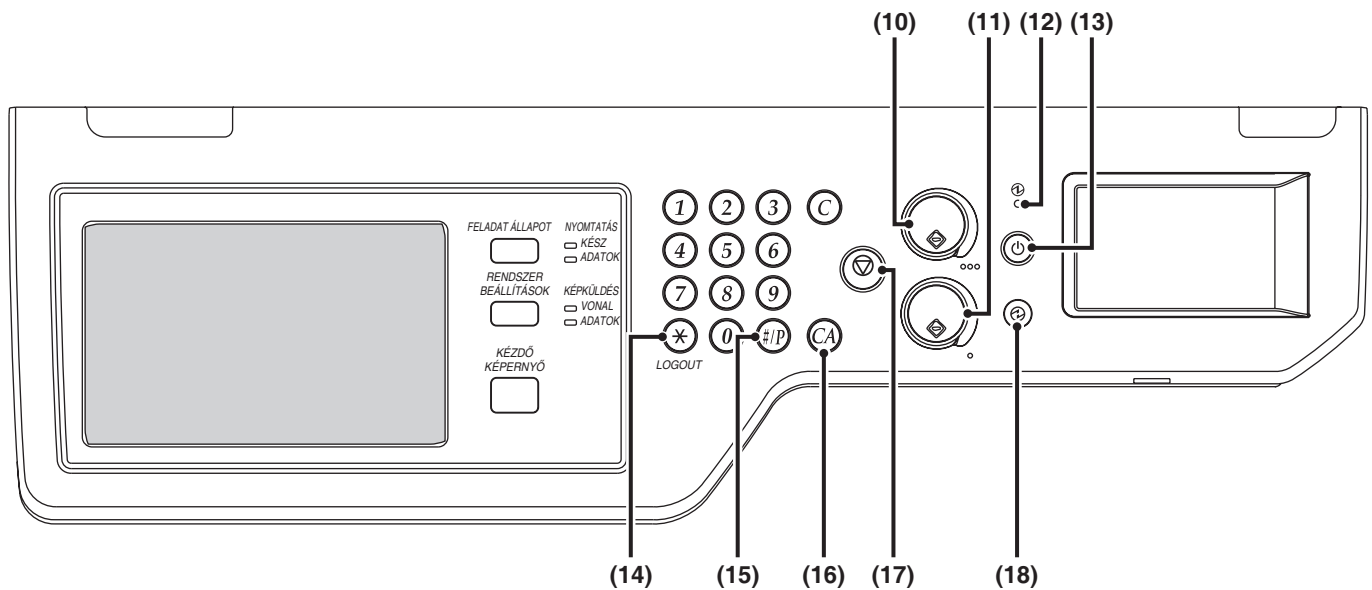

(10) [SZÍNES START] gomb

Nyomja meg ezt a gombot az eredeti színesben történő másolásához vagy beolvasásához. Ez a gomb nem használható faxhoz vagy Internet faxhoz.

(11) [FEKETE-FEHÉR START] gomb

Nyomja meg ezt a gombot az eredeti fekete-fehérben történő másolásához vagy beolvasásához. Ez a gomb használható fax üzemmódban fax küldéséhez.

(12) Fő hálózati kijelző

Ez a kijelző világít, ha a hálózati főkapcsoló "be" állásba van kapcsolva.

☛ [A GÉP BE- ÉS KIKAPCSOLÁSA](#) (1-15. oldal)

(13) [ÜZEM] gomb (⏻)

Használja ezt a gombot a gép be- és kikapcsolásához.

☛ [A GÉP BE- ÉS KIKAPCSOLÁSA](#) (1-15. oldal)

(14) [LOGOUT] gomb (*)

Nyomja meg ezt a gombot a gép bejelentkezéssel kezdett használata után. A fax funkció használata esetén ezt a gombot kell megnyomni a hangjelzések impulzusos telefonvonalon történő küldéséhez.

☛ [FELHASZNÁLÓ AZONOSÍTÁS](#) (1-17. oldal)

(15) [#/P] gomb (#/P)

Másolás funkció használata esetén a munkaprogramok használatához nyomja meg ezt a gombot. A fax funkció használata esetén ez a gomb használható tárcsázáskor.

(16) [MINDENT TÖRÖL] gomb (CA)

Nyomja meg ezt a gombot, hogy visszatérjen a kezdeti műveleti állapotba.

Használja ezt a gombot, ha törölni kíván minden kiválasztott beállítást, és a műveletet az elejéről kívánja kezdeni.

(17) [STOP] gomb (⏹)

Nyomja meg ezt a gombot egy másolási feladat vagy egy eredeti beolvasásának leállításához.

(18) [ENERGIATAKARÉKOS] gomb (Ⓢ) / kijelző

Használja ezt a gombot az automatikus kikapcsolás üzemmód aktiválásához energiatakarékosság céljából. Az [ENERGIATAKARÉKOS] gomb (Ⓢ) villog, ha a gép automatikus kikapcsolás üzemmódban van.

☛ [\[ENERGIATAKARÉKOS\] GOMB](#) (1-16. oldal)



A kezelőpanel kijelzői országtól és régiótól függően eltérőek lehetnek.

ÉRINTŐPANEL

Ez a rész az érintőpanel használatát ismerteti.

- A szöveg beviteléhez olvassa el a "**SZÖVEG BEÍRÁSA**" részt (1-67. oldal).
- A rendszerbeállításokhoz tartozó képernyőkkel és műveletsorokkal kapcsolatos információt lásd: "**Közös használati módok**" (6-4. oldal) a "6. RENDSZERBEÁLLÍTÁSOK" fejezetben.

Az érintőpanel használata

1. példa



(1) Módválasztó gombok

Ezekkel a gombokkal válthat a másolási, képküldési és dokumentumtárolási üzemmódok között.

(2) Az egyes funkciók beállításai egyszerűen kiválaszthatók és törölhetők a képernyőn látható gombok megérintésével.

Ha kiválasztott egy elemet, hangjelzés hallható, és az elem kijelölődik a választás megerősítésére.

(3) A kiszürkített gombok nem választhatók.



Ha olyan gombot érint meg, amely nem választható, dupla hangjelzés hallatszik.

2. példa

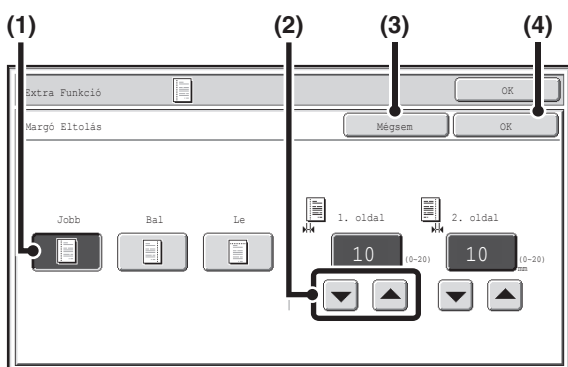

(1) Ha egy gomb alaphelyzetben kijelölt a képernyőn, az a gomb a kiválasztott. A választás módosításához nyomjon meg egy másik gombot, hogy az jelölődjön ki.

(2) A gombok használhatók egy érték növelésére vagy csökkentésére. Egy érték gyors változtatásához tartsa az ujját a gombon.

(3) A beállítás törléséhez érintse meg ezt a gombot.

(4) A beállítás megadásához és mentéséhez érintse meg az [OK] gombot.

3. példa

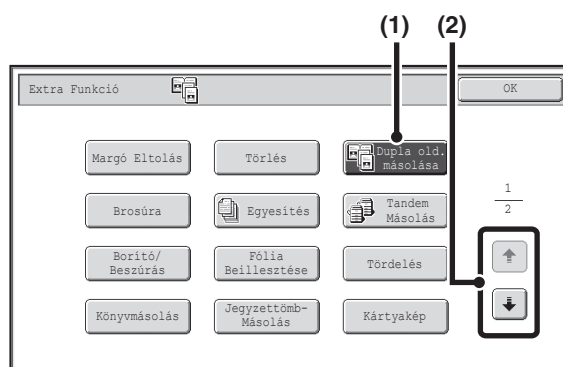

(1) Néhány elem az extra funkciók képernyőn egyszerűen az elemhez tartozó gomb megérintésével kiválasztható. A kiválasztott elem törléséhez érintse meg a kijelölt gombot újra, hogy ne legyen kijelölve.

(2) Ha a beállítások több képernyőre nyúlnak át, érintse meg a gombot vagy a gombot a képernyők közötti váltáshoz.

4. példa

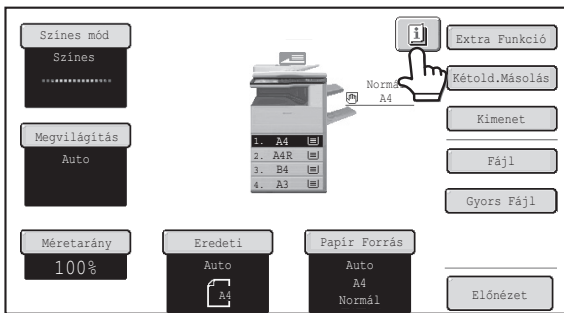

Ha legalább egy extra funkciót kiválasztott, a  gomb megjelenik az alapképernyőn.

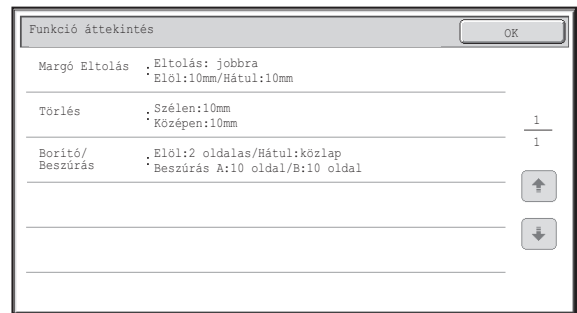

A  gomb megérintésével megjeleníthető a kiválasztott extra funkciók listája.

5. példa

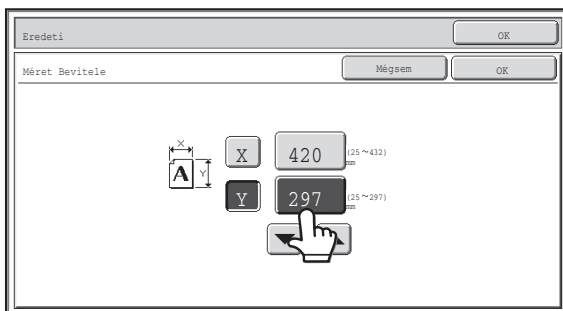

Ha közvetlenül a számgombokkal kíván megadni egy értéket, érintse meg a megjelenített számértékbillentyűt.



A számgombokkal adja meg a kívánt számértéket, majd érintse meg az [OK] gombot.

 A kézikönyvben bemutatott érintőpanel (képernyő) egy bemutató kép. A valódi képernyő ettől némileg eltér.

 **Rendszerbeállítások (Rendszergazda): Gomb érintésének hangjelzése alapértékeknél**
Ez használható a gombok megnyomásakor hallható hangjelzés hangerejének beállításához. A billentyűhang ki is kapcsolható.

ÁLLAPOT MEGJELENÍTÉSE

Az üzemmódok alapképernyőjének megjelenítésekor az érintőpanel jobb oldalán a gép állapota látható. A panelen látható információk értelmezése az alábbiakban olvasható.

Példa: Másolási mód alapképernyője

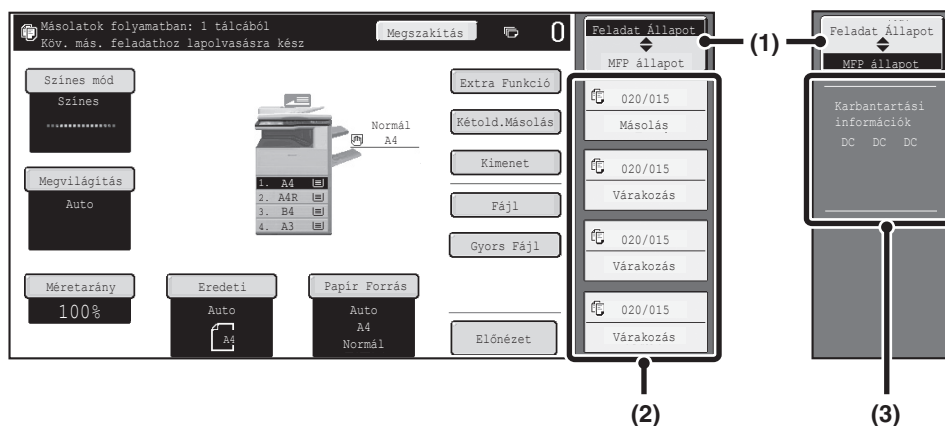

(1) Megjelenítésválasztó gomb

A megjelenített állapot a következők közül választható ki: "Feladat Állapot" és "MFP állapot".

A feladatállapot képernyő megjelenítésekor a megjelenített állapot automatikusan "MFP állapot" értékre vált.

(2) "Feladat Állapot" megjelenítése

Ezen a nyomtatási sorban lévő első 4 nyomtatási feladat látható (a folyamatban lévő nyomtatási feladat és a nyomtatásra váró feladatok). A képernyőn megjelenik a feladat típusa, a megadott példányszám, a kész példányszám és a feladat állapota.

A feladatok ezen a képernyőn nem módosíthatók.

A feladatok kizárólag a feladatállapot képernyőn módosíthatók.

Erről bővebb információt a kézikönyv egyes funkciókat ismertető fejezeteiben talál.

(3) "MFP állapot" megjelenítése

Ez a képernyő a készülék rendszerinformációit jeleníti meg.

"Karbantartási információk"

Ez a képernyő a készülék karbantartási adatait kódok segítségével jelzi.

RENDSZERSÁV

A rendszersáv az érintőpanel alsó részén található.

A rendszersávon látható elemek leírása az alábbiakban olvasható.

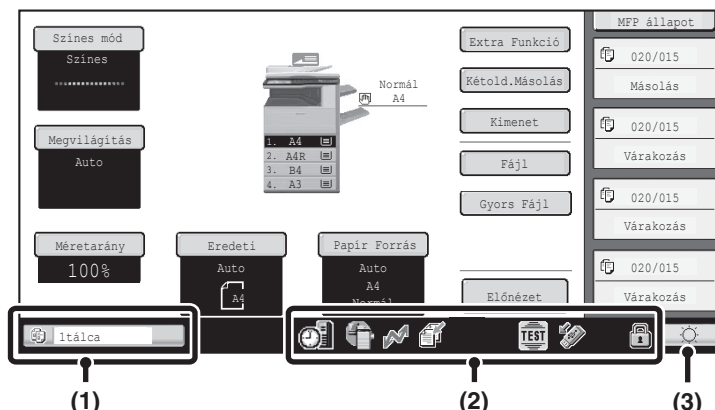

(1) Feladatállapot-jelző

A folyamatban lévő vagy fenntartott feladatokat ikonok jelzik. Az ikonok a következők.

	Nyomatási feladat		Másolási feladat
	Lapolvasás e-mailbe feladat		Lapolvasás FTP-re feladat
	Lapolvasás hálózati mappába feladat		Lapolvasás az Asztra feladat
	Internet fax fogadási feladat (Közvetlem SMTP is)		Internet fax küldési feladat (Közvetlem SMTP is)
	Körözvény feladat* Bejövő útválasztási feladat		PC-I-fax küldési feladat
	Tandem másolási/nyomatási feladat		Lapolvasás merevlemez fájlba nyomatási feladat
			Metaadat-küldési feladat

* Ez látható többszörös módú körözvény feladatok esetében.



Ha nem a képküldési mód alapképernyője látható, a papíradagolás során megjelenik a papíradagolásra használt tálca száma. A feladatállapot-jelző színe a feladat állapotától függ, mint az az alábbi táblázatban látható.

Ha megérinti a feladatállapot-jelzőt, megjelenik a feladatállapot képernyő.

Feladatállapot-jelző	Készülék beállítása
Zöld	A nyomtatási, lapolvasási vagy egyéb feladat végrehajtása normál módon zajlik.
Sárga	A készülék éppen bemelegszik vagy készenléti állapotban van, illetve visszavontak egy feladatot.
Piros	Elakadt a papír, vagy egyéb hiba történt.
Szürke	A készüléken nincsenek feladatok.

(2) Ikon megjelenítése

	Ez az ikon adatküldés vagy -fogadás esetén jelenik meg
	Ez az ikon akkor jelenik meg, ha a készülék fax, lapolvasási vagy Internet fax adatot tárol a memóriájában. Küldeni kívánt adat tárolásakor a jel látható. Fogadott adat tárolásakor a jel látható. Küldeni kívánt és fogadott adat egyidejű tárolásakor a jel látható.
	Ez akkor látható, ha a szerviztechnikus aktiválta a szimulációs módot.
	Ez akkor jelenik meg, ha USB-memóriát vagy egyéb USB-eszközt csatlakoztat a géphez.

	Ez akkor jelenik meg, ha az adatbiztonsági készletet használja.
	Az ikon akkor jelenik meg, ha a készülékhez külső alkalmazással csatlakoznak.

(3) Fényerő-beállítás gomb

Ezzel a gombbal módosítható az érintőpanel fényereje. Ha megérinti, az alábbi képernyő jelenik meg a gomb mellett.



A fényerő a [+] vagy a [-] gombbal módosítható. Ha végezt, a képernyő bezárásához érintse meg ismét a fényerő-beállítás gombot.

A GÉP BE- ÉS KIKAPCSOLÁSA

A gépen két kapcsológomb található. A hálózati főkapcsoló az elülső ajtó lenyitása után a bal alsó részen található. A másik kapcsológomb az [ÜZEM] gomb (⏻) a kezelőpanel jobb felső részén.

Hálózati főkapcsoló

Ha a hálózati főkapcsoló be van kapcsolva, a fő hálózati kijelző a kezelőpanel világít.

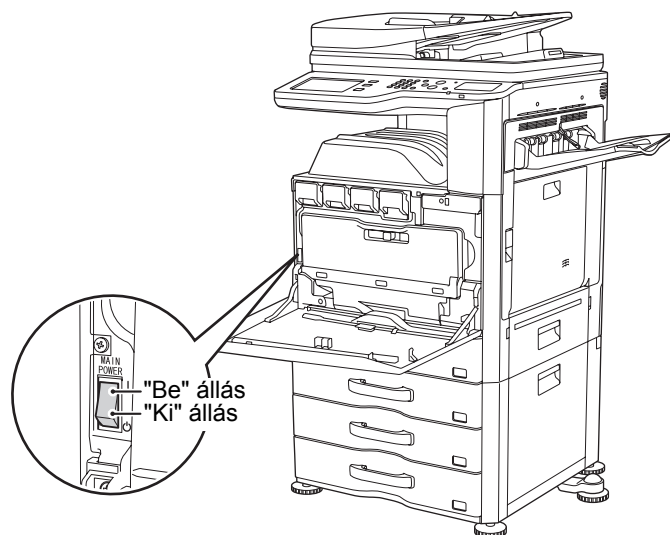

[ÜZEM] gomb

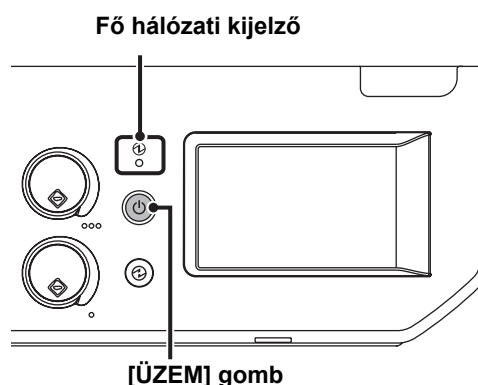

A gép bekapcsolása

- (1) Kapcsolja a hálózati főkapcsolót "be" állásba.
- (2) A gép bekapcsolásához nyomja meg az [ÜZEM] gombot (⏻).

A gép kikapcsolása

- (1) A gép kikapcsolásához nyomja meg az [ÜZEM] gombot (⏻).
- (2) Kapcsolja a hálózati főkapcsolót "ki" állásba.

- ⚠ A főkapcsoló kikapcsolásakor győződjön meg róla, hogy a kezelőpulton az összes lámpa kialudt-e.
- Ha áramszünet miatt vagy más okból a tápellátás hirtelen megszakad, kapcsolja vissza a gépet, majd kapcsolja ki ismét a helyes sorrendben. Ha a gép az [ÜZEM] gomb (⏻) megnyomása előtt lett kikapcsolva, és hosszú ideig így marad, az rendellenes zajokat, gyenge képminőséget és más problémákat okozhat. Ha a főkapcsolót akkor kapcsolja ki, vagy a tápkábelt akkor húzza ki a hálózati csatlakozóból, amikor valamelyik lámpa még világít vagy villog, a merevlemez megsérülhet, és adatvesztést okozhat.
- Kapcsolja ki az [ÜZEM] gombot (⏻) és a hálózati főkapcsolót is, valamint húzza ki a tápvezetéket a konnektorból, ha a gép meghibásodását gyanítja, ha erős vihar van a közelben, vagy ha a gépet mozgatja.

- ✎ A fax vagy Internet fax funkciók használatakor mindig tartsa a hálózati főkapcsolót "be" állásban.

A készülék újraindítása

Egyes beállítások érvényesítéséhez újra kell indítani a készüléket.

Ha a kezelőpanelen a készülék újraindítását kérő üzenet jelenik meg, az [ÜZEM] gomb (⏻) megnyomásával kapcsolja ki a tápellátást, majd nyomja meg újra a visszakapcsoláshoz.

- ✎ A készülék bizonyos állapotában az [ÜZEM] gomb (⏻) megnyomásával történő újraindítás nem elegendő a beállítások érvényesítéséhez. Ilyen esetben a hálózati főkapcsolóval kapcsolja ki, majd vissza a tápellátást.

ENERGIATAKARÉKOS FUNKCIÓK

Ez a termék az alábbi két energiatakarékos funkcióval rendelkezik, amelyek megfelelnek az Energy Star előírásainak a természeti erőforrások megőrzése, illetve a környezetszennyezés csökkentése érdekében.

Előfűtés üzemmód (Kis áramfelvételi mód)

Az előfűtés üzemmód automatikusan csökkenti a fixálóegység hőmérsékletét, és így a gép energiafelhasználását is, amikor a gép készenléti állapotban marad a Rendszerbeállítások (Rendszergazda) "Előfűtés Üzem mód Beállítása" funkciójában beállított időtartamig.

Így a fixálóegység alacsonyabb hőmérsékleten marad, és csökken az energiafelhasználás, amíg a készülék készenléti állapotban van.

A gép automatikusan visszatér a normál működéshez, amikor nyomtatási feladat érkezik, amikor megnyom egy gombot a kezelőpanelen, vagy betesz egy eredetit.

Automatikus kikapcsolás üzemmód (Alvó mód)

Az automatikus kikapcsolás üzemmód automatikusan kikapcsolja a kijelző és a fixálóegység áramellátását, ha a gép készenléti állapotban marad a Rendszerbeállítások (Rendszergazda) "Automatikus Kikapcsolás Időzítő" funkciójában beállított időtartamig. Ez az üzemmód a lehető legalacsonyabb energiafogyasztást biztosítja. Jóval több energiát takarít meg, mint az előfűtés üzemmódban, azonban a visszaállási idő hosszabb. Ez az üzemmód letiltható a Rendszerbeállítások (Rendszergazda) menüjében.

A gép automatikusan visszatér a normál működéshez, amikor nyomtatási feladat érkezik, vagy ha a villogó [ENERGIATAKARÉKOS] gombot (Ⓢ) megnyomja.

[ENERGIATAKARÉKOS] GOMB

Nyomja meg az [ENERGIATAKARÉKOS] gombot (Ⓢ), hogy a gépet automatikus kikapcsolás üzemmódba állítsa, vagy hogy az automatikus kikapcsolás üzemmódból visszatérjen. Az [ENERGIATAKARÉKOS] gomb (Ⓢ) kijelzője jelzi, hogy a gép automatikus kikapcsolás üzemmódban van-e.

<p>Ha az [ENERGIATAKARÉKOS] gomb (Ⓢ) kijelzője készenléti állapotban nem világít</p>	<p>A gép üzemkész. Ha az [ENERGIATAKARÉKOS] gombot (Ⓢ) megnyomja, amikor a kijelző nem világít, a kijelző villogni fog, és rövid idő eltelte után a gép automatikus kikapcsolás üzemmódba lép.</p>
<p>Ha az [ENERGIATAKARÉKOS] gomb (Ⓢ) kijelzője villog</p>	<p>A gép automatikus kikapcsolás üzemmódban van. Ha az [ENERGIATAKARÉKOS] gombot (Ⓢ) megnyomja, amikor a kijelző villog, a kijelző elsötétül, és rövid idő eltelte után a gép visszatér a kész állapotba.</p>

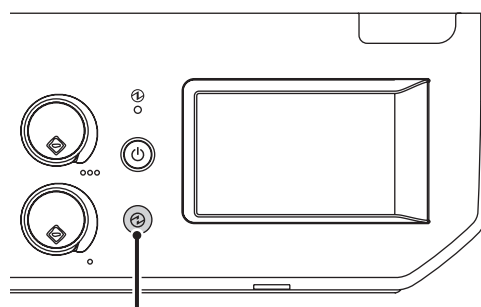

[ENERGIATAKARÉKOS]
gomb / kijelző

FELHASZNÁLÓ AZONOSÍTÁS

A felhasználóazonosítás segítségével a készüléket kizárólag a regisztrált felhasználók használhatják. Megadhatók az egyes felhasználók által használható funkciók, így a készülék az adott munkahely igényeinek megfelelően testreszabható. Ha a rendszergazda engedélyezte a felhasználóazonosítást, minden felhasználónak be kell jelentkeznie a gép használatához. A felhasználóazonosításnak többféle típusa áll rendelkezésre, és minden típus esetén más a bejelentkezés módja.

Erről bővebb információt az egyes bejelentkezési módok leírásában talál.

☞ [AZONOSÍTÁS FELHASZNÁLÓI SZÁMMAL](#) (lásd alább)

☞ [AZONOSÍTÁS FELHASZNÁLÓNÉVVEL / JELSZÓVAL](#) (1-19. oldal)

AZONOSÍTÁS FELHASZNÁLÓI SZÁMMAL

Az alábbi művelet sor használandó a rendszergazdától kapott felhasználói számmal történő belépéshez.



Azonosítás felhasználói számmal

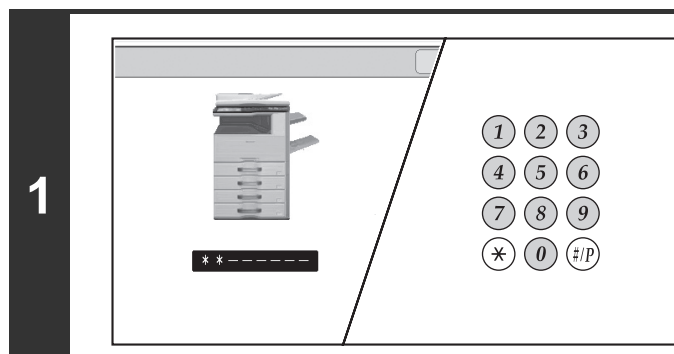

Adja meg a felhasználói számát (5 - 8 számjegy) a számgombokkal.

Minden beírt számjegy "*" -ként jelenik meg.

2



Nyomja meg az [OK] gombot.

A megadott felhasználói szám ellenőrzése után rövid időre megjelenik a felhasználói hozzáférés képernyője.

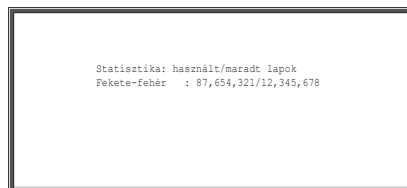

Ha beállította az oldalszám-korlátozást a Rendszerbeállítások (Rendszergazda) "Oldalkorlát csoport lista" funkciójában, megjelenik a hátralévő oldalak száma. (Megjelenik az egyes módokban (másolás, lapolvasás stb.) az adott használó számára még felhasználható oldalszám.) A képernyő megjelenésének időtartama módosítható a Rendszerbeállítások (Rendszergazda) "Üzenet megjelenítési idő beállítása" funkciójában.



Ha a felhasználói szám egy 8-jegyű szám, ez a lépés nem szükséges. (A belépés automatikusan megtörténik a felhasználói szám megadása után.)

3

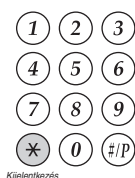

Ha befejezte a gép használatát, és készen áll a kilépésre, nyomja meg a [Kijelentkezés] gombot (*).



Ha a készülék legutóbbi használata óta eltelt az előre megadott idő, bekapcsol az Automatikus törlés funkció. Ha az Automatikus törlés bekapcsol, a kijelentkezés automatikusan megtörténik. A PC lapolvasás mód használatakor azonban nem történik meg a kijelentkezés, ha a [LOGOUT] gombot (*) megnyomja, és az Automatikus törlés nem működik. Váltson át egy másik módra a gépen, majd lépjen ki.

Ha nem megfelelő felhasználói számot ad meg egymás után háromszor...

Ha a "Figyelmeztetés, ha a belépés nem sikerül" engedélyezve lett a Rendszerbeállítások (Rendszergazda) menüjében, a gép 5 percig letilt, ha helytelen felhasználói szám lett megadva egymás után háromszor. Ellenőrizze a rendszergazdával a használni kívánt felhasználói számot.



A rendszergazda fel tudja oldani a lezárt állapotot. Ezt a [Felhasználói vezérlés], majd az [Alapbeállítások] segítségével teszi a Weboldal menüben.

AZONOSÍTÁS FELHASZNÁLÓNÉVVEL / JELSZÓVAL

Az alábbi művelet sor használandó a rendszergazdától vagy az LDAP szerver kezelőjétől kapott felhasználónévvel és jelszóval történő belépéshez.

Az LDAP-tanúsításhoz a merevlemez-meghajtó szükséges.

Azonosítás felhasználónévvel és jelszóval

(Eltérő elemek jelennek meg a képernyőn, ha LDAP azonosítást használ.)

1

Nyomja meg a [Bejelentk. Név] gombot vagy a gombot.

Ha megnyomja a [Bejelentk. Név] gombot, megjelenik a felhasználónév választás képernyő. Ugorjon a következő lépésre.

Ha a  gombot nyomja meg, megjelenik a "Regisztrációs szám" megadására szolgáló terület [---].

Használja a számgombokat a Rendszerbeállítások (Rendszergazda) "Felhasználók listája" funkciójában eltárolt regisztrációs számának megadásához. A regisztrációs szám megadása után ugorjon a 3. lépésre.

2

Válassza ki a felhasználó nevét.

(A) [Közv. Bevitel] gomb

Használja ezt a gombot, ha az Ön nevét nem tárolták a Rendszerbeállítások (Rendszergazda) menü "Felhasználók listája" helyén, és csak az LDAP-azonosítást használja. Megjelenik a szövegbeviteli képernyő. Adja meg a felhasználónevét.

(B) Felhasználóválasztás gombok

Érintse meg a Rendszerbeállítások (Rendszergazda) "Felhasználók listája" funkciójában tárolt felhasználónevét.

(C) [Vissza] gomb

Nyomja meg ezt a gombot a bejelentkezés képernyőhöz való visszatéréshez.

(D) Index fülek

Minden felhasználó megjelenik az [Mind] fülön. A felhasználók a többi fülön az összes felhasználó tárolásakor megadott keresési karakterek szerint vannak csoportosítva.



Az LDAP azonosítás használható, ha az LDAP szerver kezelője biztosítja a LAN hálózat (helyi hálózat) kezelését.

Nyomja meg a [Jelszó] gombot.

Megjelenik a szöveg beviteli képernyő a jelszó megadásához. Adja meg a Rendszerbeállítások (Rendszergazda) menü "Felhasználók listája" funkciójában tárolt jelszavát.

Ha egy LDAP szerverre jelentkezik be, adja meg a jelszót, ami az LDAP szerver felhasználónévvel lett eltárolva.

Minden beírt karakter "*" -ként jelenik meg. Ha végzett a jelszó megadásával, nyomja meg az [OK] gombot.

Ha az azonosítást az LDAP-szerver végzi, és különböző jelszavakat tárolt el a Rendszerbeállítások (Rendszergazda) menü "Felhasználók listája" funkciójában és az LDAP-szerveren, az LDAP-szerveren tárolt jelszót használja.



- Ha tárolva lett egy LDAP szerver, a [Hitelesítés:] módosítható.

- **Ha a felhasználóválasztás gomb használatával jelentkeznek be...**

Az LDAP-szerver tárolódott a felhasználói információk tárolásakor, és így az LDAP-szerver jelenik meg hitelesítési szerverként, amikor kiválasztja a felhasználónevét. Ugorjon a 4. lépésre.

- **Ha a [Közv. Bejegyz.] gomb használatával jelentkeznek be...**

Nyomja meg a [Hitelesítés:] gombot.

3

Válassza az LDAP szervert, és nyomja meg az [OK] gombot.

4

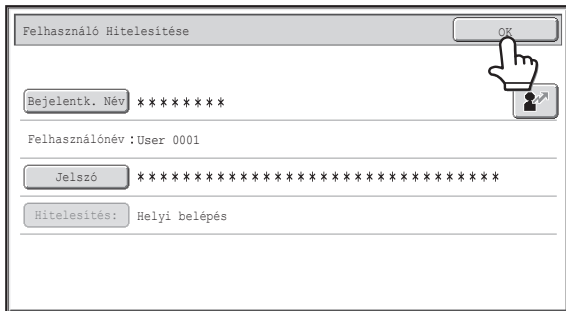

(Eltérő elemek jelennek meg a képernyőn, ha LDAP azonosítást használ.)

Nyomja meg az [OK] gombot.

A megadott felhasználónév és jelszó hitelesítése után rövid időre megjelenik a felhasználói hozzáférés képernyője.

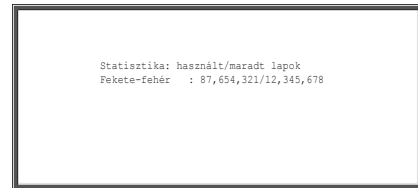

Ha beállította az oldalszám-korlátozást a Rendszerbeállítások (Rendszergazda) "Oldalkorlát csoport lista" funkciójában, megjelenik a hátralévő oldalak száma. (Megjelenik az egyes módokban (másolás, lapolvasás stb.) az adott használó számára még felhasználható oldalszám.) A képernyő megjelenésének időtartama módosítható a Rendszerbeállítások (Rendszergazda) "Üzenet megjelenítési idő beállítása" funkciójában.

5

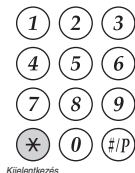

Ha befejezte a gép használatát, és készen áll a kilépésre, nyomja meg a [Kijelentkezés] gombot (*).



Ha a készülék legutóbbi használata óta eltelt az előre megadott idő, bekapcsol az Automatikus törlés funkció. Ha az Automatikus törlés bekapcsol, a kijelentkezés automatikusan megtörténik. A PC lapolvasás mód használatakor azonban nem történik meg a kijelentkezés, ha a [Kijelentkezés] gombot (*) megnyomja, és az Automatikus törlés nem működik. Váltson át egy másik módra a gépen, majd lépjen ki.

Ha nem megfelelő felhasználónevet vagy jelszót ad meg egymás után háromszor...

Ha a "Figyelmeztetés, ha a belépés nem sikerül" engedélyezve lett a Rendszerbeállítások (Rendszergazda) menüjében, a gép 5 percig letilt, ha helytelen felhasználónév vagy jelszó lett megadva egymás után háromszor. Ellenőrizze a rendszergazdával a használni kívánt felhasználónevet és jelszót.



- A rendszergazda fel tudja oldani a lezárt állapotot. Ezt a [Felhasználói vezérlés], majd az [Alapértelmezett beállítások] segítségével teszi a Weboldal menüben.
- Az LDAP-azonosítás használatakor az azonosítási módtól függően az [E-mail cím] gomb is megjelenhet. Ha az [E-mail cím] gomb megjelenik a 3. lépésben, nyomja meg. Megjelenik a szövegbeviteli képernyő. Adja meg az e-mail címét.

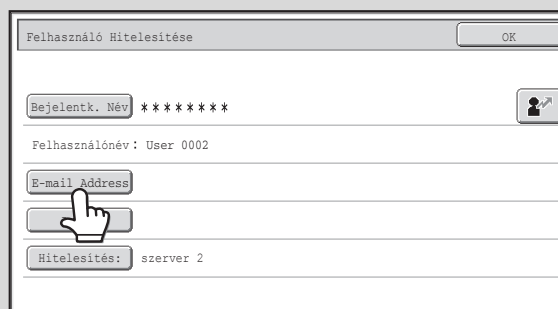

Rendszerbeállítások (Rendszergazda): Felhasználók listája

A készülék felhasználóneveinek tárolására szolgál. Részletes információk, mint például a felhasználónév, a felhasználói szám és a jelszó, szintén tárolódnak. Kérje a rendszergazdától a gép használatához szükséges információkat.

KEZDŐKÉPERNYŐ

Ha a kezelőpanelen megnyomja a [KEZDŐ KÉPERNYŐ] gombot, az érintőpanelen megjelenik a kezdőképernyő. A kezdőképernyőn módválasztó gombok láthatók. A gombok megérintésével megnyitható az egyes módok alapképernyője. A [Saját menü] gomb megérintésével megjeleníthetők a "Saját menü" tárolt funkcióihoz tartozó gyorsbillentyűk.

1. képernyő

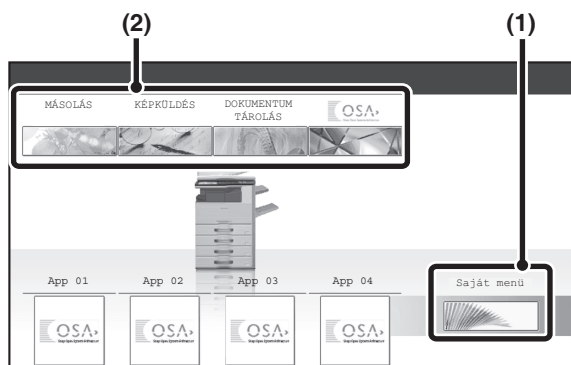

2. képernyő

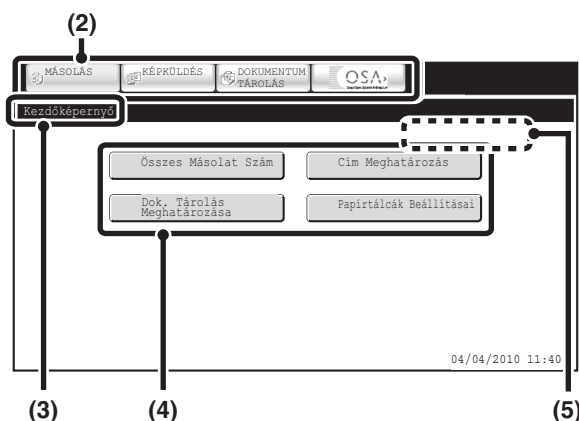

(1) [Saját menü] gomb

Érintse meg a saját menü képernyő megjelenítéséhez. A gombnevek és a képek módosíthatók.

(2) Módválasztó gombok

Ezekkel a gombokkal válthat át a másolási, képküldési, dokumentumtárolási és Sharp OSA módok között. A gombnevek és a képek módosíthatók. (csak az 1. képernyő)

(3) Cím

Itt látható a saját menü képernyő neve.

(4) Gyorsbillentyű

A regisztrált funkció gyorsbillentyűként jelenik meg. Megérintésével kiválasztható a regisztrált funkció.

(5) Felhasználónév

Itt látható a bejelentkezett felhasználó neve. A felhasználónév akkor jelenik meg, ha a készüléken engedélyezték a felhasználóazonosítást.

A saját menü képernyőn gyorsbillentyűk hozhatók létre az egyes funkciókhoz. Ha megnyom egy gyorsbillentyűt, megjelenik az adott funkcióhoz tartozó képernyő. A gyakran használt funkciók gyors és kényelmes használatához regisztrálja azokat a saját menü képernyőn. A felhasználóazonosítás használata esetén megjeleníthető a "Kedvenc művelet csoport" saját menü képernyője.

A weboldal segítségével a következő beállítások konfigurálhatók:

- A főablakhoz tartozó gomb nevének módosítása, a kép módosítása, alkalmazásgombok tárolása
- A saját menü képernyőn megjelenő gombok tárolása.



• Rendszerbeállítások (Rendszergazda): Saját menü beállítások

A regisztráció a weboldalak menü [Rendszerbeállítások] - [Kezelési beállítások] - [Saját menü beállítások] pontjában végezhető.

• Rendszerbeállítások (Rendszergazda): Saját menü lista

Ha a felhasználóazonosítás engedélyezett, minden "Kedvenc művelet csoport lista" elemhez beállítható egy saját menü képernyő.

A regisztráció a Weblap menüben, a [Felhasználói vezérlés] "Saját menü lista" pontjában végezhető.

A KÉSZÜLÉK TÁVOLI KEZELÉSE

A távoli kezelés funkciónak köszönhetően a készülék a számítógépről kezelhető.

Ha telepíti ezt a funkciót, a számítógépen a kezelőpanellel megegyező képernyő jelenik meg. Ennek segítségével a készüléket ugyanúgy kezelheti a számítógépről, mintha a készülék előtt állna.

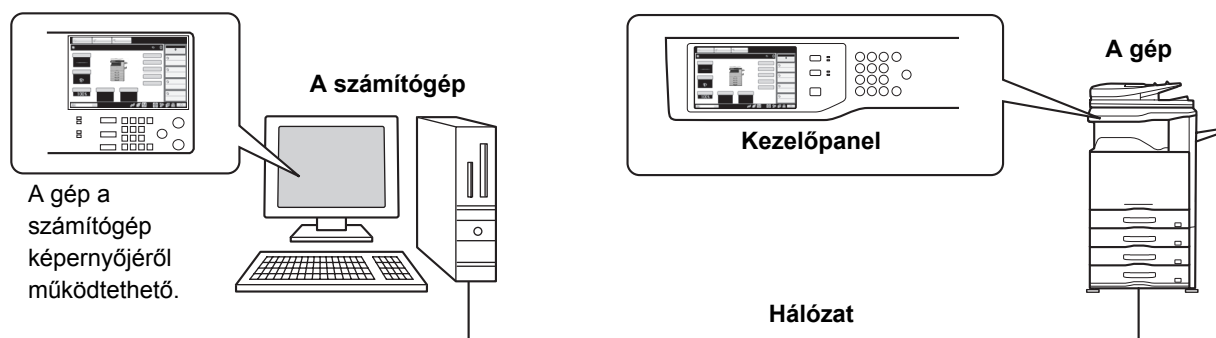

A távoli kezelés funkció egyszerre csak egy számítógépen használható.

A távoli kezelés funkció használata

A funkció használata előtt állítsa a "Kezelési jogosultság" beállítást "Engedélyezve" értékre a Rendszerbeállítások (Rendszergazda) menü "Távoli kezelés beállítása" lehetőségének "Távoli szoftverkezelés" pontjában.

➤ 6. RENDSZERBEÁLLÍTÁSOK "Távoli kezelés beállítása" (6-66. oldal)

A távoli kezelés funkció használatához a gépet hálózathoz kell csatlakoztatni, és VNC alkalmazást kell telepíteni a számítógépre (ajánlott VNC szoftver: RealVNC).

A funkció használatához a következő műveletsort kell végrehajtani:

Példa: RealVNC

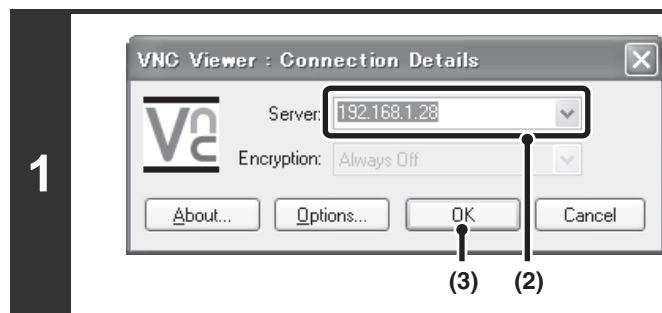



Csatlakoztassa a számítógépet a készülékhez.

- (1) Indítsa el a VNC viewer alkalmazást.
- (2) Adja meg a gép IP-címét a "Server" beviteli mezőben.
- (3) Kattintson az [OK] gombra.

2 A csatlakozás engedélyezéséhez hajtsa végre a készülék kezelőpanelén megjelenő utasításokat.



Ha a gép csatlakozik a távoli szoftverhez, az érintőpanel rendszersávján  jelzés látható. Ha bontani kívánja a csatlakozást, lépjen ki a távoli szoftverből, vagy érintse meg az  jelzést.



A kezelőpanel a gép kezelőpanelével megegyező módon használható. Ügyeljen arra, hogy a megadott érték nem változtatható a gomb folyamatos nyomva tartásával. A részletes műveletsorok a kézikönyv egyes funkciókat ismertető fejezeteiben található.



Rendszerbeállítások (Rendszergazda): Távoli kezelés beállítása
Állítsa be a kezelési jogosultságot a távoli kezelés funkcióhoz.

A MUNKANAPLÓBAN RÖGZÍTETT ELEMÉK

Ehhez a funkcióhoz a merevlemez-meghajtó szükséges.

A készülék az elvégzett feladatokat a munkanaplóban rögzíti.

A munkanaplóban rögzített főbb adatokat az alábbiakban ismertetjük.



- A különbözőképpen konfigurált készülékek használati adatai összesítésének megkönnyítéséhez a munkanaplóban rögzített elemek a felszerelt kiegészítő berendezésektől és a rögzítés céljától függetlenül állandóak.
- Bizonyos esetekben, például a feladat végrehajtása közben történt áramkimaradás esetén előfordulhat, hogy a feladatok adatai helytelenül rögzülnek.

Szám		Elem neve	Leírás
1	Fő elemek	Feladat azonosító	A rögzített feladat azonosítója. A naplóban szereplő feladatazonosítók egymást követő számok, legmagasabb értékük 999999, amely után a számláló visszaáll 1-re.
2		Feladat mód	A feladat üzemmódja, pl. másolás vagy nyomtatás.
3		Számítógép neve	A nyomtatási feladatot küldő számítógép neve.*
4		Felhasználónév	A felhasználónév a felhasználóazonosítás funkció használata esetén.
5		Bejelentkezési név	A bejelentkezési név a felhasználóazonosítás funkció használata esetén.
6		Kezdő dátum és idő	A feladat kezdetének dátuma és ideje.
7		Befejezési dátum és idő	A feladat befejezésének dátuma és ideje.
8		Összes fekete-fehér	Nyomtatási feladat esetén a teljes oldalszám rögzül. Küldési feladat esetén az elküldött fekete-fehér oldalak száma rögzül. Körözvényküldés összesítése esetén a teljes oldalszám rögzül. Lapolvasás merevlemezre feladat esetén a tárolt fekete-fehér oldalak száma rögzül.
9		Összes színes	Küldési feladat esetén az elküldött színes oldalak teljes száma rögzül. Körözvényküldés összesítése esetén a teljes oldalszám rögzül. Lapolvasás merevlemezre feladat esetén a tárolt színes oldalak száma rögzül.
10		Összes 2 színű	Összes 2 színű Másolat Szám
11		Összes egyszínű	Összes egyszínű Másolat Szám
12		Méret szerinti számlálás	Oldalszám az eredeti és a papír mérete szerint színes módban és fekete-fehér módban.
13		Lapok száma a méretnek megfelelően	Papírtípusonként jelzi a lapszámot.
14		Helytelen papírszámláló (Fekete-fehér)	A helytelen fekete-fehér lapok számát jelzi.
15		Helytelen papírszámláló (Színes)	A helytelen színes lapok számát jelzi.

Szám		Elem neve	Leírás
16	Fő elemek	Fenntartott készletek száma	A megadott példányok vagy a fenntartott rendeltetési helyek száma.
17		Elkészült készletek száma	Az elkészült példányok vagy a sikeresen továbbított feladatok rendeltetési helyeinek száma.
18		Fenntartott oldalak száma	A másolási, nyomtatási, lapolvasási vagy egyéb feladatokhoz fenntartott eredeti oldalak száma.
19		Elkészült oldalak száma	Egy példány elkészült oldalainak száma.
20		Eredmény	A feladat eredménye.
21		Hiba oka	Ha hiba történik egy feladat során, itt látható a hiba oka.
22	Nyomtatási feladathoz tartozó elem	Kimenet	A nyomtatási feladat kimeneti módja.
23		Tűzés	A tűzés állapota.
24		Tűzések száma	A tűzések száma.
25		Lyukasztások száma	A lyukasztások száma.
26		Nyomtató tónus	A nyomtatási feladathoz használt tónus.
27	Képküldéshez kapcsolódó elem	Közvetlen Cím	A képküldési feladathoz tartozó cím.
28		Feladó Neve	A képküldési feladat feladójának neve.
29		Küldő címe	A képküldési feladat feladójának címe.
30		Átvitel típusa	A képküldési feladat átviteli típusa.
31		Adminisztratív sorozatszám	A képküldési feladat adminisztratív sorozatszám.
32		Szórás szám	A képküldési feladat körözvényszám.
33		Bejegyzési sorrend	Foglalási sorrend a képküldési feladat körözvényként történő küldése esetén. Sorozatos lehívási feladat esetén a rendszer ezt használja az adatátvitel nyomtatással történő összeegyeztetésére.
34		Fájltípus	A képküldési feladat fájlformátuma.
35		Tömörítési mód/Tömörítési ráta	A képküldési feladathoz tartozó fájl tömörítési módja és tömörítési aránya.
36		Kommunikáció ideje	A képküldési feladat adatátviteli idejét jelzi.
37	Faxszám	A küldő tárolt számát jelzi.	
38	Dokumentum iktatáshoz tartozó elem	Dokumentum tárolás	A dokumentumtárolás állapota.
39		Tárolási mód	A dokumentumtárolás tárolási módja.
40		Fájlnév 1	A dokumentumtárolás vagy a nyomtatás-visszatartás funkcióval tárolt fájl neve.*
41		Adatméret [KB]	A fájl mérete.
42	Gyakori funkciók	Színbeállítás	A felhasználó által kiválasztott színmód.
43		Extra funkció	A feladat végrehajtásakor kiválasztott speciális funkciók.
44		Fájlnév 2	A nyomtatási feladatok fájlneveit rögzíti.*

Szám		Elem neve	Leírás	
45	Részletes tételek	Eredeti méret	A beolvasott eredeti mérete. Tárolt dokumentum nyomtatása esetén a fájlhoz tartozó papírméret.	
46		Eredeti típus	Az eredeti dokumentum expozíciós beállítások képernyőn megadott típusa (szöveg, nyomtatott fénykép stb.).	
47		Papírméret	Nyomtatási feladat esetén a papír mérete. Küldési feladat esetén a továbbított papír mérete. Merevlemezre történő lapolvasás esetén a tárolt fájlhoz tartozó papírméret.	
48		Papírtípus	A nyomtatáshoz használt papír típusa.	
49		Papír tulajdonságok: Kétoldalas letiltása	Azt jelzi, hogy a "Papírtípus" elemnél letiltotta a kétoldalas felhasználást.	
50		Papír tulajdonságok: Rögzített papíroldal	Azt jelzi, hogy a "Papírtípus" elemnél a rögzített oldalt adta meg.	
51		Papír tulajdonságok: Tűzés letiltása	Azt jelzi, hogy a "Papírtípus" elemnél letiltotta a tűzést.	
52		Papír tulajdonságok: Lyukasztás letiltása	Azt jelzi, hogy a "Papírtípus" elemnél letiltotta a lyukasztást.	
53		Kétoldalas beállítás	A kétoldalas beállítást jelzi.	
54		Felbontás	A lapolvasás felbontását jelzi.	
55		Készülék elem	Típusnév	A készülék típusának nevét jelzi.
56			Egység gyártási száma	A készülék gyártási számát jelzi.
57			Név	A készülék weboldalakon beállított nevét jelzi.
58			Gép helye	A készülék weboldalakon beállított telepítési helyét jelzi.

*Bizonyos környezetben ez nem kerül rögzítésre.

PAPÍR BETÖLTÉSE

FONTOS INFORMÁCIÓK A PAPÍRRÓL

Ez a rész olyan információkkal szolgál, amelyeket ismernie kell a papír papírtálcába történő betöltése előtt. Fontos, hogy ezt a részt elolvassa a papír betöltése előtt.

A TÁLCÁK NEVE ÉS HELYE

A tálcák nevei a következők.

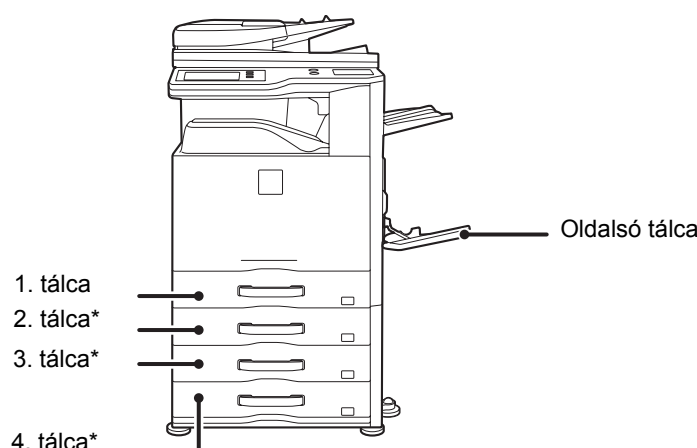

* Ha a gépasztal papírfiókkal telepítve lett

AZ "R" JELENTÉSE A PAPÍRMÉRETEKBEN

Néhány eredeti és papírméret függőleges vagy vízszintes tájolással is a gépbe tehető. A függőleges és vízszintes tájolás megkülönböztetésére a vízszintes tájolású papírméretek végén egy "R" betű látható (például A4R, 8-1/2" x 11"R).

Azoknál a méreteknél, amelyeket csak vízszintes tájolással lehet a gépbe tenni (A3W, A3, B4, 12" x 18", 11" x 17", 8-1/2" x 14", 8-1/2" x 13"), a méretjelzés nem tartalmaz "R" jelölést.

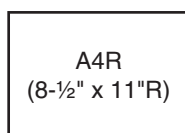

Vízszintes tájolás
"R" hozzá van toldva.

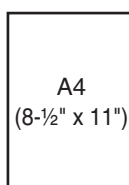

Függőleges tájolás
"R" nincs hozzátoldva.

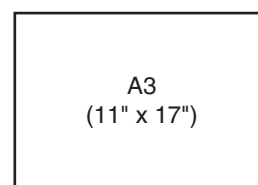

Csak vízszintes tájolással
tölthető be
"R" nincs hozzátoldva.

HASZNÁLHATÓ PAPÍR

Különböző papírtípusok vásárolhatók. Ez a rész ismerteti a géppel használható normál papírok és speciális nyomathordozók típusait. A gép egyes tálcába tölthető papírméretekre és -típusokra vonatkozó részletes információkat a Beüzemelési útmutatóban lévő jellemzők, illetve a "Papírtálcák Beállításai" rész tartalmaz (6-13. oldal) a "6. RENDSZERBEÁLLÍTÁSOK" fejezetben.

Normál papír, speciális nyomathordozók

A használható normál papírok

- SHARP standard normál papír (80 g/m² (21 font)). A papírok jellemzőit lásd a Beüzemelési útmutató jellemzőket ismertető részében.
- SHARP standard papírtól eltérő normál papír (60 g/m² - 105 g/m² (16 font - 28 font))
Az újrahasznosított papírnak, színes papírnak és perforált papírnak ugyanazon adatoknak kell megfelelnie, mint a normál papírnak. Vegye fel a kapcsolatot viszonteladójával vagy a legközelebbi hivatalos szervizképviselettel az ilyen típusú papírok használatára vonatkozó tanácsért.

Az összes tálcában használható papírtípusok

A következő típusú papírok tölthetők az egyes tálcákba.

	1. - 4. tálca	Oldalsó tálca
Normál papír	Engedélyezett	Engedélyezett
Előnyomott	Engedélyezett	Engedélyezett
Újrafelhasznált papír	Engedélyezett	Engedélyezett
Fejléces	Engedélyezett	Engedélyezett
Perforált	Engedélyezett	Engedélyezett
Színes	Engedélyezett	Engedélyezett
Nehéz papír 1*1	Engedélyezett	Engedélyezett
Nehéz papír 2*1	–	Engedélyezett
Címkék	–	Engedélyezett
Fényes papír	–	Engedélyezett
Vetítőfólia	–	Engedélyezett
Tabulált papír	–	Engedélyezett
Borítékok	–	Engedélyezett
Vékony papír*2	–	Engedélyezett

*1 Nehéz papír 1 legfeljebb 209 g/m² (110 font) és Nehéz papír 2 legfeljebb 256 g/m² (140 font) súlyú papír használható.

*2 55 g/m² – 59 g/m² (13 font – 16 font) súlyú vékony papír használható.

Nyomatási oldal felfelé vagy lefelé

A papírt a papírtípustól és a tálcától függően nyomtatási oldallal felfelé vagy lefelé kell betölteni.

1–4. tálcá

A papírt nyomtatási felülettel felfelé töltsé a tálcába.

"Fejléces" és "Előnyomott" papírtípus esetén viszont a papírt nyomtatási felülettel lefelé kell betölteni*.

Oldalsó tálcá

A papírt nyomtatási felülettel lefelé töltsé a tálcába.

"Fejléces" és "Előnyomott" papírtípus esetén viszont a papírt nyomtatási felülettel felfelé kell betölteni*.

* Ha a "Duplex letiltása" engedélyezett a Rendszerbeállítások (Rendszergazda) menüben, a normál módon helyezze be a papírt (nyomatási felülettel felfelé az 1-4. tálcába, lefelé az oldalsó tálcába).

Nem használható papír

- Speciális média tintasugaras nyomtatókhoz (finom papír, fényes papír, fényes fólia stb.)
- Szénpapír vagy hőpapír
- Ragasztott papír
- Papír kapszokkal
- Papír hajítás jelzéssel
- Szakadt papír
- Olajozást igénylő vetítőfólia
- 55 g/m² (15 font) súlyúnál könnyebb vékony papír
- 257 g/m² (69 font) vagy nehezebb papír
- Szokatlan alakú papír
- Tűzött papír
- Nedves papír
- Összetekeredő papír
- Olyan papír, amelynek nyomtatási oldalára vagy hátoldalára másik nyomtatóval vagy többfunkciós készülékkel nyomtattak.
- A nedvesség elnyelése miatt hullámos jellegű papír

Nem ajánlott papírok

- Vasalós matricapapír
- Japán papír
- Perforált papír



- Számos típusú normál papír és speciális nyomathordozó vásárolható. Néhány típus nem használható a géppel. Vegye fel a kapcsolatot viszonteladójával vagy a legközelebbi hivatalos szervizképviselettel az ilyen típusú papírok használatára vonatkozó tanácsért.
- A képminőség és a festék egyenletes eloszlása a papíron a környezeti feltételektől, működési feltételektől és a papír tulajdonságaitól függően változhat, ami a SHARP standard papírra vonatkozó képminőséghez képest gyengébb képminőséget eredményezhet. Vegye fel a kapcsolatot viszonteladójával vagy a legközelebbi hivatalos szervizképviselettel az ilyen típusú papírok használatára vonatkozó tanácsért.
- Nem ajánlott vagy tiltott papír használata ferde adagolást, elakadást, gyenge minőségű festékfixálódást (a festék nem elég jól tapad a papírhoz és ledörzsölhető) vagy a gépben meghibásodást eredményezhet.
- A nem-ajánlott papír használata adagolási hibát vagy gyenge képminőséget eredményezhet. Egy nem-ajánlott papírtípus használata előtt ellenőrizze, hogy megfelelően végrehajtható-e a nyomtatás.

TÁLCABEÁLLÍTÁSOK AZ 1-4. TÁLCÁHOZ

A PAPÍR BETÖLTÉSE ÉS A PAPÍRMÉRET MÓDOSÍTÁSA

Az 1-4. tálcákba maximum 500 A5R - A3 méretű (5-1/2" x 8-1/2"R - 11" x 17") papírlap tölthető.

1

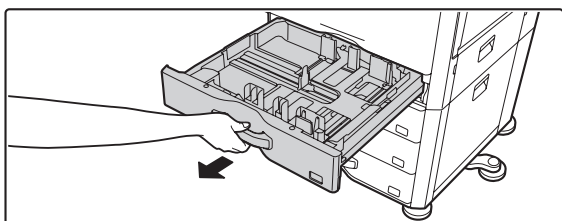

Húzza ki a papírtálcát.

Óvatosan húzza ki a tálcát ütközésig.

Papír betöltéséhez folytassa a 3. lépéssel. Eltérő méretű papír betöltéséhez folytassa a következő lépéssel.

2

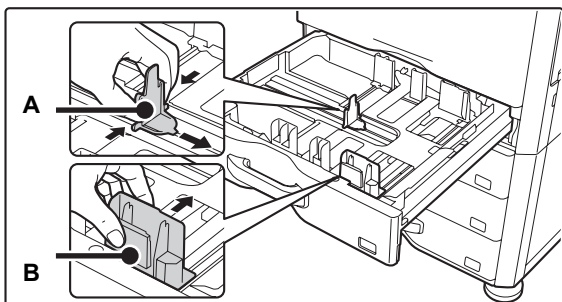

Állítsa be az A és B lapvezető lemezeket a zárókarok megnyomásával és a betöltendő papír függőleges és vízszintes méreteihez igazítva azokat.

Az A és B lapvezető lemezek csúsztathatók. Csúsztassa el az egyes lapvezetőket a zárókar megnyomása közben.

3

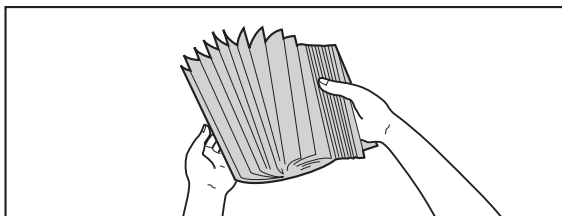

Lapozza át a papírt.

Betöltés előtt forgassa át alaposan a papírköteget. Ellenkező esetben több oldal adagolódhat egyszerre, és ez papírelakadást okoz.

4

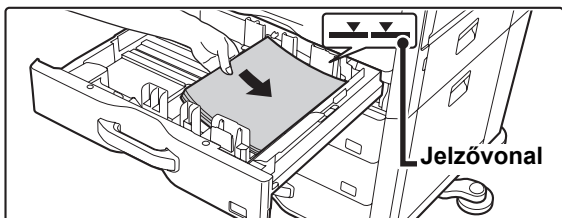

Tegye a papírt a tálcába.

A papírt nyomtatási felülettel felfelé töltsse a tálcába. A köteg nem lehet magasabb a jelzővonalnál (legfeljebb 500 lap).

5

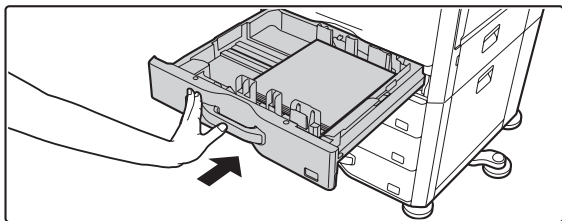

Óvatosan tolja a papírtálcát vissza a gépbe.

Tolja a tálcát teljesen be a gépbe.



Ha a tálcában lévőől eltérő típusú vagy méretű papírt töltött be, feltétlenül módosítsa a "Papírtálcák Beállításai" értékét a rendszerbeállításokban. Ha helytelenül konfigurálja ezeket a beállításokat, az automatikus papírválasztás nem működik megfelelően, és előfordulhat, hogy nem megfelelő méretű vagy típusú papírra nyomtat, vagy elakad a papír.



Ne tegyen nehéz tárgyakat a tálcára, és ne támaszkodjon a tálcára.



Rendszerbeállítások: [Papírtálcák Beállításai](#) (6-13. oldal)

Módosítsa ezeket a beállításokat, ha megváltoztatta a tálcába töltött papír méretét vagy típusát.

PAPÍR BETÖLTÉSE AZ OLDALSÓ TÁLCÁBA

Az oldalsó tálca normál papírra, borítékokra, címkeívekre, tabulált (indexfüles) papírra és egyéb speciális papírtípusokra történő nyomtatáshoz használható. A többi tálcahoz hasonlóan, de legfeljebb 100 papírlap tölthető be (legfeljebb 40 lap nehéz papír) a folyamatos nyomtatáshoz.

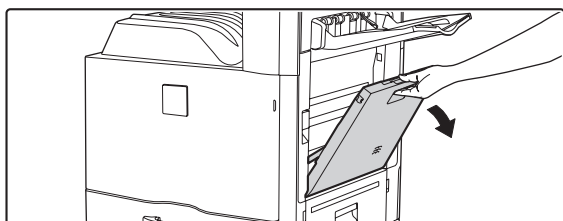

Nyissa le az oldalsó tálcat.

1

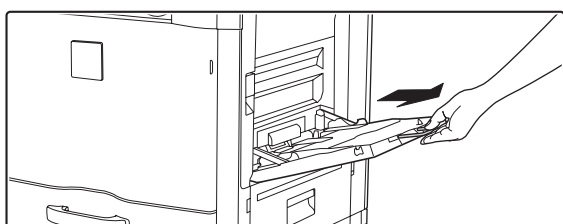

Amikor nagy papírlapot tölt be, húzza ki az oldalsó tálca toldatot. Teljesen húzza ki az oldalsó tálca toldatát.



Ne tegyen nehéz tárgyakat az oldalsó tálcára, és ne támaszkodjon a tálcára.

2

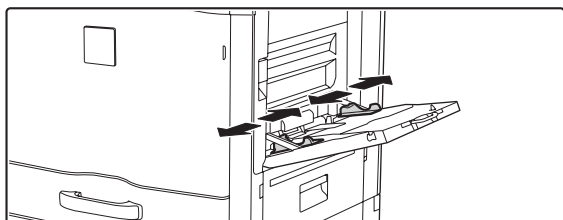

Igazítsa az oldalsó tálca lapvezetőit a papír szélességéhez.

3

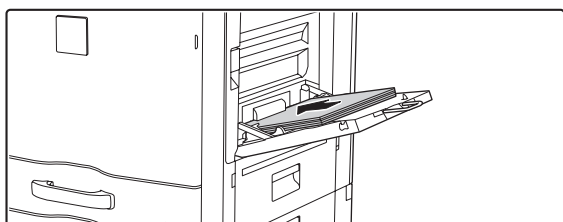

Tegye a papírt az oldalsó tálca lapvezetőihez ütközésig az oldalsó tálcába.

A papírt nyomtatási felülettel lefelé töltsé a tálcába.



- Ne erőltesse a papírt.
- Ha az oldalsó tálca lapvezetői szélesebbre lettek állítva, mint a papír, mozgassa el az oldalsó tálca lapvezetőit, amíg azok pontosan illeszkednek a papír szélességéhez. Ha az oldalsó lapvezetők túl szélesre vannak állítva, a papír ferdén adagolódhat vagy összegyűrődhet.

FONTOS INFORMÁCIÓK AZ OLDALSÓ TÁLCA HASZNÁLATÁHOZ

- Ha a SHARP standard papírtól eltérő normál papírt vagy a SHARP által ajánlott vetítőfóliától eltérő speciális nyomathordozót használ, illetve ha egy korábban már használt papír hátoldalára nyomtat, a papírt laponként kell adagolni. Egyszerre több lap adagolása elakadást okozhat.
- A papír betöltése előtt egyenesítse ki a papír felhajló részeit.
- Ha további papírt tesz a gépbe, vegye ki az oldalsó tálcából a maradék papírt, adja a betöltendő papírhoz, és egy köteggént tegye vissza. Ha úgy tesz be papírt, hogy nem veszi ki a maradék papírt, az adagolási hibát eredményezhet.

Papír behelyezése

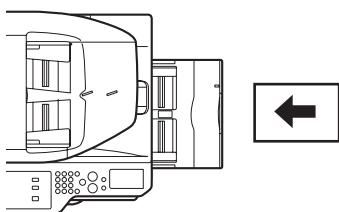

A5 (7-1/4" x 10-1/2") vagy kisebb méretű papírt vízszintes tájolással helyezzen be.

Tabulált (indexfüles) papír behelyezése

Tabulált (indexfüles) papírra történő nyomtatáshoz, a tabulált (indexfüles) papírt nyomtatási felülettel lefelé helyezze az oldalsó tálcába.

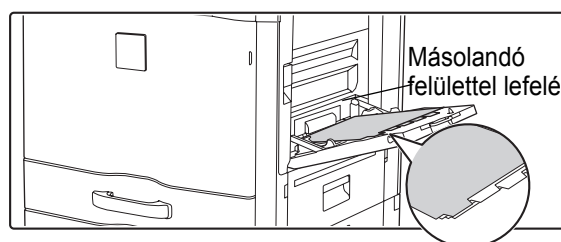

- Csak papírból készült tabulált (indexfüles) papírt használjon. Nem papírból (fóliából vagy más anyagból) készült tabulált lapok nem használhatók.
- **A tabulált papír indexfüleire történő nyomtatáshoz...**
Másolási módban használja az extra funkciók "Jegyzetöbmásolás" lehetőségét. Nyomtatás módban használja az indexfülnyomtatás funkciót.

Vetítőfólia behelyezése

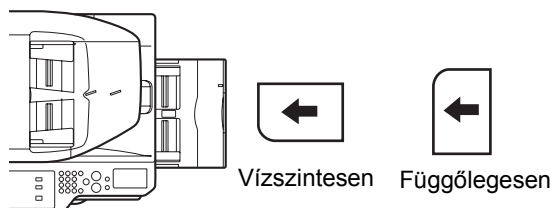

- Használjon SHARP által ajánlott vetítőfóliát. A vetítőfólia oldalsó tálcába történő behelyezésekor, a lekerekített sarok legyen bal előtt, ha a vetítőfóliát vízszintesen teszi be, vagy a bal hátsó sarokban, ha a vetítőfóliát függőlegesen teszi a gépbe.
- Ha több vetítőfólia lapot tesz az oldalsó tálcába, fontos, hogy a lapokat többször forgassa át a beöltés előtt.
- Ha vetítőfóliára nyomtat, fontos, hogy egyenként kivegye a gépből a kész lapokat. Ha hagyja, hogy a lapok összegyűljenek a kimeneti tálcában, az szárfülesedést eredményezhet.

Borítékok behelyezése

Ha borítékokat tesz az oldalsó tálcába, az alább látható tájolással, bal oldalra igazítva helyezze be azokat.

Csak a boríték elülső oldalára lehet nyomtatni. Győződjön meg arról, hogy a borítékokat elülső oldalukkal lefelé helyezi be.



Fontos információk borítékok használatához

- Ne nyomtasson a boríték mindkét oldalára. Ez adagolási hibát vagy rossz minőségű nyomtatást okozhat.
- Bizonyos borítéktípusokra korlátozások érvényesek. További információkért forduljon egy szerviz szakemberhez.
- Bizonyos működési körülmények esetén gyűrődés, szennyeződés, elakadás, rossz minőségű festék fixálódás vagy a gép meghibásodása léphet fel.
- Ne használja a következő borítékokat:
Borítékok fémpánttal, műanyag kapoccsal vagy szalaggal; zsinórral lezárt borítékok, borítékok ablakkal vagy hátlappal, dombornyomás miatt egyenetlen elülső felületű borítékok, kétrétegű borítékok, borítékok ragasztós felülettel, kézzel készített borítékok, levegős borítékok, borítékok gyűrődésekkel vagy hajtott jelzésekkel, szakadt vagy megrongálódott borítékok
- Borítékok nem megfelelően illesztett ragasztási pozícióval a hátoldalon nem használhatók, mert ez gyűrődést eredményezhet.
- A nyomtatás minősége a boríték szélei körül 10 mm sávban nem garantált.
- A nyomtatási minőség nem garantált a borítékok azon részein, ahol nagy, ugrásszerű vastagságváltozás tapasztalható, például négyrétegű részek és háromnál kevesebb rétegű részek között.
- A nyomtatási minőség nem garantált a lezáráshoz használt felvált ragasztós füllel rendelkező borítékok esetében.

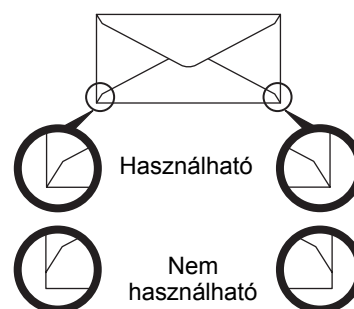

EREDETIK

Ez a rész azt ismerteti, hogyan tegyen eredetiket az automata dokumentumadagolóba és a dokumentumüvegre.

AZ EREDETI BEHELYEZÉSE

EREDETIK BEHELYEZÉSE AZ AUTOMATA DOKUMENTUMADAGOLÓBA

Ez a fejezet leírja, hogyan tegye az eredetiket az automata dokumentumadagolóba.

Engedélyezett eredeti méretek

Minimum eredeti méret	Maximum eredeti méret
<p>Szabvány méretek (A legkisebb automatikusan észlelhető méret) A5: 148 mm (hosszúság) x 210 mm (szélesség) 5-1/2" (hosszúság) x 8-1/2" (szélesség)</p> <p>Nem-szabvány méretek (A legkisebb manuálisan megadható méret) 131 mm (hosszúság) x 140 mm (szélesség) 5-1/8" (hosszúság) x 5-1/2" (szélesség)</p>	<p>Szabvány méretek (A legnagyobb automatikusan észlelhető méret) A3: 297 mm (hosszúság) x 420 mm (szélesség) 11" (hosszúság) x 17" (szélesség) A3W (12" x 18" méret papír) nem használható.</p> <p>Nem-szabvány méretek (A legnagyobb manuálisan megadható méret) Másolási mód: 297 mm (hosszúság) x 432 mm (szélesség) 11-5/8" (hosszúság) x 17" (szélesség) Képküldési mód: 297 mm (hosszúság) x 1000 mm (szélesség) 11" (hosszúság) x 39-3/8" (szélesség)</p>

Ha az eredeti nem szabványos méretű, lásd az alkalmazott üzemmódnak megfelelő magyarázatot a következőkben.

- ☞ 2. MÁSOLO "AZ EREDETI MÉRET MEGHATÁROZÁSA" (2-29. oldal)
- ☞ 4. LAPOLVASÓ / INTERNET FAX "KÉPBEÁLLÍTÁSOK" (4-53. oldal)

Engedélyezett eredeti súlyok

<p>Egyoldalas másolás: 35 g/m² - 128 g/m² (9 font - 34 font) Kétoldalas másolás: 50 g/m² - 105 g/m² (15 font - 28 font)</p>

35 g/m² - 49 g/m² (9 font – 14 font) közötti súlyú eredetik beolvasásához használja a "Lassú beolvasás" módot az extra funkciókban. A "Lassú beolvasás" használata nélküli lapolvasás az eredeti elakadását eredményezheti.

Ha a "Lassú beolvasás" módot választotta, az automatikus kétoldalas lapolvasás nem lehetséges.

1

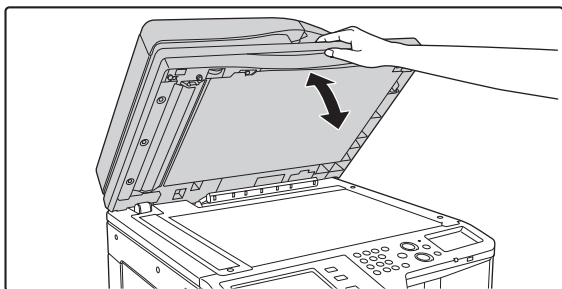

Győződjön meg róla, hogy nem maradt eredeti a dokumentumüvegen.

Nyissa fel az automata dokumentumadagolót, ellenőrizze, hogy nem maradt eredeti a dokumentumüvegen, majd óvatosan zárja le az automata dokumentumadagolót.

2

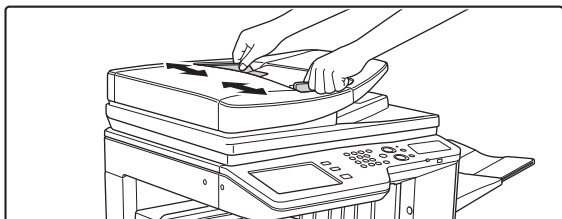

Igazítsa az eredeti lapvezetőket az eredetik méretéhez.

3

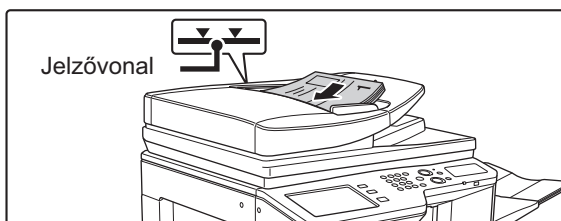

Tegye be az eredetit.

Győződjön meg róla, hogy az eredetik egyenletesek.

Tegye az eredetiket nyomtatott felülettel felfelé teljesen a dokumentumadagoló tálcába.

Helyezzen be annyi eredetit, hogy ne legyenek magasabban a dokumentumadagoló tálcán látható jelzővonalnál.

Legfeljebb 100 lap helyezhető be.

A már beolvasott eredeti példányokat feltétlenül távolítsa el az eredetik kimeneti tálcájából.



- A különböző méretű eredetik együtt is behelyezhetők az automata dokumentumadagolóba. Ebben az esetben válassza ki az alkalmazott üzemmód extra funkcióiban a "Vegyes eredeti" beállítást.
- Mielőtt az eredetiket a dokumentumadagoló tálcába teszi, győződjön meg róla, hogy minden tűzőkapcsot vagy gemkapcsot eltávolított-e.
- Ha az eredetiken hibajavító folyadéktól, tintától vagy ragasztótól származó nedves foltok vannak, várjon, amíg az eredetik megszáradnak, mielőtt másolatokat készít. Ellenkező esetben a dokumentumadagoló belső része vagy a dokumentumüveg szennyeződhet tőle.
- Ne használja az alábbi eredetiket. Helytelen eredeti méret észlelést, eredeti elakadást és foltokat eredményezhet. Vetítőfólia, pauszpapír, karbonpapír, hőpapír vagy hőtovábbítás festékszalaggal nyomtatott eredetik nem adagolhatók a dokumentumadagolón keresztül. Az adagolóból adagolandó eredetik nem lehetnek sérültek, gyűrötték, hajtogatottak, pontatlanul összeragasztottak, és nem lehet rajtuk kivágott lyuk. A többszörösen lyukasztott eredetik (kivételem a két- vagy háromlyukú lyukasztott papír) rosszul adagolódhatnak.
- Ha két vagy három lyukú eredetiket használ, úgy helyezze be őket, hogy a lyukasztott él a dokumentumadagoló tálcá adagolónyílásától távolabbi oldalon legyen.

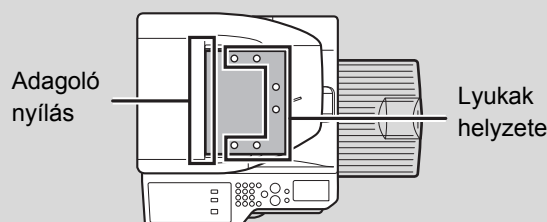

AZ EREDETI BEHELYEZÉSE A DOKUMENTUMÜVEGRE

Ez a rész leírja, hogyan tegye be az eredetit a dokumentumüvegre.

Engedélyezett eredeti méretek

Maximum eredeti méret
Szabvány méretek A3: 297 mm (hosszúság) x 420 mm (szélesség) 11" (hosszúság) x 17" (szélesség)
Nem-szabvány méretek 297 mm (hosszúság) x 432 mm (szélesség) 11-5/8" (hosszúság) x 17" (szélesség)

Ha az eredeti nem szabványos méretű, lásd az alkalmazott üzemmódnak megfelelő magyarázatot a következőkben.

- ☞ 2. MÁSOLÓ "AZ EREDETI MÉRET MEGHATÁROZÁSA" (2-29. oldal)
- ☞ 4. LAPOLVASÓ / INTERNET FAX "KÉPBEÁLLÍTÁSOK" (4-53. oldal)

1

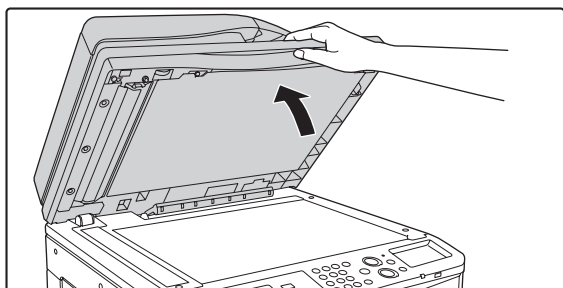

Nyissa fel az automata dokumentumadagolót.

2



Tegye be az eredetit.

Tegye be az eredetit nyomtatott felülettel lefelé a dokumentumüveg Öntől távolabbi bal sarkához.

Méretjelzés a dokumentumüvegen

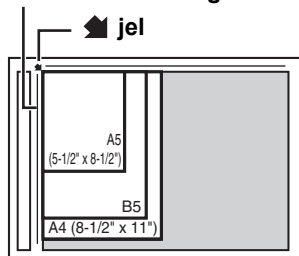

Méretjelzés a dokumentumüvegen

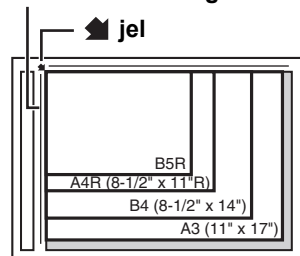

Az eredetit a mérettől függetlenül mindig az Öntől távolabbi bal sarokba tegye.

Igazítsa az eredeti bal felső sarkát a  jel hegyéhez.



Ne tegyen semmit az eredeti méret érzékelője alá. Ha úgy zárja le az automata dokumentumadagolót, hogy alatta van egy tárgy, az megrongálhatja az eredeti méret érzékelőjét, és megakadályozza az eredeti méret helyes felismerését.



Ha kisméretű, nem szabványos eredetit helyez a dokumentumüvegre, hasznos, ha egy üres A4 vagy B5 (8-1/2" x 11" vagy 5-1/2" x 8-1/2") méretű papírlapot tesz az eredetire, így megkönnyíti az eredeti méret érzékelését.

3

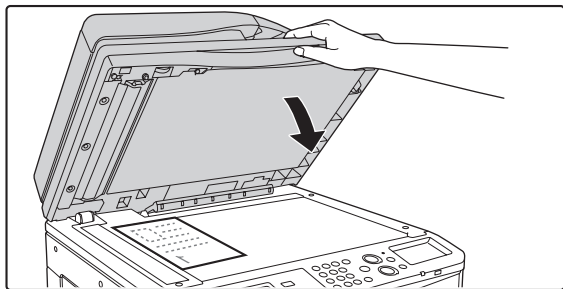

Zárja le az automata dokumentumadagolót.

Az eredeti behelyezése után feltétlenül zárja le az automata dokumentumadagolót. Ha nyitva hagyja, az eredetin kívüli részek másolata fekete lesz, amivel feleslegesen fogyasztja a festéket.

Vastag könyv behelyezése

Ha vastag könyvet vagy más vastag eredetit olvas be, kövesse az alábbi lépéseket a könyv lenyomásához.

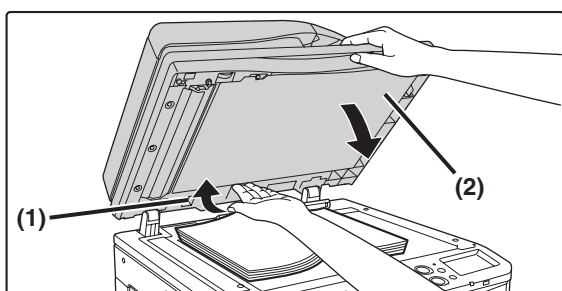

(1) Tolja fölfelé az automata dokumentumadagoló Öntől távolabbi oldalát.

Az automata dokumentumadagoló támasztó pántjai elengednek, és az automata dokumentumadagoló hátsó oldala megemelkedik.

(2) Lassan zárja le az automata dokumentumadagolót.

⚠ Figyelem

- Lassan zárja le az automata dokumentumadagolót. Ha hirtelen zárja le az automata dokumentumadagolót, kárt tehet benne.
- Ügyeljen arra, hogy az automata dokumentumadagoló lezárásakor ne csipje be az ujját.



Az automata dokumentumadagoló ebben az állapotában nem zárható le rendesen. Ahhoz, hogy visszaállítsa az automata dokumentumadagolót a normál állapotba, nyissa fel teljesen, majd zárja le.

KIEGÉSZÍTŐ BERENDEZÉSEK

Ez a rész a géppel használható kiegészítő berendezéseket ismerteti, és elmagyarázza a finisher és a gerinctűző finisher, valamint a Sharp OSA (alkalmazás-kommunikációs modul és külső elszámoló modul) használatát.

KIEGÉSZÍTŐ BERENDEZÉSEK

A gépre kiegészítő berendezések telepíthetők a funkcionalitás növelése érdekében.

A kiegészítő berendezések általában opcionálisak, azonban néhány típus esetében bizonyos kiegészítő berendezések az alapfelszereltség részei.

(Érvényes: 2010. augusztustól)

Terméknév	Termékszám	Leírás
Gépasztal 1x500 lapos papírfiókkal	MX-DE12	Kiegészítő tálca. A maximum 500 papírlap tölthető az egyes tálcákba.
Gépasztal 2x500 lapos papírfiókkal	MX-DE13	
Gépasztal 3x500 lapos papírfiókkal	MX-DE14	
Kimeneti tálca (Jobb oldali tálca)	MX-TR12	Hozzátoldható a gép jobb oldalához.
Finisher	MX-FN17	Kimeneti eszköz, amely lehetővé teszi a tűzés funkció és az eltolás funkció használatát.
Lyukasztó modul	MX-PN11A	Lyukakat készít a másolatokon, illetve egyéb kimeneteken. Finisher szükséges hozzá.
	MX-PN11B	
	MX-PN11C	
	MX-PN11D	
Nyomatató bővítő készlet	MX-PB14	PCL6 nyomatófunkcióval egészíti ki a gépet. A készlet telepítéséhez a merevlemez-meghajtó szükséges.
Vonalkód betűkészlet	MX-PF10	Vonalkód betűket ad a gép betűkészletéhez. A vonalkód betűkészlet használatához a nyomtató bővítő készlet (MX-PB14) szükséges.
PS3 bővítő készlet	MX-PK11	Lehetővé teszi, hogy a gépet Postscript kompatibilis nyomtatóként használják. A PS3 bővítő készlet használatához a nyomtató bővítő készlet (MX-PB14) szükséges.
XPS bővítő készlet	MX-PUX1	Segítségével a gép XPS-kompatibilis nyomtatóként használható. A részletekért forduljon a forgalmazóhoz. A készlet telepítéséhez 1 GB-os bővítő memória (MX-SM10) és nyomtató bővítő készlet (MX-PB14) szükséges.
Bővítő memória	MX-SM10	Ezzel bővíthető a gépben használt memória.
Internet fax bővítő készlet	MX-FWX1	Lehetővé teszi az Internet Fax funkciót.
Vonalkód betűkészlet	AR-PF1	Vonalkódos betűket ad a gép betűkészletéhez.
Alkalmazás-integrációs modul	MX-AMX1	Az alkalmazás-integrációs modul és a hálózati lapolvasás funkció együttes használatával a beolvasott képfájlhoz metaadatfájl csatolható.
Alkalmazás-kommunikációs modul	MX-AMX2	Segítségével a gép hálózaton keresztül külső szoftveralkalmazáshoz kapcsolható.
Külső elszámoló modul	MX-AMX3	A külső elszámoló alkalmazások gépen történő használatához szükséges.

Terméknév	Termékszám	Leírás
Sharpdesk 1 felhasználós licenz	MX-USX1	Ez a szoftver lehetővé teszi a dokumentumok és a számítógépen található fájlok integrált kezelését.
Sharpdesk 5 felhasználós licenz	MX-USX5	
Sharpdesk 10 felhasználós licenz	MX-US10	
Sharpdesk 50 felhasználós licenz	MX-US50	
Sharpdesk 100 felhasználós licenz	MX-USA0	
Bélyegző egység	AR-SU1	Minden eredeti oldalt lebélyegez a képküldési módban történt beolvasás után.



Bizonyos opciók nem rendelhetők néhány országban és régióban.

FINISHER

A finisher rendelkezik eltolásos funkcióval, amely minden egyes kimeneti sorozatot eltol az előző sorozattól. Továbbá, minden leválogatott kimeneti sorozat össze is tűzhető. Opcionális lyukasztóegység is telepíthető a gépre, hogy a kimenetre lyukakat készítsen.

RÉSZEGYSÉGEK NEVE

Az alábbi részek hozzáférhetők, ha a finisher nyitva van.

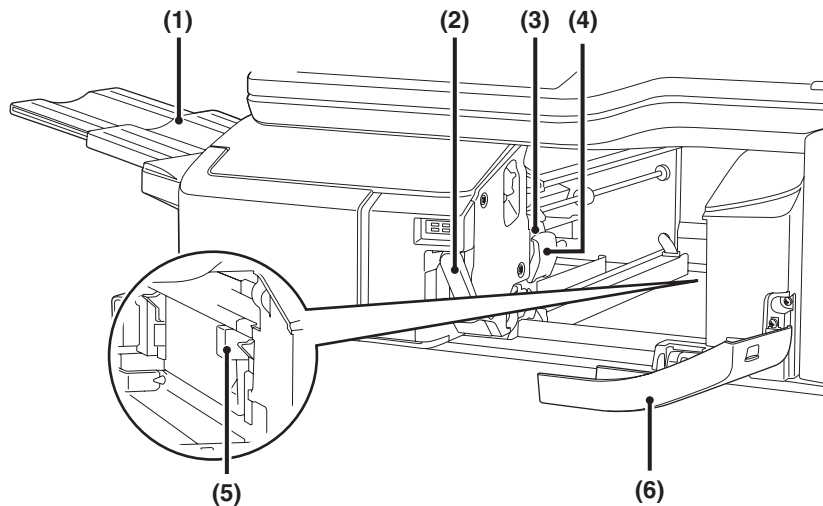

- | | |
|--|--|
| <p>(1) Kimeneti tálca
A tűzött és eltolásos kimenet ebbe a tálcába érkezik. A tálca kihúzható. A nagyméretű kimenethez (A3W, A3, A4R, B4, B5R, 12" x 18", 11" x 17", 8-1/2" x 14", 8-1/2" x 13", 8-1/2" x 13-1/2", 8-1/2" x 13-2/5", 8-1/2" x 11"R, 7-1/4" x 10-1/2"R, 8K és 16KR méret) húzza ki a tálcát.</p> | <p>(4) Tűződoboz kioldó kar
Használja ezt a kart a tűződoboz eltávolításához.</p> |
| <p>(2) Kar
Használja a finisher mozgatásához, hogy elakadt papírt távolítsa el, kicserélje a tűzőkapcsokat vagy kiszedje a beragadt tűzőkapcsokat.</p> | <p>(5) Lyukasztó hulladéktartály (ha a lyukasztó modul telepítve lett)
Ez tárolja a lyukasztásból származó papírhulladékot.</p> |
| <p>(3) Tűződoboz
Ez tartalmazza a tűzőkazettát. Húzza ki a dobozt a tűzőkazetta cseréjéhez, a beragadt tűzőkapcsok eltávolításához vagy a lyukasztási papírhulladék tárolójának eltávolításához.</p> | <p>(6) Elülső ajtó
Nyissa le ezt az ajtót az adagolási hiba megszüntetéséhez, tűzőkapocs cseréjéhez, beragadt tűzőkapcsok eltávolításához vagy a lyukasztási hulladékpapír tárolójának eltávolításához.</p> |

 Fokozottan figyeljen, amikor a gépet bekapcsolja, illetve amikor a nyomtatás folyamatban van, mivel a tálca fel-le mozoghat.

KELLÉKEK

A finisherhez az alábbi tűzőkazetta szükséges:

Tűzőkazetta
(kazettánként körülbelül 5000 tűzőkapocs x 3 kazetta)
MX-SCX1

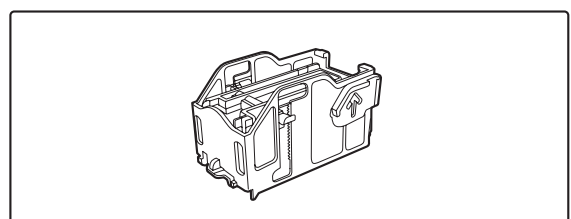

A FINISHER KARBANTARTÁSA

Ha a tűzőkazettából kifogy a tűzőkapocs, a kezelőpanelen megjelenik egy üzenet. A tűzőkazetta cseréjéhez kövesse az alábbi műveletsort.

A tűzőkazetta cseréje

1

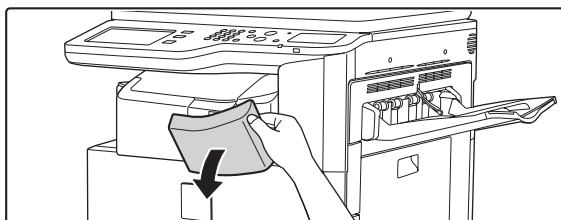

Nyissa le az ajtót.

2

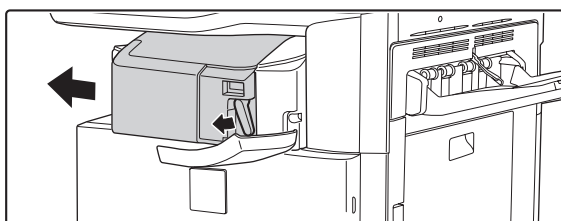

A kar balra lefelé nyomásával csúsztassa el a finishert balra ütközésig.

Óvatosan tolja el a finishert ütközésig.

3

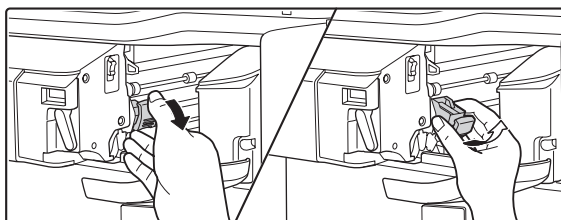

Engedje le a tűződoboz kioldó kart, és vegye ki a tűződobozt.

Húzza ki a tűződobozt jobbra.

4

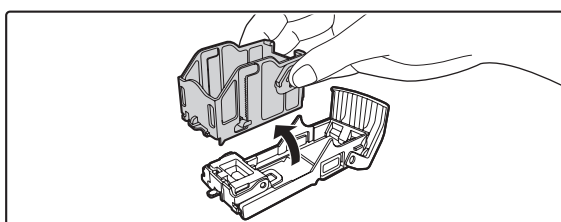

Vegye ki az üres tűzőkazettát a tűződobozból.

5

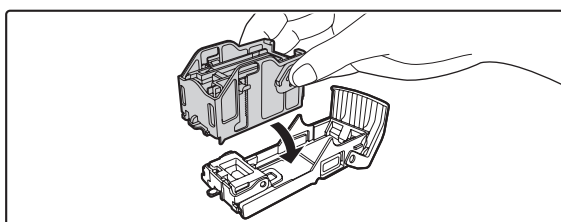

Tegyen új tűzőkazettát a tűződobozba az ábra szerint.

Tolja be a tűzőkazettát, míg a helyére nem kattán.

6

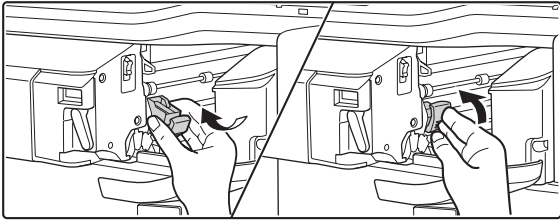
**Tegye vissza a tűződobozt.**

Tolja be a tűződobozt, amíg a helyére nem kattann.

7

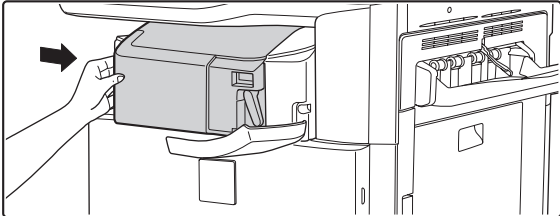
**Tolja vissza a finishert jobbra.**

Óvatosan tolja vissza a finishert jobbra, míg eredeti helyére nem áll.

8

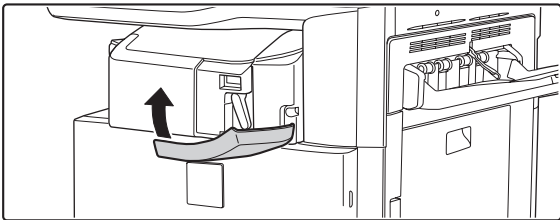
**Zárja vissza az ajtót.**

Végezzen próbanyomatást vagy -másolást tűzött rendezés módban, hogy ellenőrizze, a tűzés megfelelően működik-e.

LYUKASZTÓ MODUL

Lyukasztó modul is felszerelhető a kimenet kilyukasztásához. A lyukasztó modul felszereléséhez finisher vagy gerinctűző finisher szükséges.

A LYUKASZTÁSI PAPIRHULLADÉK KIÜRÍTÉSE

A lyukasztóval készített lyukakból származó hulladékot a készülék a lyukasztási hulladéktartályba gyűjti. A lyukasztási papírhulladék kiürítéséhez kövesse az alábbi műveletsort.

Finisher

1

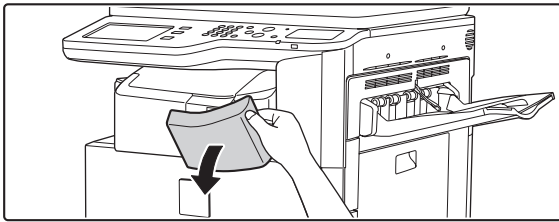

Nyissa le az ajtót.

2

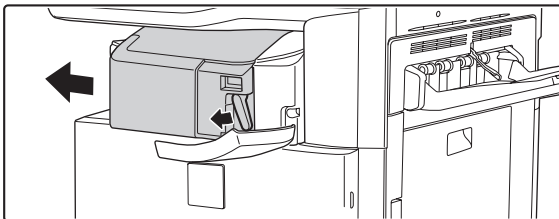

A kar balra lefelé nyomásával csúsztassa el a finishert balra ütközésig.

Óvatosan tolja el a finishert ütközésig.

3

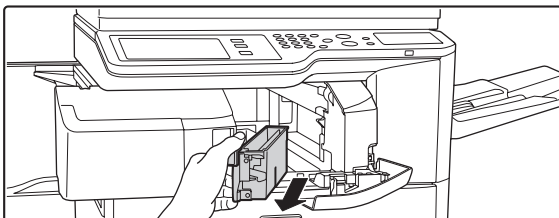

Fogja meg a lyukasztó hulladéktartály fogantyúját, óvatosan húzza ki a dobozt, és öntse ki a lyukasztási papírhulladékot.

A lyukasztási papírhulladékot műanyag zsákba vagy más tárolóba öntse, vigyázva, nehogy szétszóródjon.

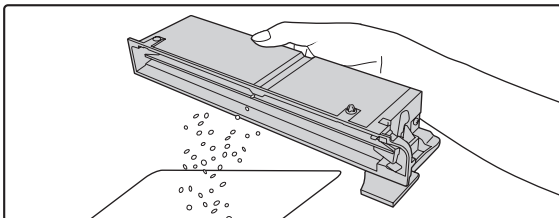

4

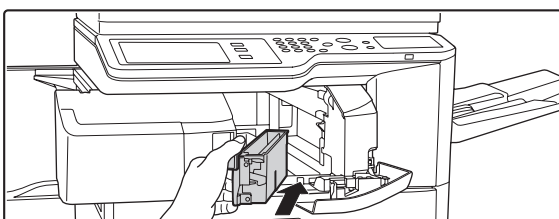

Óvatosan tolja vissza a dobozt.

5

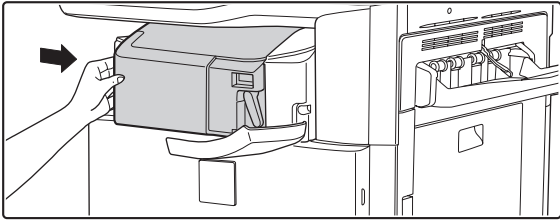
**Tolja vissza a finishert jobbra.**

Óvatosan tolja vissza a finishert jobbra, míg eredeti helyére nem áll.

6

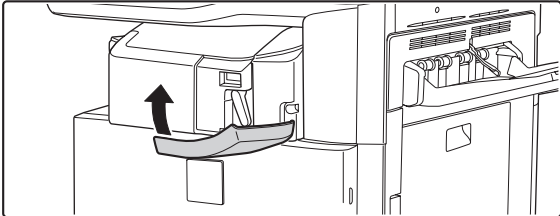
**Zárja vissza az ajtót.**

SHARP OSA

Ehhez a funkcióhoz a merevlemez-meghajtó szükséges.

A Sharp OSA (Open Systems Architecture - nyílt rendszerarchitektúra) olyan architektúra, amely lehetővé teszi a külső alkalmazások digitális többfunkciós készülékekhez történő közvetlen csatlakozását a hálózaton keresztül.

A Sharp OSA szabványt támogató többfunkciós készülék használata esetén a kezelőpanel vezérlői és a készülék funkciói, például a lapolvasás-átvitel külső alkalmazáshoz csatlakozhat.

A külső alkalmazásoknak kétféle típusa létezik: "alap alkalmazás" és "külső elszámoló alkalmazás". A "külső elszámoló alkalmazás" a hálózatban használt többfunkciós készülék központi azonosítókezelésére szolgál. Az "alap alkalmazás" minden egyéb alkalmazásra értendő.

ALKALMAZÁS-KOMMUNIKÁCIÓS MODUL (MX-AMX2)

Az alkalmazás-kommunikációs modul az "alap alkalmazások" készüléken történő használatához szükséges.

Ha a készülék weboldalain korábban regisztrált alap alkalmazást választ ki, a készülék a regisztrált URL-címről tölti be a kezelőképernyőt. A kezelőképernyő vezérlését az alap alkalmazás végzi, és a Lapolvasás FTP-re, Lapolvasás hálózati mappába és HTTPS átvitel végrehajtható.

Az alap alkalmazások beállítása

Az általános alkalmazásoknak a készülék weboldalain történő engedélyezéséhez kattintson a rendszergazdai menükeretben az [Alkalmazás beállítások] pontra, majd a [Külső alkalmazások beállításai] és az [Alap alkalmazások] pontra. A megjelenő képernyőn adhatja meg az alap alkalmazás beállításait.

Alap alkalmazás kiválasztása

A készülék weboldalain engedélyezett általános alkalmazás kiválasztási eljárása az alábbiakban olvasható.

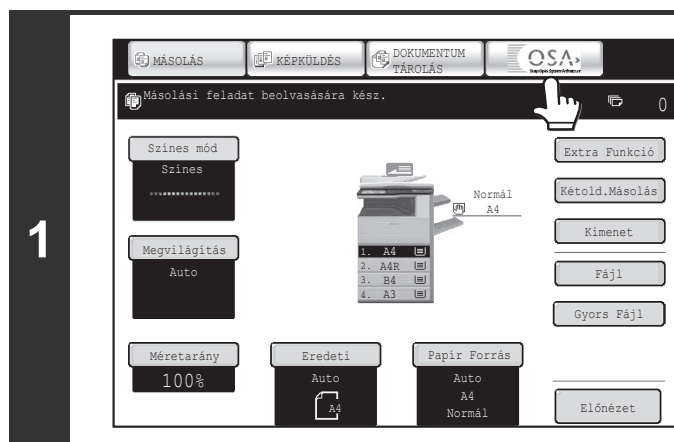

Érintse meg a módváltó gombok közül a [Sharp OSA] gombot.

Ha korábban nem tárolt a weboldalakon alap alkalmazást, a gomb nem használható.

2

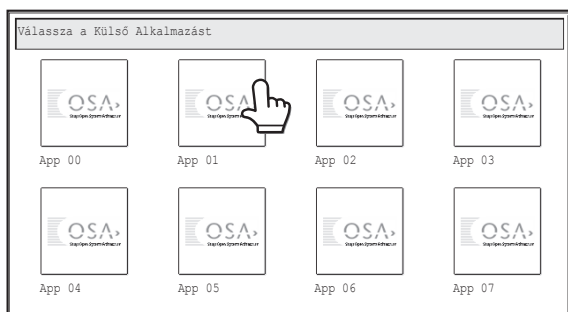

Válassza ki az alap alkalmazást.

Ha két vagy több alap alkalmazást tárolt a weboldalakon, megjelenik az alap alkalmazás kiválasztására szolgáló képernyő. Érintse meg a használni kívánt alap alkalmazást. Ha csak egy alap alkalmazást tárolt a weboldalakon, létrejön a kapcsolat az alap alkalmazással.

3

A készülék csatlakozik az alap alkalmazáshoz.

Amíg a készülék az alap alkalmazással kommunikál, a "Csatlakozás a külső alkalmazáshoz." üzenet látható.



A módvlasztó gomb lapolvasás közben nem használható.

KÜLSŐ ELSZÁMOLÓ MODUL (MX-AMX3)

A külső elszámoló modul a "külső elszámoló alkalmazások" készüléken történő használatához szükséges. A külső elszámoló alkalmazások "külső hitelesítési módban" vagy "külső számláló módban" használhatók. Külső hitelesítési mód használata esetén a belépési képernyőt a készülék indításkor az alkalmazásból tölti be. A feladatok végén a készülék feladatértesítési képernyőt továbbít az alkalmazáshoz, így biztosítja az egyes hitelesített felhasználók feladatainak nyilvántartását. A "külső számláló mód" használata esetén a belépési képernyő nem jelenik meg a készülék indításakor. Az alkalmazás csak egy értesítést kap a feladat eredményéről. A külső elszámoló alkalmazással történő felhasználóhitelesítés nem használható, viszont a külső elszámoló alkalmazás a belső elszámoló funkcióval együtt használható.

A külső elszámoló alkalmazások beállítása

A külső elszámoló alkalmazásoknak a készülék weboldalain történő engedélyezéséhez kattintson a rendszergazdai menükeretben az [Alkalmazás beállítások] pontra, majd a [Külső alkalmazások beállításai] és a [Külső elszámolás alkalmazás beállítások] pontra. A megjelenő képernyőn adhatja meg a külső elszámoló alkalmazás beállításait. A beállítás módosítása a készülék újraindítása után lép érvénybe. A készülék újraindításához olvassa el "[A GÉP BE- ÉS KIKAPCSOLÁSA](#)" részt (1-15. oldal).

Használat külső elszámoló módban

A külső elszámoló alkalmazás két használati módja az alábbiakban ismertetett módon használható.

Külső hitelesítési mód

Ha megjelöli a [Külső kiszolgáló általi hitelesítés engedélyezése] jelölőnégyzetet a rendszerbeállítások (rendszergazda) "Sharp OSA beállítások" elemének "Külső elszámoló beállítása" pontjában, a készülék külső hitelesítési módba lép. Külső hitelesítési módban történő bekapcsoláskor a készülék a külső elszámoló alkalmazáshoz kapcsolódik, és megjeleníti a belépési képernyőt. A belépési képernyő akkor is megjelenik, ha egy feladat indításához megérinti a [Hívás] gombot az elvégzett feladatok állapota képernyőn. (Ha a felhasználó már a normál módon bejelentkezett, a belépési képernyő nem jelenik meg.)

A belépési képernyő megjelenítésekor a [FELADAT ÁLLAPOT] gomb megnyomásával megjeleníthető a feladatállapot képernyő. Ha vissza kíván térni az előző állapothoz, nyomja meg a módvlasztó gombot.



- A készülék felhasználói vezérlés funkciója külső hitelesítési módban nem használható. A "Felhasználó regisztrálása", "Felhasználó számláló kijelzés", "Felhasználó számláló törlése", "Felhasználói információk nyomtatása" és "Megjelenített felhasználói nevek számának beállítása" funkciók azonban használhatók.
- A módvlasztó gomb a belépési képernyő megjelenítése során nem használható.

Sikertelen belépés

Ha nem jelenik meg a belépési képernyő, vagy az alkalmazás nem megfelelően működik, előfordulhat, hogy a készülék sem működik helyesen. Ilyen esetben ajánlatos kilépni a külső elszámoló módból a készülék weboldalain. Erről bővebb információt a weboldalak [Súgó] pontjában talál.

Ha a készülék kezelőpanelének használatával kell kikapcsolni a külső elszámoló módot, hajtsa végre az alábbi lépéseket.

Nyomja meg a [RENDSZER BEÁLLÍTÁSOK] gombot, és módosítsa a rendszerbeállítások (rendszergazda) "Külső elszámoló beállítás" pontjának értékét. A beállítás módosítása a készülék újraindítása után lép érvénybe. A készülék újraindításához olvassa el "[A GÉP BE- ÉS KIKAPCSOLÁSA](#)" részt (1-15. oldal).

Külső számláló mód

Ha csak a [Külső elszámolás felügyelet] beállítás engedélyezett a rendszerbeállítások (rendszergazda) "Sharp OSA beállítások" elemének "Külső elszámoló beállítás" pontjában, a készülék külső számláló módba lép.

A készülék "külső számláló mód" használatával történő indításakor a külső hitelesítési módtól eltérően nem jelenik meg a külső elszámoló alkalmazás belépési képernyője. A külső elszámoló alkalmazás csak a feladat eredményét kapja meg. A külső számláló mód a készülék felhasználói vezérlés funkciójával együtt is használható. (A külső számláló mód a készülék felhasználói vezérlés funkciójának letiltása esetén is használható.)

KARBANTARTÁS

Ez a rész azt ismerteti, hogyan tisztítsa a gépet, és hogyan cserélje ki a festékkazettákat vagy a toner gyűjtőtartályt.

ÁLTALÁNOS KARBANTARTÁS

A gép kiváló minőségű teljesítményének folyamatos biztosításához rendszeresen tisztítsa a gépet

⚠ Vigyázat!

Ne használjon gyúlékony spray-t a gép tisztításához. Ha a spray-ből kiáramló gáz érintkezik a forró elektromos részekkel vagy a fixálóegységgel a gép belsejében, az tüzet vagy áramütést okozhat.

- Ne használjon hígítót, benzint vagy hasonló illékony tisztítószeret a gép tisztításához. Ezek kiharthatják vagy elszínezhetik a borítást.
- A kezelőpanel tükörszerű felületű részéről (lásd a jobb oldalon) finoman, puha ruhával törölje le a szennyeződésekét. Durva anyag használata vagy erős dörzsölés hatására a felület megsérülhet.

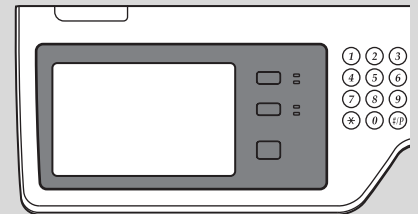

A tükörszerű felületű rész a ■ színnel jelölt terület.

A DOKUMENTUMÜVEG ÉS AZ AUTOMATA DOKUMENTUMADAGOLÓ TISZTÍTÁSA

Ha a dokumentumüveg vagy a dokumentumhátlap elszennyeződik, a szennyeződés megjelenik a beolvasott képen. Mindig tartsa ezeket a részeket tisztán.

Törölje át a részeket egy tiszta, puha ronggyal.

Szükség esetén nedvesítse be a törlőkendőt vízzel vagy kis mennyiségű semleges tisztítószerezrel. A nedves törlőkendővel való tisztítás után törölje a részeket szárazra egy tiszta, száraz ronggyal.

Dokumentumüveg

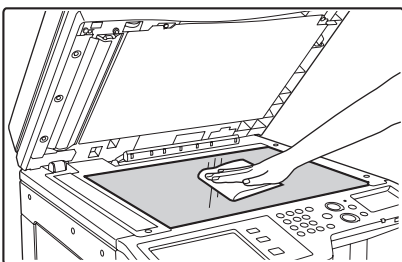

Dokumentum hátlap

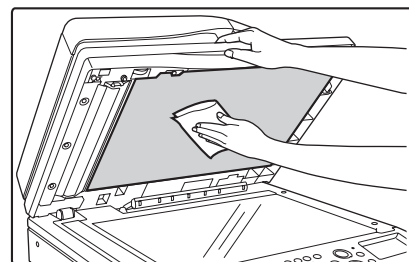

Lapolvasó terület

Ha fekete vagy fehér vonalak jelennek meg az automata dokumentumadagolóban beolvasott képeken, tisztítsa meg a lapolvasó területet (a vékony, hosszú üveget a dokumentumüveg mellett).

Ennek a területnek a tisztításához használja az automata dokumentumadagolóban tárolt üvegtisztítót. Az üvegtisztító használata után győződjön meg róla, hogy visszatette a tárolási helyére.

Példák a képen jelentkező csíkokra

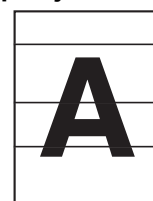

Fekete csíkok



Fehér csíkok

1

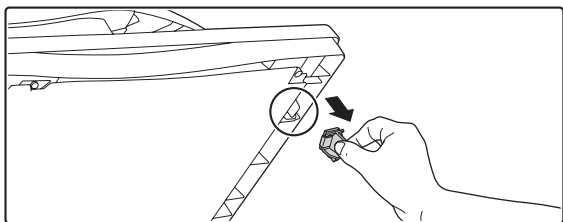

Nyissa fel az automata dokumentum-adagolót, és vegye ki az üvegtisztítót.

2

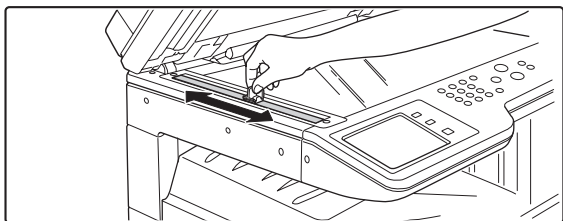

Tisztítsa meg a dokumentumolvasó területet a dokumentumüvegen az üvegtisztítóval.

3

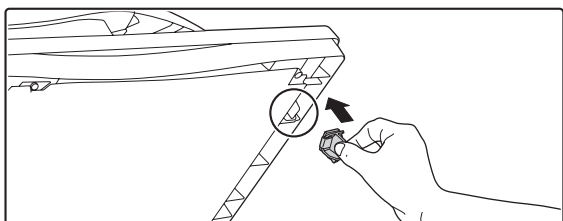

Tegye vissza az üvegtisztítót.

A FÉNYÉRZÉKENY HENGER ELEKTROMOS TÖLTŐEGYSÉGÉNEK TISZTÍTÁSA

Ha fekete vagy színes vonalak jelentkeznek a dokumentumüveg és az automatikus dokumentumadagoló megtisztítása után is, használja a töltő tisztítót a henger feltöltő elektromos töltőegység megtisztításához.

1

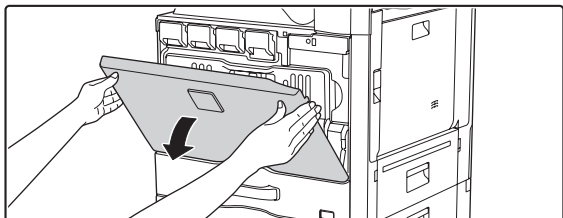

Nyissa le az előlapot.

2

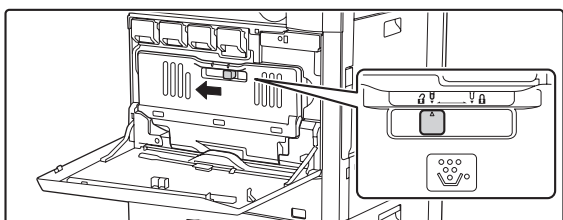

Oldja ki a használfesték tartályt.

Tolja a használfesték tartály zárját a kioldási helyzetbe.

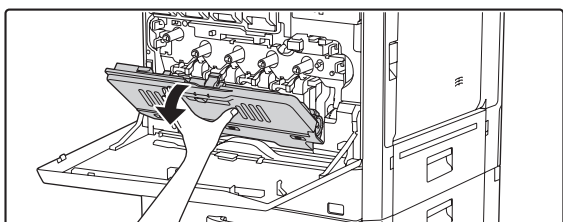

Oldja ki a használfesték tartály zárját, és engedje az ábra szerinti módon előrebillenni, ameddig lehet.

3

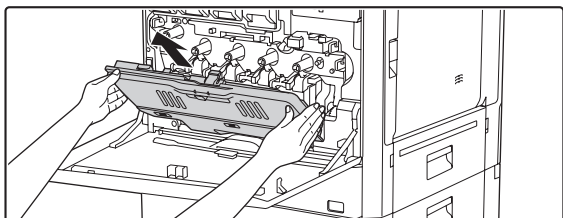

Vegye ki a használfesték tartályt.

Tartsa a dobozt mindkét kezével, és lassan emelje meg. Ha a használfesték tartály túlságosan előrebillen, nem lehet kivenni. (Körülbelül 30 fokos szögben vegye ki a tartályt.)

4

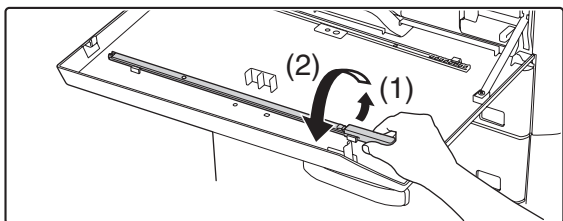

Vegye ki a töltőegység tisztítót.

A töltőegység tisztító a gép előlapjához van rögzítve.

(1) Akassza ki a tartófülből a töltőegység tisztítót jobb oldalának megnyomásával.

(2) A tartófül tetején átemelve tegye le.

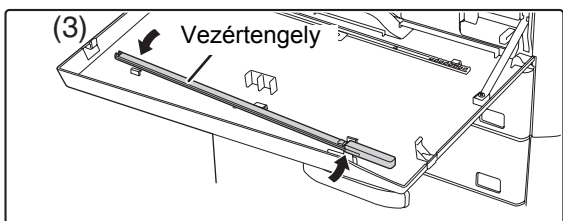

(3) Akassza ki a töltőegység tisztítót a bal oldali tartófülből úgy, hogy a vezértengely körül forgatja.

5

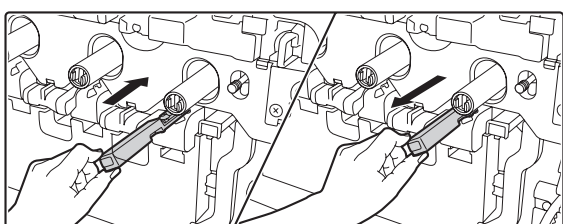

Tisztítsa meg az elektromos töltőegységet.

(1) Óvatosan tolja be teljesen a töltőegység tisztítót.

(2) Óvatosan húzza ki a töltőegység tisztítót.

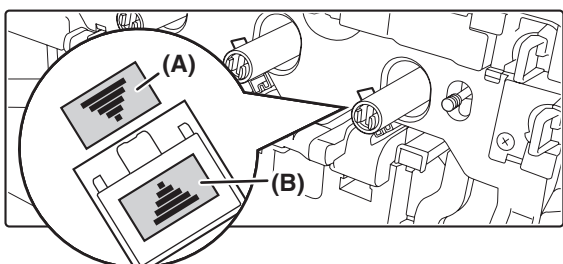

Úgy helyezze be, hogy a tisztítási hely címke (A) és a töltőegység tisztító címke (B) az ábra szerint igazodjon.

6

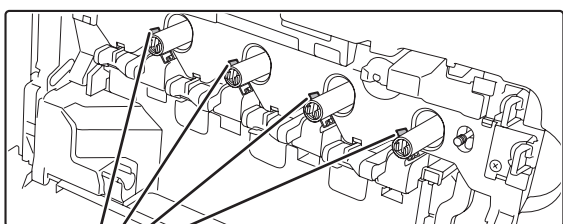

Elektromos töltőegység

Ismételje meg a 4. lépést mindegyik elektromos töltőegységnél.

Összesen 4 helyet kell megtisztítani a gépben, ahogyan az ábra mutatja.

7

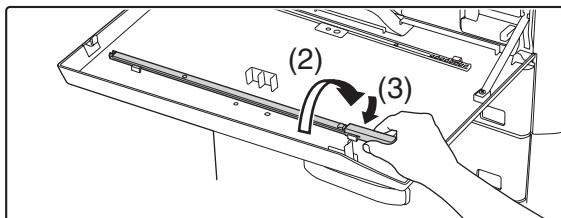
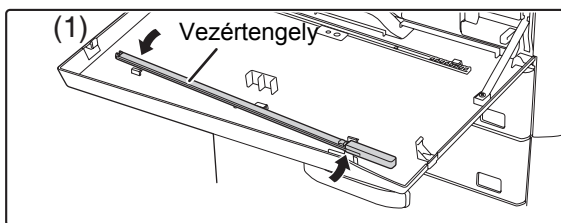

Tegye vissza a töltőegység tisztítót az eredeti helyére.

- (1) Miután a vezértengelyre helyezte, forgassa el a töltőegység tisztítót, és akassza be a szélét (azt az oldalt, ahol nincs nyél) a tartófülbe a bal oldalon.
- (2) Tegye a töltőegység tisztító jobb oldalát a belső oldalra a tartófülön átemelve.
- (3) Akassza be a töltőegység tisztítót a tartófülbe.

8

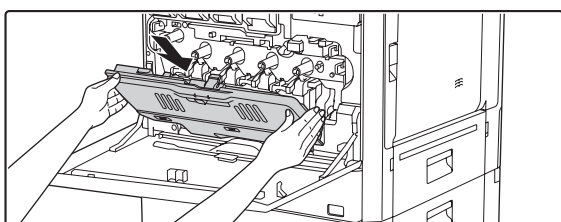

Tegye vissza a használtfesték tartályt.

Felülről lefelé ferdén tegye a gépbe. (Behelyezéskor ellenkező irányban.)

9

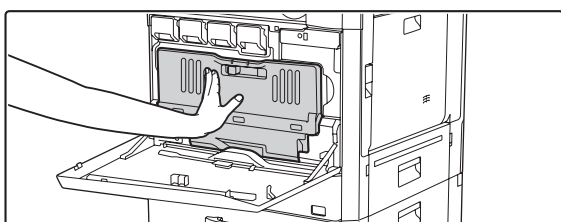

Tolja vissza a használtfesték tartályt a gépbe.

Határozottan tolja vissza a használtfesték tartályt, amíg a helyére nem kattán.

10

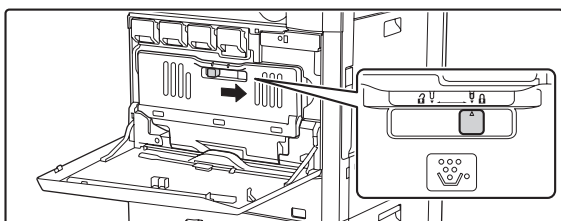

Zárja vissza a használtfesték tartályt.

Nyomja vissza a használtfesték tartály zárját a zárási helyzetbe.

11

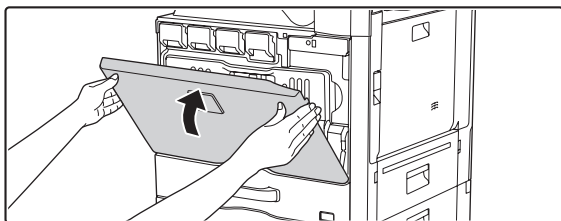

Zárja vissza az előlapot.



- Ha ez nem oldja meg a problémát, húzza ki a forgatógombot, majd tolja vissza még háromszor.
- Amikor húzza és tolja a forgatógombot a töltőegység tisztításához, a gombot lassan egyik végponttól a másikig húzza és tolja.

AZ ELSŐDLEGES TOVÁBBÍTÓ SZALAG PT (ELŐTOVÁBBÍTÓ) TÖLTŐEGYSÉGÉNEK TISZTÍTÁSA

Ha fekete vagy színes vonalak jelentkezik a dokumentumúveg, az automatikus dokumentumadagoló és az elektromos töltőegység megtisztítása után is, használja a PT töltőegység tisztítót a PT töltőegység megtisztításához.

1

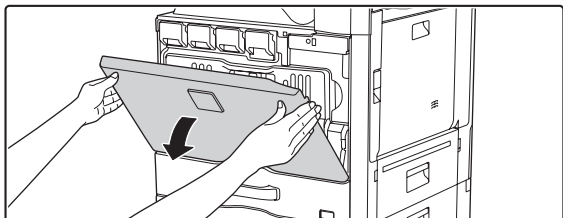

Nyissa le az előlapot.

2

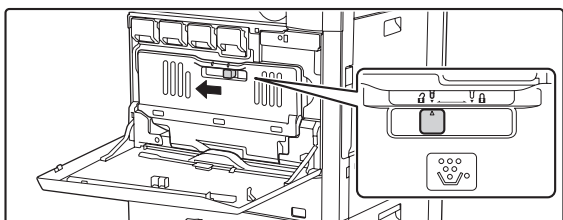

Oldja ki használtfesték tartályt.

Tolja a használtfesték tartály zárját a kioldási helyzetbe.

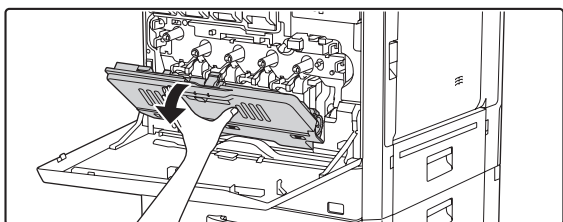

Oldja ki a használtfesték tartály zárját, és engedje az ábra szerinti módon előrebillenni, ameddig lehet.

3

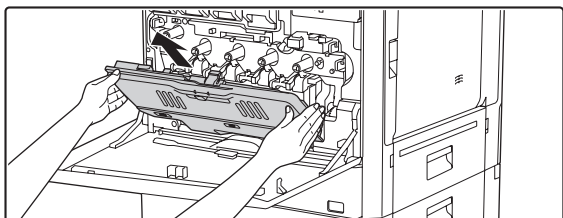

Vegye ki a használtfesték tartályt.

Tartsa a dobozt mindkét kezével, és lassan emelje meg. Ha a használtfesték tartály túlságosan előrebillen, nem lehet kivenni. (Körülbelül 30 fokos szögben vegye ki a tartályt.)

4

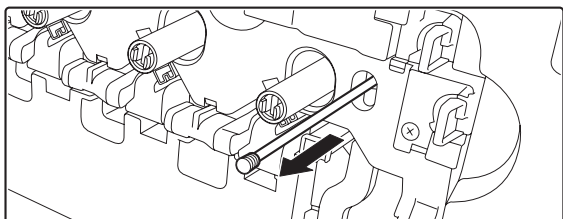

Tisztítsa meg a PT töltőt

(1) Lassan húzza ki a PT töltő tisztítót, amíg ellenállást nem érez.

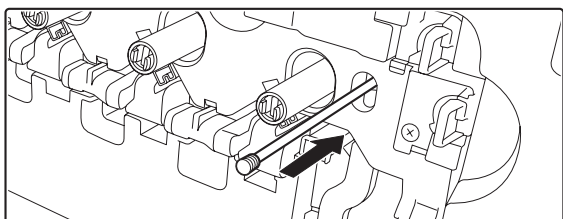

(2) Óvatosan tolja vissza teljesen a PT töltő tisztítót.

(3) Ismétlje meg az (1) és (2) lépéseket háromszor.

5

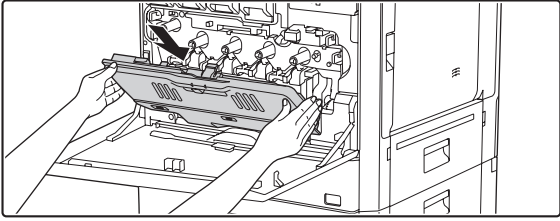
**Tegye vissza a használfesték tartályt.**

Felülről lefelé ferdén tegye a gépbe. (Behelyezéskor ellenkező irányban.)

6

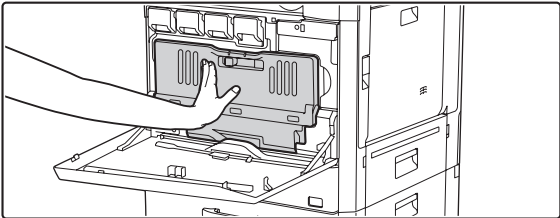
**Nyomja vissza a használfesték tartályt a legbelső pontig.**

Nyomja vissza, amíg a helyére nem kattán.

7

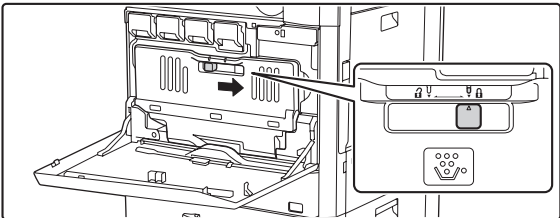
**Zárja vissza a használfesték tartályt.**

Tolja vissza a használfesték tartály zárját a zárási helyzetbe.

8

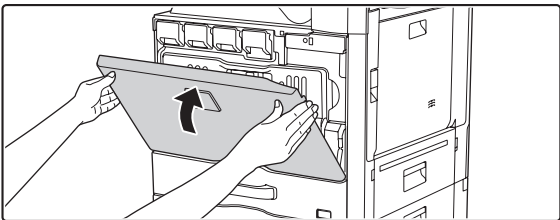
**Zárja vissza az előlapot.**

AZ OLDALSÓ ADAGOLÓ GÖRGŐ TISZTÍTÁSA

Ha gyakran fordul elő papírelakadás borítékok vagy nehéz papír oldalsó tálcából történő adagolásakor, törölje át az adagoló görgő felületét tiszta, puha, vízzel vagy semleges tisztítószerrel nedvesített ronggyal.

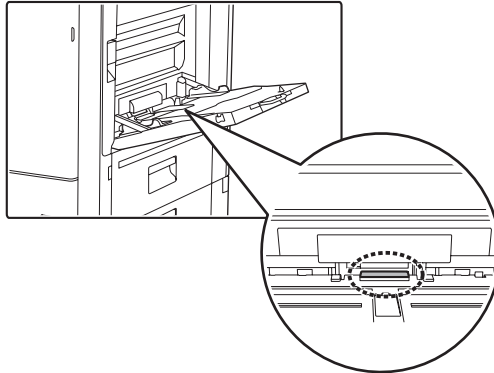

AZ EREDETIADAGOLÓ GÖRGŐ TISZTÍTÁSA

Ha csíkok vagy egyéb szennyeződés jelenik meg a beolvasott eredetin az automata dokumentumadagoló használatakor, törölje át a görgő felületét egy tiszta, puha ronggyal, melyet vízzel vagy semleges tisztítószerrel nedvesített meg.

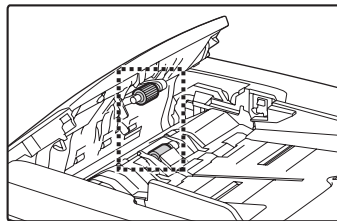

A LÉZER EGYSÉG TISZTÍTÁSA

Ha a gép belsejében lévő lézer egység piszkos lesz, vonalminták (színes vonalak) jelenhetnek meg a nyomtatott képen.

A piszkos lézer egység okozta vonalak (színes vonalak) beazonosítása

- A színes vonalak mindig azonos helyen jelennek meg. (A vonalak sohasem feketék.)
- A színes vonalak párhuzamosak a papíradagolás irányával.
- A színes vonalak nem csak a másolatokon, hanem a számítógépről küldött nyomtatási feladatokon is láthatók. (Ugyanolyan vonalak jelennek meg a másolási és a nyomtatási feladatokon egyaránt.)

Ha a fenti probléma jelentkezik, a lézer egység tisztításához hajtsa végre az alábbi lépéseket.

1

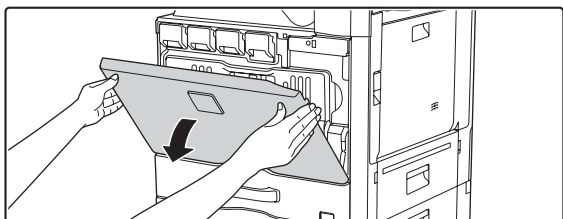

Nyissa le az előlapot.

2

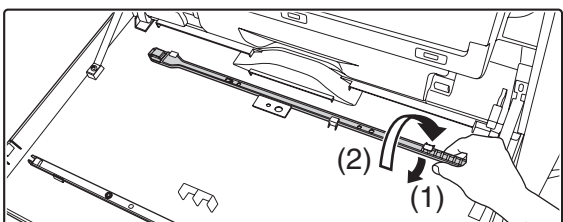

Vegye ki a lézer egység tisztító eszközét.

A tisztító eszköz az előlaphoz van rögzítve.

- (1) Emelje meg a tisztító eszköz jobb oldalát, és akassza ki a tartófülből.
- (2) A tartófül tetején átemelve tegye le.

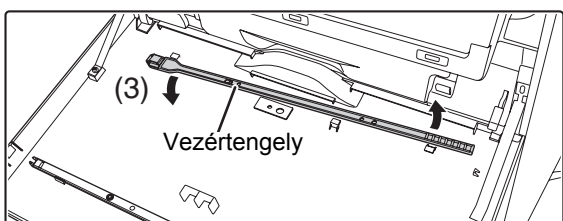

- (3) Akassza ki a tisztító eszközt a bal oldali tartófülből úgy, hogy a vezértengely körül forgatja.

3

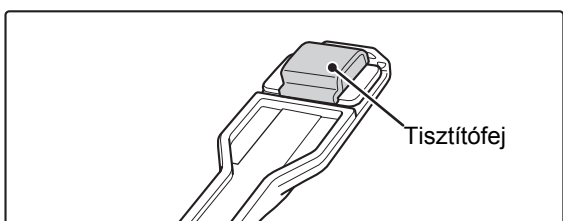

Ellenőrizze, hogy a tisztító eszköz végén lévő tisztítófej nem piszkos-e.

Ha a tisztítófej piszkos, vegye le, és cserélje ki egy tisztára. A tisztítófej cseréjének műveletsorához olvassa el a 4 - 6. lépéseket. Ha a tisztítófej nem piszkos, ugorjon a 7. lépésre.

4

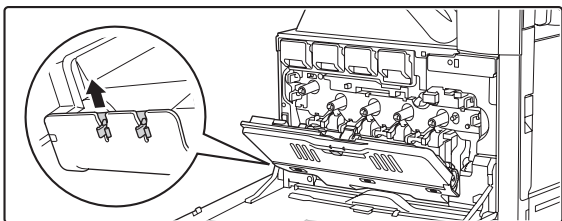

Nyissa ki a belső borítást, és vegye ki a cseré tisztítófejet.

A cseré tisztítófejek a belső borításon találhatók. Fogja meg a tisztítófej végét és húzza ki a borításból.

5

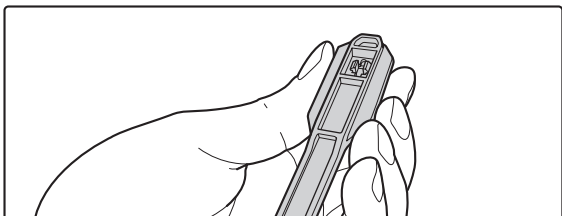

Vegye le a piszkos tisztítófejet a tisztító eszköz végéről.

(1) Erősen fogja meg az eszközt közel a fej rögzítési helyéhez.

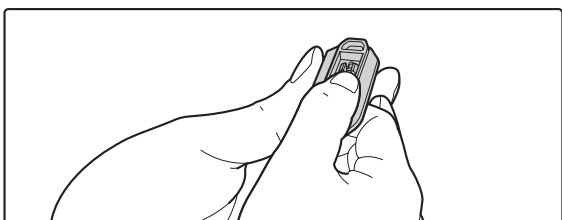

(2) A másik kezével nyomja be a fejet rögzítő kapcsot, és vegye le a tisztítófejet.



A használt tisztítófejet tegye vissza a belső borításba. Fontos, hogy a tisztítófej cseréje után zárja vissza a belső borítást.

6

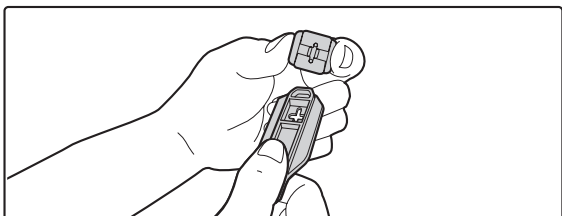

Rögzítse az új tisztítófejet a tisztító eszközre.

(1) Igazítsa a tisztítófejen lévő kapcsot a tisztító eszköz rögzítő nyílásához.

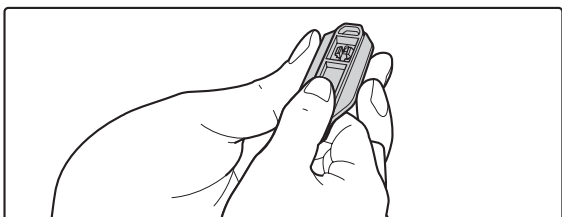

(2) Fogja erősen a tisztítófejet, és nyomja be a tisztító eszközt.

7

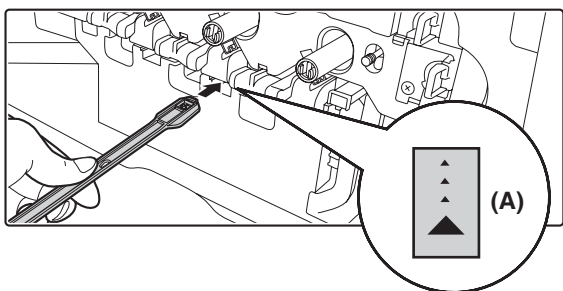

Tisztítsa meg a lézer egységet.

- (1) Lefelé néző tisztítófejjel lassan helyezze az eszközt a megtisztítani kívánt nyílásba.

Fontos, hogy a tisztítófej lefelé nézzen.

A tisztítandó területeket az (A)-hoz hasonló címkék jelzik.

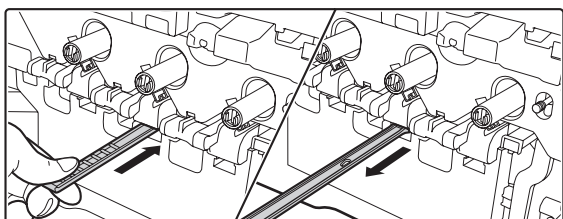

- (2) Tolja be teljesen a nyílásba a tisztító eszközt, majd húzza kifelé.

Addig húzza kifelé a tisztítóeszközt, amíg nem érzi, hogy a hegye elhagyta a lézer egység tisztítandó felületét.

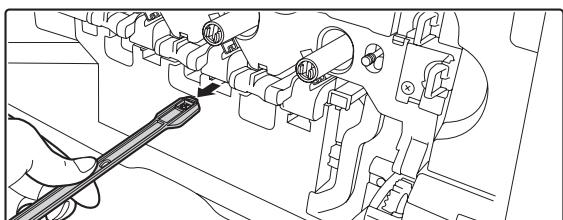

- (3) Ismételje meg a (2) lépést kétszer-háromszor, majd vegye ki a tisztító eszközt.

8

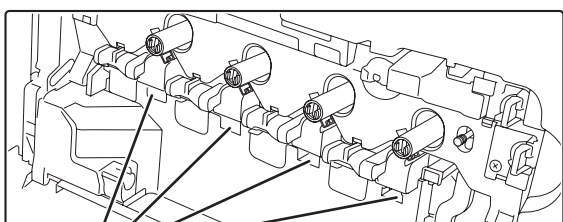

Tisztítandó nyílások

Ismételje a 7. lépést, amíg minden nyílást meg nem tisztított a lézer egységben (4 nyílás).

Összesen 4 nyílást kell megtisztítani a lézer egységben, beleértve a 7. lépésben tisztított nyílást is. Tisztítsa meg az összes nyílást.

9

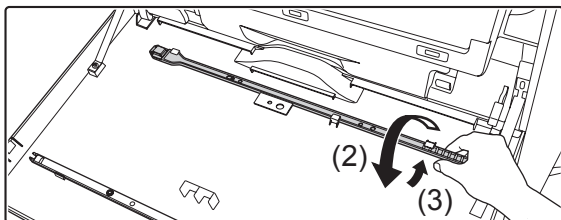
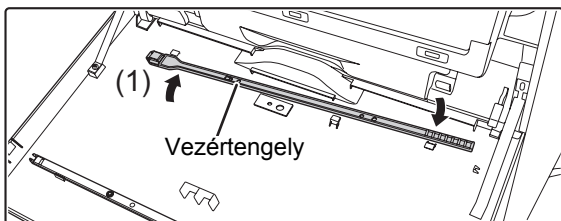

Tegye vissza a tisztító eszközt.

- (1) Miután a vezértengelyre helyezte, forgassa el a tisztító eszközt, és akassza be a szélét (azt az oldalt, ahol a tisztítófej van) a tartófülbe a bal oldalon.
- (2) Tegye a tisztító eszköz jobb oldalát a belső oldalra a tartófülön átemelve.
- (3) Akassza be a tisztító eszközt a tartófülbe.

10

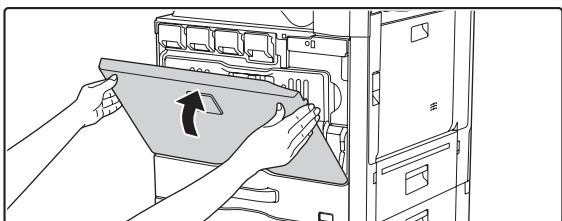

Zárja vissza az előlapot.

FESTÉKKAZETTÁK CSERÉJE

Ha megjelenik a "Cserélje ki a festékkazettát." üzenet, feltétlenül cseréljen festékkazettát.

Másolási módban

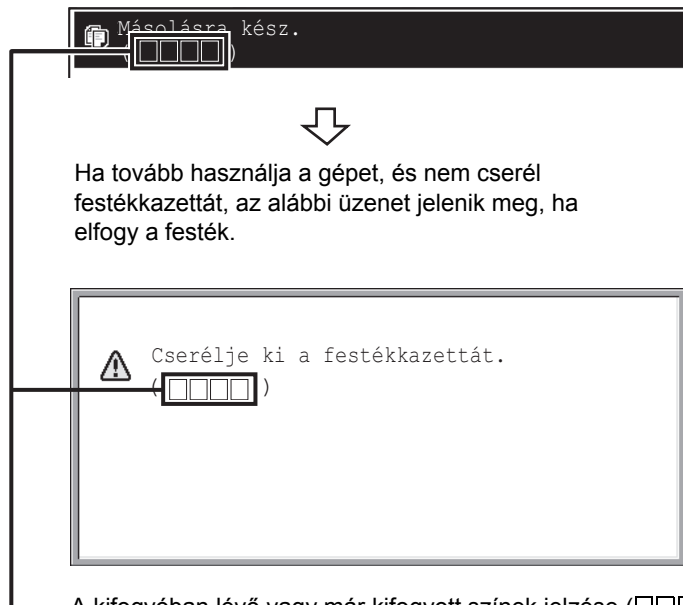

A kifogyóban lévő vagy már kifogyott színek jelzése (□□□□).

[Y]: Sárga festék, [M]: Magenta festék, [C]: Kékeszöld festék, [Bk]: Fekete festék
Cserélje ki a jelzett színek festékkazettáját.



- Ha bármelyik festékszín kifogyott (beleértve a fekete festéket is), nem lehet színesben nyomtatni. Ha az Y, M vagy C festék kifogyott, de Bk festék még maradt, a fekete-fehér nyomtatás továbbra is lehetséges.
- Fontos, hogy mind a 4 festékkazetta be legyen téve (Y/M/C/Bk).

1

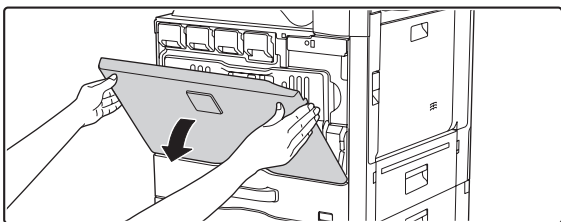

Nyissa ki az elülső ajtót.

Színes festékkazetták helye

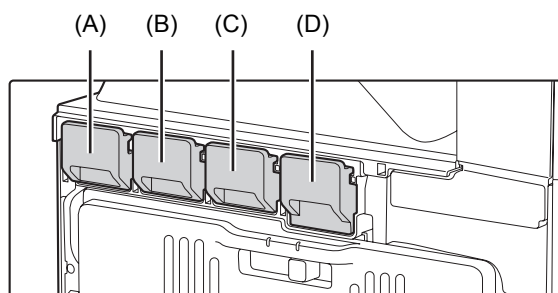

(A): Sárga (B): Magenta
(C): Kékeszöld (D): Fekete

2

Példa: A sárga festékkazetta cseréje

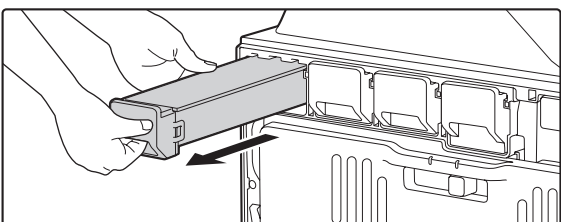

Húzza a festékkazettát maga felé.

Finoman húzza a festékkazettát vízszintes irányban maga felé. Ha a kazettát hirtelen mozdulattal húzza ki, a festék kiömölhet.

Fogja a festékkazettát mindkét kezével, ahogy az ábra mutatja, és húzza ki a gépből.

3

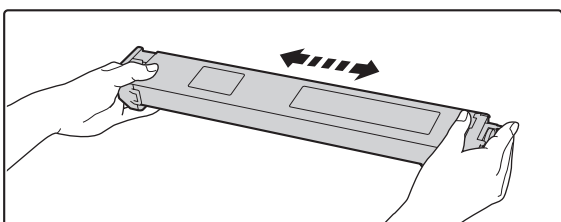

Vegye ki az új festékkazettát a csomagolásából, és rázza meg öt-hatszor az ábrán látható módon.

4

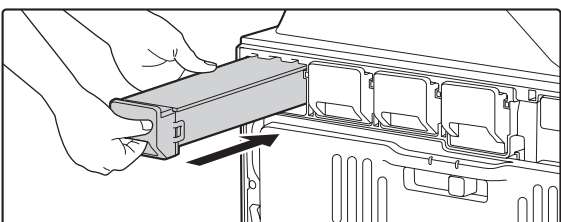

Tegye be az új festékkazettát vízszintesen.



Nem szabad eltérő színű festékkazettát betenni. Fontos, hogy azonos színű festékkazettát tegyen be.

5

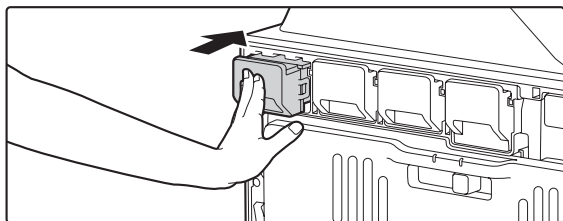

Tolja be a kazettát, amíg biztonságosan a helyére nem rögzül.

Tolja a kazettát be határozottan a gépbe, amíg a helyére nem kattann.

6

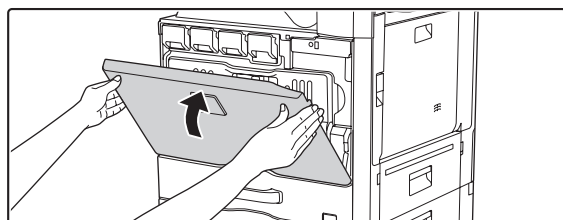

Zárja vissza az elülső ajtót.

A festékkazetta cseréje után a gép automatikusan képbeállítási módba lép.

Figyelem

- Ne dobja tűzbe a festékkazettát. A festék szétrepülhet, és égési sérüléseket okozhat.
- Tárolja a festékkazettákat kisgyermekektől elzárva. Ha a festékkazettákat állítva tárolja, előfordulhat, hogy a festék megkeményedik és használhatatlan lesz. A festékkazettákat mindig oldalra fektetve, a felső részükkel felfelé tárolja.
- Ha a SHARP által ajánlottól eltérő festékkazettát használ, elképzelhető, hogy a gép nem éri el a teljes minőséget és teljesítményt, illetve a gép is rongálódhat. Ellenőrizze, hogy a SHARP által ajánlott festékkazettát használ-e.



- Tartsa a használt festékkazettát egy műanyag tasakban (ne dobja el). A használt festékkazettákat a szerviztechnikus gyűjti össze.
- A még felhasználható festék hozzávetőleges mennyiségének megtekintéséhez nyomtatás vagy üresjárat közben tartsa lenyomva a [MÁSOLÁS] gombot. A még felhasználható festék százalékos értéke a kijelzőn látható, amíg a gombot nyomva tartja. Ha a százalékos érték "25-0%" közé csökken, szerezzen be új festékkazettát, és tartsa készenlétben a cseréhez.
- A használati feltételektől függően előfordulhat, hogy a színek kifakulnak, vagy a kép elmosódik.

A HASZNÁLTFESTÉK TARTÁLY CSERÉJE

A használfesték tartály a nyomtatás közben keletkező felesleges festéket gyűjti. Ha a használfesték tartály megtelik, megjelenik a "Cserélje ki a használfesték tartályt." üzenet. A használfesték tartály cseréjéhez kövesse az alábbi műveletsort.

1

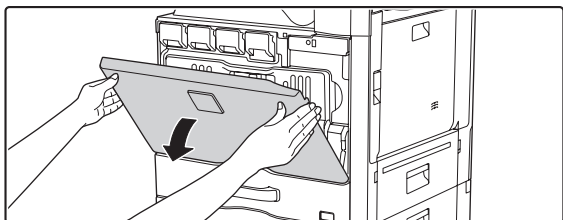

Nyissa le az előlapot.

2

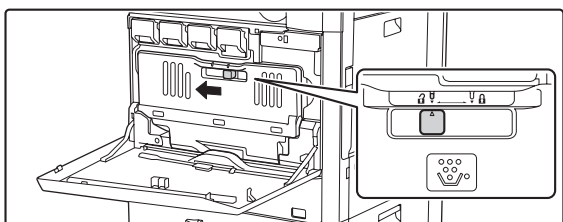

Oldja ki használfesték tartályt.

Tolja a használfesték tartály zárját a kioldási helyzetbe.

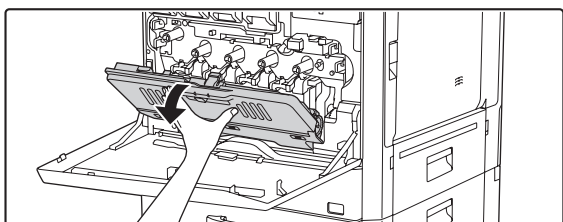

Oldja ki a használfesték tartály zárját, és engedje az ábra szerinti módon előrebillenni, ameddig lehet.

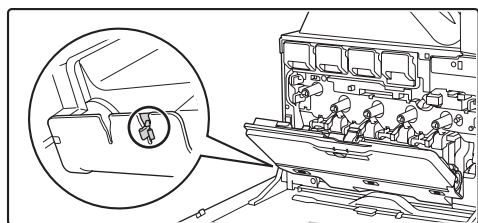

Tartsa meg a még nem használt tisztítófejet. Az új használfesték tartály bal oldalán tárolja.

3

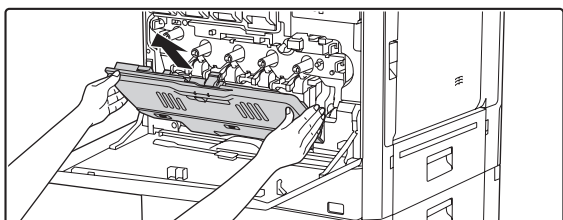

Vegye ki a használfesték tartályt.

Tartsa a dobozt mindkét kezével, és lassan emelje meg. Ha a használfesték tartály túlságosan előrebillen, nem lehet kivenni. (Körülbelül 30 fokos szögben vegye ki a tartályt.)

4

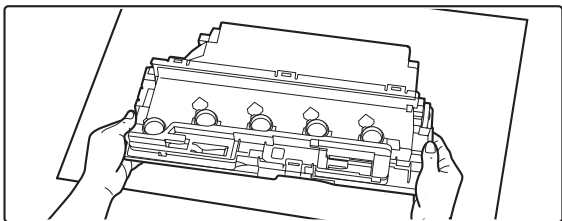

Tegye a tartályt vízszintes felületre.

Mielőtt a tartályt leteszi, tegyen újságpapírt a felületre.



- Ne tartsa a nyílásokat lefelé, mert a festék kifolyik.
- Ne dobja el a használtfesték tartályt. Tárolja egy műanyag zsákban. A megfelelő kezelés érdekében a karbantartó összegyűjti őket.

5

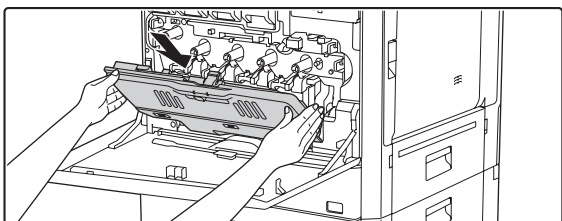

Tegye be az új használtfesték tartályt.

Fentről ferdén helyezze be a tartályt. (Ellenkező irányban, mint ahogy kivette.)

6

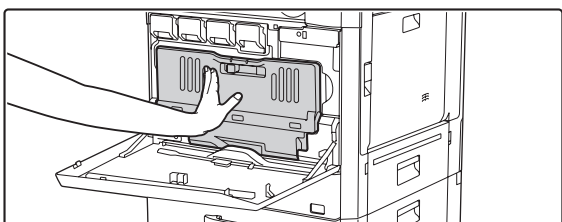

Nyomja be a használtfesték tartályt a gépbe.

Nyomja be a tartályt, amíg a helyére nem kattán.

7

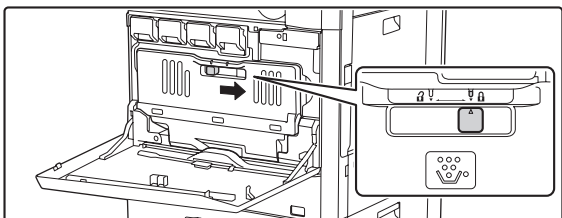

Zárja vissza a használtfesték tartályt.

Tolja a használtfesték tartály zárját a zárási helyzetbe.

8

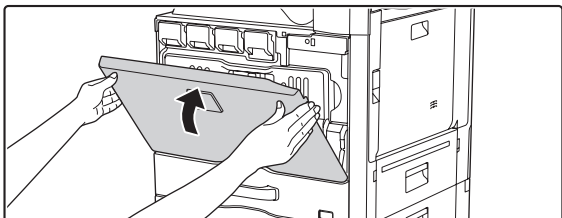

Zárja vissza az előlapot.

⚠ Vigyázat!

- Ne dobja a használtfesték tartályt tűzbe. A festék szétrepülhet, és égési sérüléseket okozhat.
- A használtfesték tartályt kisgyermekektől elzárva kell tárolni.



A használtfesték tartály cseréjekor figyeljen arra, hogy beszennyezheti vele a ruháját vagy közvetlen környezetét.

A BÉLYEGZŐTARTÓ CSERÉJE

Ha az automata dokumentumadagolóra bélyegző egységet szerelt fel, és a bélyegző (AR-SU1) halvány, cserélje ki a bélyegzőtartót (AR-SV1).

Kellékek

Bélyegzőtartó (2 egy csomagban) AR-SV1

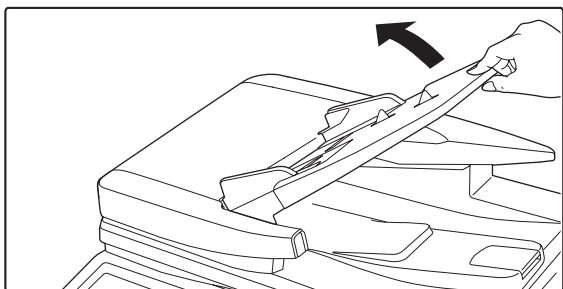
1

Nyissa fel az automata dokumentumadagolót.

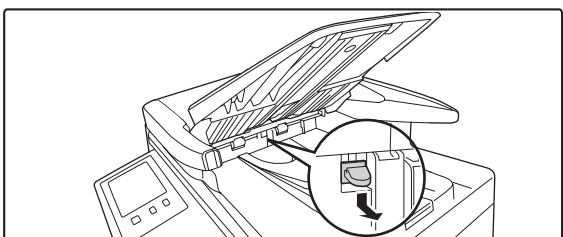
2

Lefelé nyomva vegye ki a bélyegző kazettát.

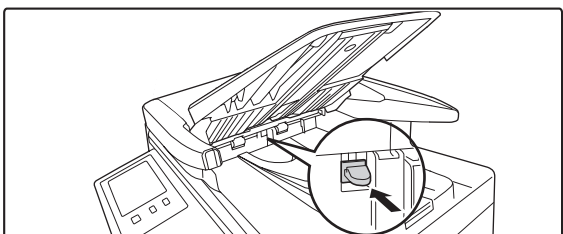
3

Tegyen be egy új bélyegző kazettát.

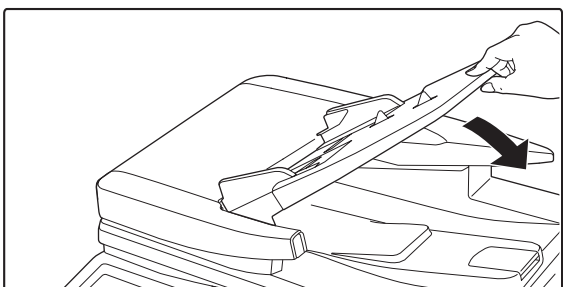







4



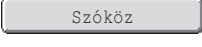

Zárja le az automata dokumentumadagolót.

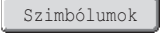
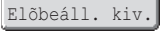

SZÖVEG BEÍRÁSA

Ez a rész a szövegbeviteli képernyőt ismerteti.

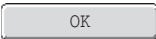
AZ ALAPGOMBOK FUNKCIÓI

Gomb	Leírás
	Ez a gomb váltja át a szöveg beviteli képernyőt kisbetűs képernyőről nagybetűsre. A nagybetűs képernyő lesz látható, amíg a [Caps] gombot újra meg nem nyomja, hogy ne világítson. A [Caps] gomb akkor hasznos, amikor mindent nagybetűvel szeretne írni. (Ez a gomb országtól vagy régiótól függően változik.)
	Ez a gomb átmenetileg átváltja a szövegbeviteli képernyő gombjait nagybetűsre, amikor kisbetűk láthatók, illetve kisbetűre, amikor nagybetűk jelennek meg a képernyőn. Egy betű beviteléhez nyomjon meg egy betűgombot a [Shift] gomb megnyomása után. A betű beírása után a [Shift] gomb nem világít tovább, és megjelenik az eredeti szövegbeviteli képernyő. A [Shift] hasznos, amikor csak egy nagybetűt vagy kisbetűt kell beírnia, vagy ha a számgombokhoz rendelt szimbólumokat kell beírnia. A [Shift] gomb kiválasztását a [Shift] gomb ismételt megnyomásával törölheti. A [Shift] gomb nem világít tovább. (Ez a gomb országtól vagy régiótól függően változik.)
	Nyomja meg ezt a gombot egy sortörés beiktatásához, amikor egy e-mail üzenet szövegtörzsét írja. (Ez a gomb országtól vagy régiótól függően változik.)
	Nyomja meg ezt a gombot a kurzortól balra lévő karakterek egyenkénti törléséhez.
	Nyomja meg ezt a gombot, hogy átmenetileg átváltsa a karakter beviteli mód billentyűzet elrendezését egy másik nyelvre. Válassza ki a használni kívánt billentyű elrendezést.
	Nyomja meg ezt a gombot a szóköz beírásához.
	Ez a gomb átmenetileg átváltja a beviteli képernyőt az ékezetes betűk és szimbólumok beviteli képernyőjére. Egy betű beviteléhez nyomjon meg egy betűgombot az [AltGr] gomb megnyomása után. A betű beírása után az [AltGr] gomb nem világít tovább, és megjelenik az eredeti szövegbeviteli képernyő. Az [AltGr] gomb kiválasztását az [AltGr] gomb ismételt megnyomásával törölheti. Az [AltGr] gomb ekkor nem világít tovább.
	Ezekkel a gombokkal mozgatható a kurzor balra és jobbra.
	Ezek a gombok mozgatják a kurzort az aktuális vonal fölötti vagy alatti vonalhoz egy e-mail üzenet szövegtörzsének beírásakor.
	Nyomja meg ezt a gombot a karakter beviteli mód kiválasztásához.
	Nyomja meg ezt a gombot a szimbólum beviteli mód kiválasztásához. A szimbólum mód használható a szimbólumok és ékezetes betűk bevitelére.
	Ezzel tölthető be az e-mailhez korábban tárolt tárgy vagy egyéb előre megadott szöveg.

Gomb	Leírás
	Magyarázatot jelenít meg az egyes gombokhoz.
	Ezzel adhatja meg az előre tárolt karaktersorokat, például ".com". A szöveges karakterláncok a rendszerbeállításokban tárolódnak. ☛ 6. RENDSZERBEÁLLÍTÁSOK "Lágy billentyűzetsablon beállítás" (6-66. oldal)
	Nyomja meg ezt a gombot, hogy szöveg beírása nélkül visszatérjen az előző beállítási képernyőhöz.
	Nyomja meg ezt a gombot az aktuálisan látható szöveg beviteléhez, és az előző beállítási képernyőhöz való visszatéréshez.
	Megjeleníti a megadott karaktereknek megfelelő keresési eredményt.

-  • Lehetséges, hogy néhány gomb a fent leírtak közül nem jelenik meg bizonyos gomb elrendezésekben, illetve bizonyos országok vagy régiók billentyűzetén.
- "◀" a szövegbeviteli képernyőn az jelzi, hogy hány karaktert lehet beírni. Több mint "◀" karakter nem írható be.
 - Bizonyos angol ábécét mutató billentyűzeteken az [AltGr] képernyő addig látható, amíg az [AltGr] gombot meg nem nyomja a kijelölés megszüntetéséhez.
 - A  gomb csak bizonyos országokban és régiókban jelenik meg. A  gomb egy gyorsgomb a billentyűzet átváltásához a saját nyelv és az angol nyelv között.
 - A kiválasztható billentyű elrendezések a Rendszerbeállítások (Rendszergazda) menüben a "Kijelző nyelvének beállítása" funkciójában kiválasztott nyelvtől függően eltérő lehet.
 - A következő szimbólumok fájlnev vagy mappanév megadásakor nem használhatók.
\ ? / " ; : , < > ! * | & #
Egyes számítógépes környezetek nem teszik lehetővé a szóköz és az alábbi szimbólumok használatát. Például a hipervivatkozások nem működnek megfelelően, vagy értelmetlen karakterek jelenhetnek meg.
\$ % ' () + - . = @ [] ^ ` { } _ ~

2. FEJEZET

MÁSOLÓ

Ez a fejezet részletes leírást nyújt a másolási funkció használatának műveletsorairól.

A GÉP MÁSOLÓKÉNT TÖRTÉNŐ HASZNÁLATA ELŐTT

A MÁSOLÁSI MÓD ALAPKÉPERNYŐJE	2-3
MÁSOLÁSI MŰVELETSOR	2-6
EREDETIK	2-9
• AZ EREDETI MÉRET ELLENŐRZÉSE.....	2-9
PAPÍRTÁLCÁK	2-11

MÁSOLATOK KÉSZÍTÉSÉNEK ALAPVETŐ MŰVELETSORA

MÁSOLATOK KÉSZÍTÉSE	2-12
• AZ AUTOMATA DOKUMENTUMADAGOLÓ HASZNÁLATA MÁSOLÁSNÁL.....	2-12
• MÁSOLATOK KÉSZÍTÉSE A DOKUMENTUMŰVEG HASZNÁLATÁVAL... ..	2-14
AUTOMATIKUS KÉTOLDALAS MÁSOLÁS	2-16
• AZ AUTOMATA DOKUMENTUMADAGOLÓ HASZNÁLATA KÉTOLDALAS MÁSOLATOK KÉSZÍTÉSÉNÉL.....	2-16
• AUTOMATIKUS KÉTOLDALAS MÁSOLÁS A DOKUMENTUMŰVEG HASZNÁLATÁVAL... ..	2-18
MÁSOLÁSI SZÍN MÓDOK	2-21
A MEGVILÁGÍTÁS ÉS AZ EREDETI KÉPTÍPUSÁNAK MÓDOSÍTÁSA	2-23
• A MEGVILÁGÍTÁS ÉS AZ EREDETI TÍPUS AUTOMATIKUS BEÁLLÍTÁSA.....	2-23
• AZ EREDETI TÍPUSÁNAK KIVÁLASZTÁSA ÉS A MEGVILÁGÍTÁS KÉZI BEÁLLÍTÁSA... ..	2-23
KICSINYÍTÉS/NAGYÍTÁS/ZOOM	2-25
• AUTOMATIKUS ARÁNYVÁLASZTÁS (Auto kép).....	2-25
• AZ ARÁNY KÉZI BEÁLLÍTÁSA (Rögzített méretarányok/zoom).....	2-26
• A HOSSZÚSÁG ÉS SZÉLESSÉG EGYMÁSTÓL FÜGGETLEN NÖVELÉSE/CSÖKKENTÉSE (XY zoom)	2-28
EREDETI MÉRETEK	2-29
• AZ EREDETI MÉRET MEGHATÁROZÁSA... ..	2-29
• A GYAKRAN HASZNÁLT EREDETI MÉRETEK TÁROLÁSA.....	2-30

KIMENET	2-33
• KIMENETI MÓDOK.....	2-35
MÁSOLATOK KÉSZÍTÉSE AZ OLDALSÓ TÁLCA HASZNÁLATÁVAL	2-38

EXTRA FUNKCIÓK

EXTRA FUNKCIÓK	2-41
MARGÓK HOZZÁADÁSA (Margóeltolás)	2-44
ÁRNYÉKOK TÖRLÉSE A SZÉLEKEN (Törlés)	2-46
FÜZÖTT DOKUMENTUM MINDKÉT ELÜLSŐ OLDALÁNAK MÁSOLÁSA (Könyv kétoldalas másolása)	2-48
MÁSOLATOK KÉSZÍTÉSE BROSÚRA FORMÁTUMBAN (Brosúra másolás)	2-50
NAGYSZÁMÚ EREDETI MÁSOLÁSA EGYSZERRE (Egyesítés)	2-53
KÉT GÉP HASZNÁLATA NAGYSZÁMÚ MÁSOLAT KÉSZÍTÉSÉHEZ (Tandem másolás)	2-56
ELTÉRŐ PAPÍRTÍPUS HASZNÁLATA BORÍTÓKÉNT (Fedlap/közlap)	2-59
• BORÍTÓK BEILLESZTÉSE MÁSOLATOKBA (Borító beállítások).....	2-60
• KÖZLAPOK BEILLESZTÉSE MÁSOLATOKBA (Közlap beállítások).....	2-63
• BORÍTÓ/KÖZLAP BEÁLLÍTÁSOK MÓDOSÍTÁSA (Oldalelrendezés).....	2-67
KÖZLAPOK HOZZÁADÁSA VETÍTŐFÓLIÁRA TÖRTÉNŐ MÁSOLÁS ESETÉN (Fólia beillesztése)	2-70
TÖBB EREDETI MÁSOLÁSA EGY LAPRA (Tördelés)	2-72
BROSÚRA MÁSOLÁSA (Könyvmásolás)	2-74
FELIRAT MÁSOLÁSA TABULÁLT (INDEXFÜLES) PAPÍRRA (Jegyzetömb másolása)	2-78
• AZ EREDETIK ÉS A TABULÁLT PAPÍR KAPCSOLATA.....	2-78

KÁRTYA MINDKÉT OLDALÁNAK EGY LAPRA TÖRTÉNŐ MÁSOLÁSA (Kártyakép)	2-81
DÁTUM ÉS BÉLYEGZŐ NYOMTATÁSA A MÁSOLATOKRA (Bélyegző)	2-84
• A BÉLYEGZŐ HASZNÁLATÁNAK ALAPVETŐ MŰVELETSORA	2-85
• A DÁTUM HOZZÁADÁSA A MÁSOLATOKHOZ (Dátum)	2-88
• MÁSOLATOK BÉLYEGZÉSE (Bélyegző)	2-90
• OLDALSZÁM NYOMTATÁSA MÁSOLATOKRA (Oldalszámozás)	2-92
• SZÖVEG NYOMTATÁSA MÁSOLATOKRA (Szöveg)	2-96
• A BÉLYEG ELRENDEZÉSÉNEK MEGTEKINTÉSE (Elrendezés)	2-100
• VÍZJEL HOZZÁADÁSA A MÁSOLATHOZ (Vízjel)	2-102
A [Kép szerk.] GOMB	2-104
• FOTÓ ISMÉTLÉSE A MÁSOLATON (Több fénykép)	2-105
• NAGYMÉRETŰ POSZTER LÉTREHOZÁSA (Többoldalas nagyítás)	2-107
• KÉP MEGFORDÍTÁSA (Tükörkép)	2-110
• A3 (11" x 17") MÉRETŰ EREDETI MÁSOLÁSA A SZÉLEK LEVÁGÁSA NÉLKÜL (A3 (11" x 17") margó nélkül)	2-111
• MÁSOLÁS A PAPÍR KÖZEPÉRE (Középre helyezés)	2-113
• FEHÉR ÉS FEKETE MEGFORDÍTÁSA EGY MÁSOLATBAN (B/W (F/F) Fordítás) . . .	2-115
[Szín Beállítások] GOMB	2-117
• PIROS/ZÖLD/KÉK BEÁLLÍTÁS A MÁSOLATOKON (RGB beállítás)	2-118
• A KÉP ÉLESSÉGÉNEK BEÁLLÍTÁSA (Élesség)	2-119
• HALVÁNY SZÍNEK KIFEHÉRÍTÉSE A MÁSOLATOKON (Háttér elnyomása)	2-120
• SZÍNBEÁLLÍTÁS (Színkiegyenlítés)	2-122
• A MÁSOLAT VILÁGOSSÁGÁNAK BEÁLLÍTÁSA (Világosság)	2-124
• A MÁSOLAT INTENZITÁSÁNAK BEÁLLÍTÁSA (Intenzitás)	2-125
MÁSOLATOK ELLENŐRZÉSE NYOMTATÁS ELŐTT (Próbanyomat)	2-126
A BEOLVASOTT EREDETI LAPOK SZÁMÁNAK ELLENŐRZÉSE MÁSOLÁS ELŐTT (Eredeti számláló)	2-129
KÜLÖNBÖZŐ MÉRETŰ EREDETIK MÁSOLÁSA (Vegyes eredeti)	2-131
VÉKONY EREDETIK MÁSOLÁSA (Lassú beolvasás)	2-134

KÉNYELMI MÁSOLÁSI FUNKCIÓK

MÁSOLÁSI FOLYAMAT MEGSZAKÍTÁSA (Másolás megszakítása)	2-136
MÁSOLAT ELŐNÉZETI KÉPÉNEK ELLENŐRZÉSE (Előnézet)	2-138
• ELŐNÉZETI KÉPERNYŐ	2-140
A FELADATÁLLAPOT KÉPERNYŐ	2-141
• A FELADATSOR KIJELEZŐ ÉS A KÉSZ FELADATOK KÉPERNYŐ	2-142
• SORBAN VÁRAKOZÓ FELADAT TÖRLÉSE	2-144
• PRIORITÁS BIZTOSÍTÁSA A SORBAN VÁRAKOZÓ FELADATNAK	2-145
• A SORBAN VÁRAKOZÓ MÁSOLÁSI FELADAT ADATAINAK MEGTEKINTÉSE . . .	2-146
MÁSOLÁSI MŰVELETEK TÁROLÁSA (Munkaprogramok)	2-147
• MUNKAPROGRAM TÁROLÁSA (SZERKESZTÉSE/TÖRLÉSE)	2-148
FÜGGELÉK	2-150

A GÉP MÁSOLÓKÉNT TÖRTÉNŐ HASZNÁLATA ELŐTT

Ez a rész a készülék fénymásolóként történő használata előtti tudnivalókat ismerteti.

A MÁSOLÁSI MÓD ALAPKÉPERNYŐJE

A másolási mód alapképernyőjének megnyitásához nyomja meg a [MÁSOLÁS] gombot.

Az alapképernyő jeleníti meg a másoláshoz szükséges üzeneteket és gombokat, valamint a kiválasztott beállításokat.

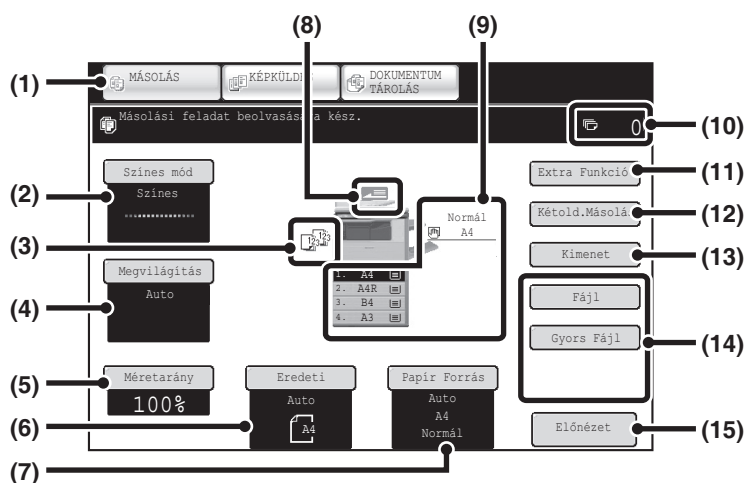

(1) Módválasztó gombok

Ezekkel a gombokkal válthat a másolási, képküldési és dokumentumtárolási üzemmódok között.

Ha át kíván váltani másolási módba, nyomja meg a [MÁSOLÁS] gombot.

(2) [Színes mód] gomb

Nyomja meg ezt a gombot a szín mód megváltoztatásához.

☞ [MÁSOLÁSI SZÍN MÓDOK](#) (2-21. oldal)

(3) Kimeneti kijelző

Amikor egy vagy több kimeneti funkció, mint például rendezés, csoportosítás, tűzött rendezés vagy gerinctűzés van kiválasztva, ez mutatja a kiválasztott funkciók ikonjait.

☞ [KIMENET](#) (2-33. oldal)

(4) [Megvilágítás] gomb

Ez mutatja az aktuális másolási megvilágítást és az eredeti típusának beállítását. Nyomja meg ezt a gombot az aktuális másolási megvilágítás vagy az eredeti típus beállításainak módosításához.

☞ [A MEGVILÁGÍTÁS ÉS AZ EREDETI KÉPTÍPUSÁNAK MÓDOSÍTÁSA](#) (2-23. oldal)

(5) [Méretarány] gomb

Ez mutatja az aktuális méretarányt. Nyomja meg ezt a gombot a méretarány megváltoztatásához.

☞ [KICSINYÍTÉS/NAGYÍTÁS/ZOOM](#) (2-25. oldal)

(6) [Eredeti] gomb

Nyomja meg ezt a gombot az eredeti méret manuális megadásához.

Az eredeti behelyezése után az eredeti érzékelt mérete megjelenik a képernyőn. Ha az eredeti méretet manuálisan állítja be, a beállított méret jelenik meg.

☞ [EREDETI MÉRETEK](#) (2-29. oldal)

(7) [Papír Forrás] gomb

Nyomja meg ezt a gombot, hogy megváltoztassa a használatban lévő papírt (tálcát). Megjelenik a tálca, a papírméret és a papírtípus beállítása. Ha a papírméret kijelzőn megérinti az 1-4. tálcát, ugyanezt a képernyőt nyitja meg.

☞ [PAPÍRTÁLCÁK](#) (2-11. oldal)

(8) Eredeti adagolás kijelző

Ez jelenik meg, amikor egy eredetit helyez az automata dokumentumadagolóba.

(9) Papírforrás kijelző

Ez mutatja az egyes tálcákba helyezett papír méretét. Az oldalsó papírtálca esetén a papírtípus a papírméret fölött látható.

A kiválasztott tálca ki van jelölve.

Az egyes tálcákban található becsült papírmennyiséget az  jelöli. Ha megérinti az 1-4. tálcát, ugyanazt a képernyőt nyitja meg, mint a [Papír forrás] gomb megérintésével.

 [PAPÍRTÁLCÁK](#) (2-11. oldal)

(10) Példányszám kijelző

Ez mutatja a beállított példányok számát.

(11) [Extra Funkció] gomb

Nyomja meg ezt a gombot az extra funkciók, mint például a Margóeltolás, Szél törlése és a Kétoldalas másolás kiválasztásához.

 [EXTRA FUNKCIÓK](#) (2-41. oldal)

(12) [Kétold.Másolás] gomb

Nyomja meg ezt a gombot a kétoldalas másolás funkció kiválasztásához.

 [AUTOMATIKUS KÉTOLDALAS MÁSOLÁS](#) (2-16. oldal)

(13) [Kimenet] gomb

Nyomja meg egy kimeneti funkció, mint például rendezés, csoportosítás, eltolás, tűzött rendezés, gerinctűzés, lyukasztás vagy hajtás kiválasztásához.

 [KIMENET](#) (2-33. oldal)

(14) Módosított gombok

Ez itt látható gombok a kívánt beállítás vagy funkció megjelenítésére állíthatók be. Gyári alapértelmezett beállításként a következő gombok jelennek meg:

 [A megjelenített gombok módosítása](#) (2-5. oldal)

[Fájl] gomb, [Gyors fájl] gomb

A dokumentumtárolási mód Fájl vagy Gyors fájl funkciójának használatához nyomja meg az egyik gombot. Ezek ugyanazok a [Fájl] és [Gyors fájl] gombok, mint amik az [Extra funkciók] gomb megnyomása után jelennek meg. A dokumentumtárolás funkcióról bővebben a "5. DOKUMENTUMTÁROLÁS" fejezetben olvashat.

A merevlemez-meghajtó szükséges.

(15) [Előnézet] gomb

Nyomja meg az előnézeti kép érintőpanelen történő megjelenítéséhez a példány nyomtatása előtt.

 [MÁSOLAT ELŐNÉZETI KÉPÉNEK ELLENŐRZÉSE \(Előnézet\)](#) (2-138. oldal)



Az ebben a részben ismertetett képernyő akkor látható, ha a kiegészítő tálca, jobb tálca, a finisher és a lyukasztó modul fel van szerelve. A kép a telepített berendezéseknek megfelelően változik.

A tálca a papíradagolás során

Ne húzza ki a tálcát, amíg papírt adagol belőle. Ez papírelakadást okozhat.

A papíradagolásra használt tálca azonosítása

- (1) A papír adagolása közben az érintőpanel képernyőjén lévő rendszersáv feladatállapot-jelzőjén látható a papíradagolásra használt tálca száma.
- (2) A papíradagolásra használt tálca az érintőpanel alapképernyőjének papírméret kijelzőjén is megjelenik, zöld színben.

Alapképernyő

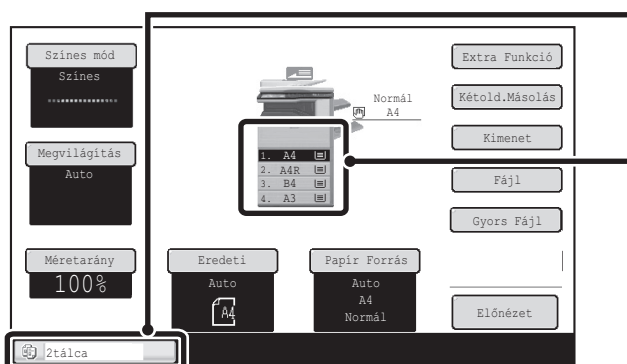
**(1) Feladatállapot-jelző a rendszersávon**

A papíradagolásra használt tálca száma látható rajta.

(2) Papírméret kijelző

A papíradagolásra használt tálca zöld színben látható rajta.

A megjelenített gombok módosítása

Az alapképernyőn az extra funkciókhoz tartozó és más gombok is megjeleníthetők. Ha a gyakran használt funkciókat hozzárendeli ezekhez a gombokhoz, a funkciók egy gombnyomással elérhetőek lesznek. A gombokhoz társított funkciók a weboldalak "Bill. beállítás módosítása" elemével módosíthatók.

Ha a módosítható gombokhoz a "Törlés", "Margó Eltolás" és a "Tükörkép" funkciókat társította

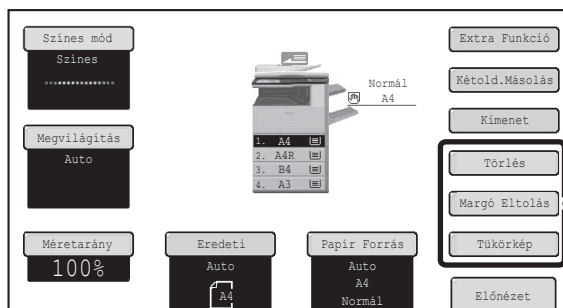

Ez a 3 gomb igény szerint változtatható



Rendszerbeállítások (Rendszergazda): Bill. beállítás módosítása

A regisztráció a weboldalak menü [Rendszerbeállítások] - [Kezelési beállítások] - "Bill. beállítás módosítása" pontjában végezhető.

A kiválasztott extra funkciók megtekintése

Egy vagy több extra funkció kiválasztása esetén az alapképernyőn megjelenik a  gomb.

A  gomb megnyomásával megjeleníthetők a kiválasztott extra funkciók. A képernyő bezárásához nyomja meg az [OK] gombot.

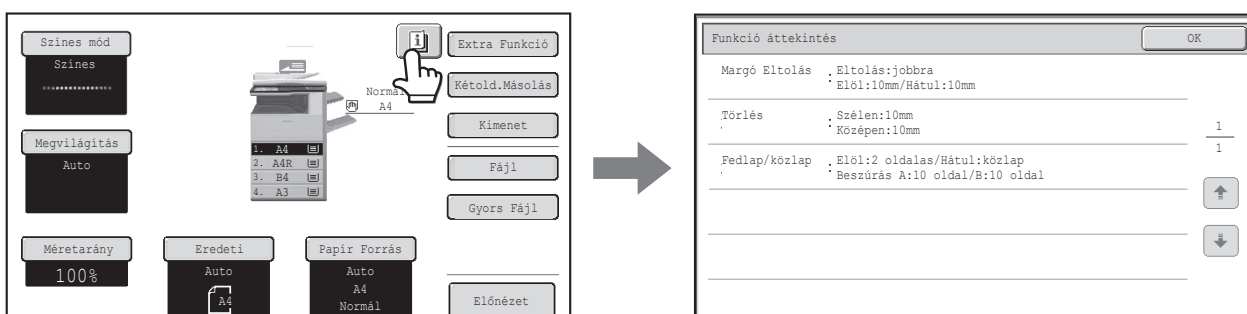

MÁSOLÁSI MŰVELETSOR

Ez a rész az alapvető másolási műveleteket ismerteti. Válassza ki az alábbi sorrendben a beállításokat annak érdekében, hogy a másolás zökkenőmentes legyen.

Ha többet szeretne tudni a beállítások kiválasztásának folyamatáról, olvassa el ebben a fejezetben az egyes beállításokra vonatkozó leírásokat.

Helyezze be az eredetit.

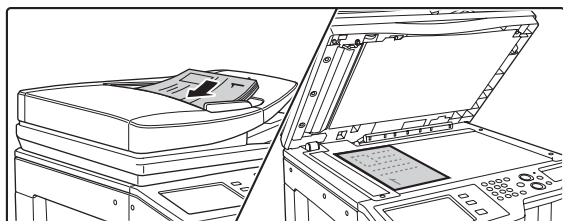

Helyezze be az eredetit az automata dokumentumadagoló lapadagoló tálcájába vagy a dokumentumüvegre.

* A használt másolási funkcióktól függően lehetnek olyan esetek is, amikor a funkciókat az eredeti behelyezése előtt kell kiválasztani.



Alapvető másolási beállítások

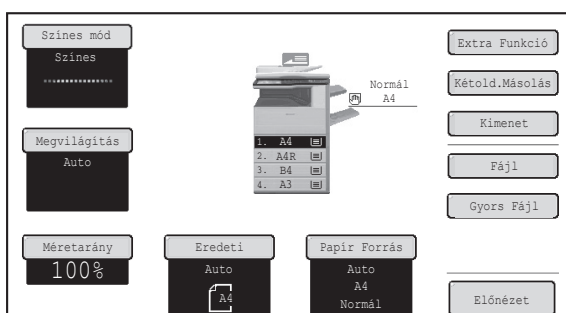

Válassza ki az alapvető másolási beállításokat.

A fő beállítások a következők:

- Megvilágítás és eredeti típus [MÁSOLÁSI SZÍN MÓDOK](#) (2-21. oldal)
- Méretarány [KICSINYÍTÉS/NAGYÍTÁS/ZOOM](#) (2-25. oldal)
- Eredeti méret [EREDETI MÉRETEK](#) (2-29. oldal)
- Papírbeállítások [PAPÍRTÁLCÁK](#) (2-11. oldal)



Duplex másolás beállítások



Válassza ki a szükséges beállításokat duplex másoláshoz és az eredeti kétoldalas beolvasásához.

- [AUTOMATIKUS KÉTOLDALAS MÁSOLÁS](#) (2-16. oldal)



Kimeneti beállítások

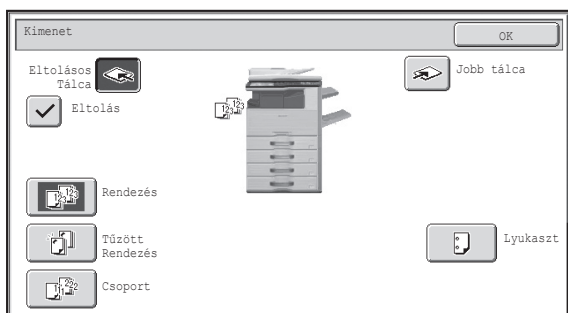

Válassza ki a másolási kimenet beállításait.

A fő beállítások a következők:

- Rendezés mód [Rendezés mód](#) (2-35. oldal)
- Csoportosítás mód [Csoportosítás](#) (2-35. oldal)
- Eltolás funkció [Eltolás funkció](#) (2-35. oldal)
- Brosúratűzés funkció [Tűzött rendezés funkció](#) (2-36. oldal)
- Lyukasztás funkció [Lyukasztás funkció](#) (2-37. oldal)



Extra funkciók beállításai



Válassza ki az extra funkciókat, mint például a "Margó Eltolás" és "Törlés".

[EXTRA FUNKCIÓK](#) (2-41. oldal)



Másolatok száma (példányszám) beállítás

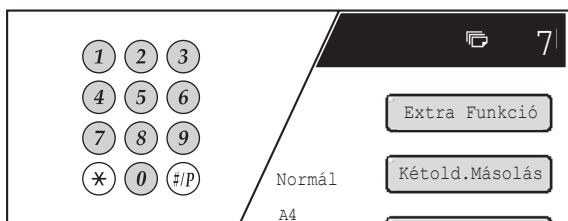

Állítsa be a másolatok (példányok) számát.





Másolás kezdése.

Az eredetiek beolvasásának és másolásának megkezdése.

Nyomja meg a [SZÍNES START] gombot vagy a [FEKETE-FEHÉR START] gombot.



- Amikor egy vagy több extra funkciót választott ki, a  gomb megjelenik az alapképernyőn. Nyomja meg a  gombot a kiválasztott extra funkciók megjelenítéséhez. Ez lehetővé teszi a kiválasztott extra funkciók és azok beállításainak megtekintését.
 [A kiválasztott extra funkciók megtekintése](#) (2-5. oldal)
- A másolási feladatok dokumentumtárolási funkcióval történő tárolásához válassza ki a másolási beállításokat, majd érintse meg a [Fájl] vagy a [Gyors fájl] gombot.



Az összes beállítás törléséhez nyomja meg a [MINDENT TÖRÖL] gombot ().

A [MINDENT TÖRÖL] gomb () megnyomása után az adott ponthoz tartozó összes beállítás törlődik, és Ön visszatér az alapképernyőre.

Az eredeti beolvasásának és másolásának leállításához nyomja meg a [Stop] gombot ().

A [STOP] gomb () megnyomása után egy üzenet jelenik meg, ami a feladat törlésének megerősítését kéri. Nyomja meg az [Igen] gombot az üzenetképernyőn.

EREDETIK

AZ EREDETI MÉRET ELLENŐRZÉSE

Ha az [Auto] felirat megjelenik az [Eredeti] gombon, a behelyezett eredeti méretét a gép automatikusan felismeri. A gép az eredeti behelyezésekor automatikusan felismeri az eredeti méretet, és megjeleníti azt az alapképernyő [Eredeti] gombján.

Példa az alapképernyőre

A képernyőn az eredeti méret látható.

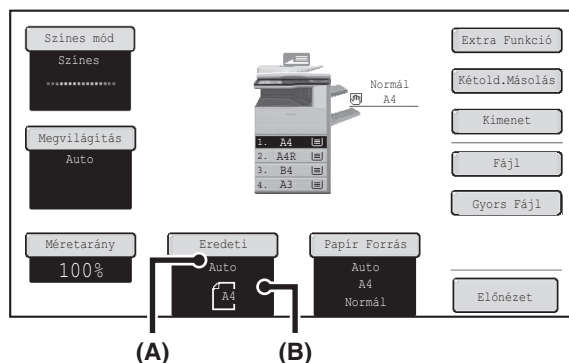

- (A) Az "Auto" felirat jelenik meg, amikor az automatikus eredeti észlelés funkció be van kapcsolva.
 (B) Az eredeti méret látható. Az eredeti tájolását ikon jelzi.

Standard méretek

A standard méretek a készülék által automatikusan észlelhető méretek. A standard méreteket az "Eredeti méret észlelés beállítása" funkcióban lehet megadni, a Rendszerbeállítások (Rendszergazda) módban. A gyári alapértelmezett beállítás "AB-1 (Inch-1)".

Az eredeti méret észlelés beállítások listája

Választások	Standard méretek (észlelt eredeti méretek)	
	Dokumentumüveg	Dokumentumadagoló tálca (automata dokumentumadagoló)
AB-1	A3, A4, A4R, A5, B4, B5, B5R	A3, A4, A4R, A5, B4, B5, B5R, 8-1/2" x 11", 8-1/2" x 14", 11" x 17"
AB-2	A3, A4, A4R, A5, B5, B5R, 216 mm x 330 mm x 13")	A3, A4, A4R, A5, B4, B5, B5R, 8-1/2" x 11", 11" x 17", 216 mm x 330 mm (8-1/2" x 13")
AB-3	A4, A4R, A5, B4, 8K, 16K, 16KR	A3, A4, A4R, A5, B4, 8K, 16K, 16KR, 8-1/2" x 11", 11" x 17", 216 mm x 330 mm (8-1/2" x 13")
AB-4	A3, A4, A4R, A5, B5, B5R, 216 mm x 340 mm (8-1/2" x 13-2/5")	A3, A4, A4R, A5, B4, B5, B5R, 8-1/2" x 11", 11" x 17", 216 mm x 340 mm (8-1/2" x 13-2/5")
AB-5	A3, A4, A4R, A5, B5, B5R, 216 mm x 343 mm (8-1/2" x 13-1/2")	A3, A4, A4R, A5, B4, B5, B5R, 8-1/2" x 11", 11" x 17", 216 mm x 343 mm (8-1/2" x 13-1/2")
Inch-1	11" x 17", 8-1/2" x 14", 8-1/2" x 11", 8-1/2" x 11"R, 5-1/2" x 8-1/2"	11" x 17", 8-1/2" x 14", 8-1/2" x 11", 8-1/2" x 11"R, 5-1/2" x 8-1/2", A4, A3
Inch-2	11" x 17", 8-1/2" x 13" (216 mm x 330 mm), x 11", 8-1/2" x 11"R, 5-1/2" x 8-1/2"	11" x 17", 8-1/2" x 13" (216 mm x 330 mm), 8-1/2" x 11", 8-1/2" x 11"R, 5-1/2" x 8-1/2", A4, A3
Inch-3	11" x 17", 8-1/2" x 13-2/5" (216 mm x 340 mm), 8-1/2" x 11", 8-1/2" x 11"R, 5-1/2" x 8-1/2"	11" x 17", 8-1/2" x 13-2/5" (216 mm x 340 mm), 8-1/2" x 11", 8-1/2" x 11"R, 5-1/2" x 8-1/2", A3, A4

- Amikor az automatikus eredeti észlelés funkció be van kapcsolva és az eredeti mérete nem standard (inch méret vagy speciális méret), a legközelebbi standard méret jelenik meg, vagy az eredeti méret nem jelenik meg. Ebben az esetben kézzel adja meg az eredeti helyes méretét.
[AZ EREDETI MÉRET MEGHATÁROZÁSA](#) (2-29. oldal)
- Ha nem standard méretű eredetit helyez a dokumentumüvegre, megkönnyítheti a méret érzékelését azzal, ha egy üres A4 (8-1/2" x 11"), B5 (5-1/2" x 8-1/2") vagy más standard méretű papírlapot helyez az eredetire.

Szabvány méretű eredeti behelyezése és tájolása

Helyezze az eredetiket a dokumentumadagoló tálcaba vagy a dokumentumüvegre úgy, hogy az eredeti teteje és alja az ábrán látható módon legyen tájolva. Ha nem megfelelően tájolja az eredetit, és kiválasztja például a tűzés funkciót, előfordulhat, hogy a tűzőkapcsok nem megfelelő helyre kerülnek. Az eredeti behelyezésre vonatkozó további információkhoz olvassa el az "EREDETIK" részt (1-35. oldal) az "1. A GÉP HASZNÁLATA ELŐTT" fejezetben.

[1. példa]

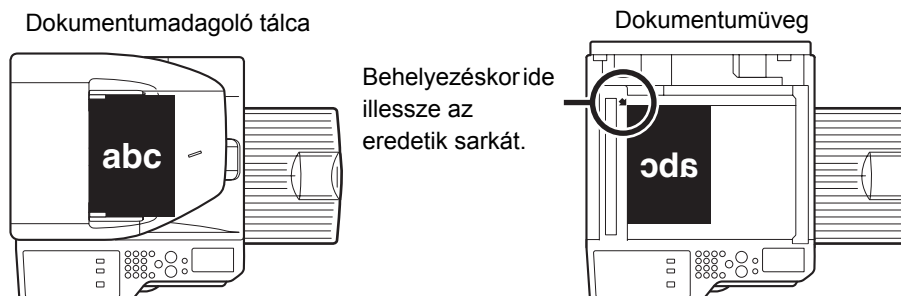

[2. példa]

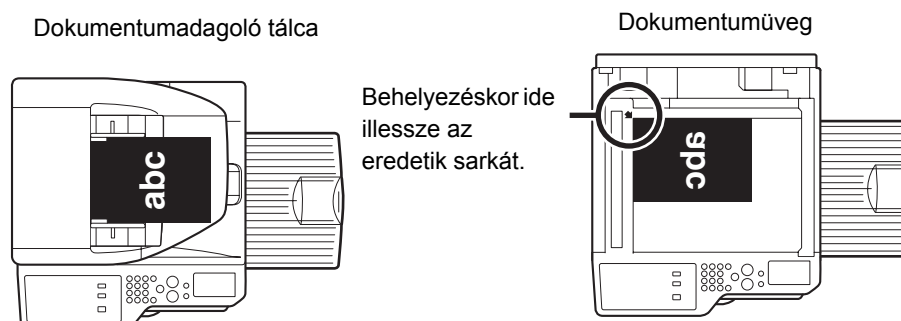

Másolási kép automatikus elforgatása (Elforgatásos másolás)

Ha az eredeti és a másolópapír tájolása különböző, az eredeti képét a készülék automatikusan elforgatja 90 fokkal annak érdekében, hogy illeszkedjen a papírhoz. (A kép elforgatásakor egy üzenet jelenik meg.)

[Példa]

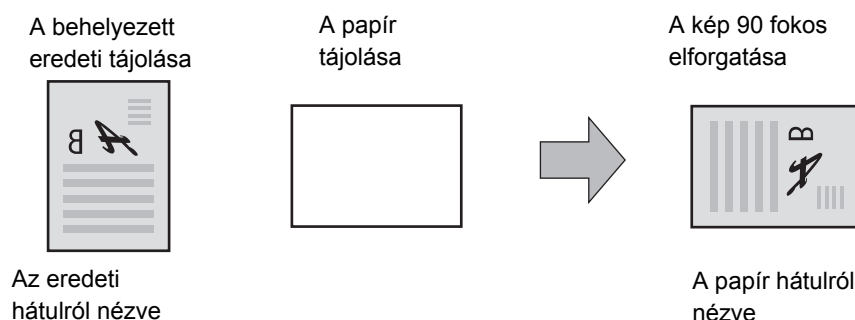

Ez a funkció automatikus papírválasztás módban és auto méret módban is használható. Az elforgatást le lehet tiltani az "Elforgatásos másolás beállításai" menüben, a Rendszerbeállítások (Rendszergazda) módban.

PAPÍRTÁLCÁK

A készüléket úgy állították be, hogy automatikusan kiválassza a behelyezett eredeti méretével megegyező méretű papírt tartalmazó tálcát (automatikus papírtálcaválasztás).

Ha a készülék nem a megfelelő papírméretet választotta, vagy módosítani kívánja a papírméretet, manuálisan is kiválaszthatja a papírtálcát.

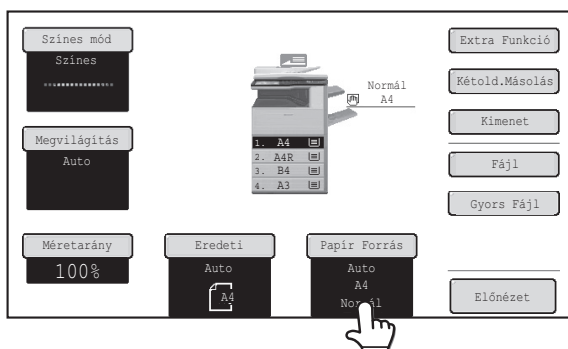

Nyomja meg a [Papír Forrás] gombot.

1



A papírtálcabeállítások a papírméret-kijelző (A) megnyomásával is megnyithatók.

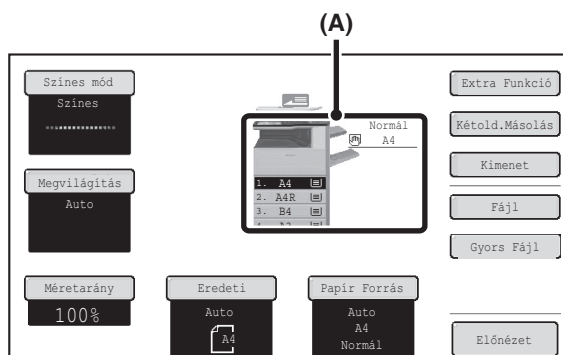

2

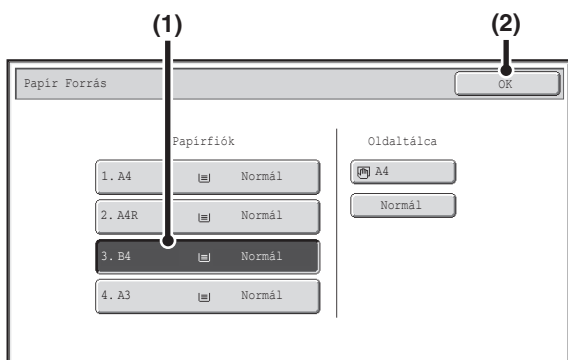

Válassza ki a használni kívánt tálcát.

(1) Érintse meg a kívánt tálcához tartozó gombot.

(2) Nyomja meg az [OK] gombot.

Visszatér az alapképernyőhöz, és a kiválasztott tálcá lesz kijelölve.



Ha a kiválasztott tálcából a másolási feladat során kifogy a papír, és van olyan másik tálcá, amely azonos méretű és típusú papírt tartalmaz, a gép automatikusan kiválasztja, és a másolási feladat folytatódik.



Ha a tálcá manuális kiválasztása után vissza kíván térni az automatikus papírtálcaválasztáshoz, nyomja meg a [MINDENT TÖRÖL] gombot (CA).



Rendszerbeállítások (Rendszergazda): Kezdőállapotú Beállítások (Papírfiók)

Ezzel a beállítással módosíthatja az alapértelmezés szerint kiválasztott tálcát.

MÁSOLATOK KÉSZÍTÉSÉNEK ALAPVETŐ MŰVELETSORA

Ez a rész bemutatja az egyszerű másolási eljárásokat, ideértve a méretarány kiválasztását és az egyéb másolási beállításokat.

MÁSOLATOK KÉSZÍTÉSE

AZ AUTOMATA DOKUMENTUMADAGOLÓ HASZNÁLATA MÁSOLÁSNÁL

Ez a rész bemutatja a másolást (Egyoldalas eredetik Egyoldalas másolata) az automata dokumentumadagoló segítségével.

1



Helyezze az eredetiket a másolandó felülettel felfelé a dokumentumadagoló tálcába, a széleket gondosan a lapvezetőkhez igazítva.

Helyezze be az eredetiket a dokumentumadagoló tálcába. A dokumentumadagoló tálcába több eredeti is helyezhető. Az eredetikeg magassága nem lehet magasabb, mint a tálcán lévő jelzővonal.

2

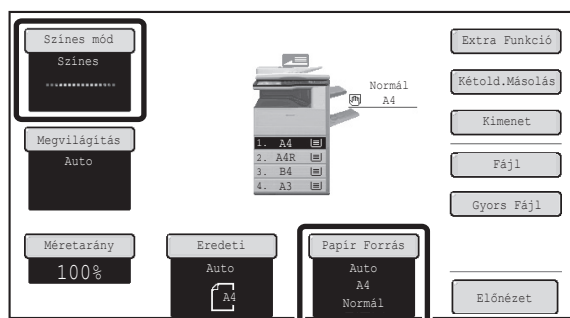

Ellenőrizze a használni kívánt papírt és a szín módot.

Győződjön meg róla, hogy a használni kívánt papír (tálca) és szín mód lett-e kiválasztva.

- A papír (tálca) módosításához nyomja meg a [Papír forrás] gombot.
 - ☞ [PAPÍRTÁLCÁK](#) (2-11. oldal)
- A szín mód megváltoztatásához nyomja meg a [Színes mód] gombot.
 - ☞ [MÁSOLÁSI SZÍN MÓDOK](#) (2-21. oldal)



A behelyezett eredeti méretétől függően előfordulhat, hogy annak méretével nem egyezik meg az automatikusan kiválasztott méret. Ebben az esetben Önnek kell megadnia a papírméretet.

3

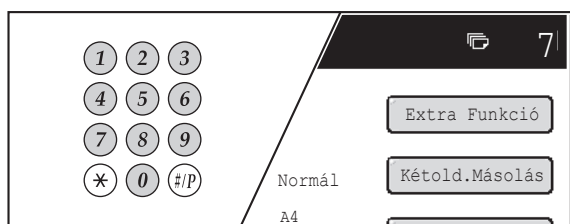

Adja meg a másolatok (példányok) számát a számgombokkal.



- Legfeljebb 999 másolat (példány) állítható be.
- Egy példány úgy is másolható, ha a másolatok beállított száma "0".



Ha rosszul lett megadva a másolatok száma...

Nyomja meg a [TÖRLÉS] gombot (Ⓢ), majd adja meg a helyes példányszámot.

4

Nyomja meg a [SZÍNES START] gombot vagy a [FEKETE-FEHÉR START] gombot.



A [FEKETE-FEHÉR START] gomb megnyomásakor a másolás akkor is fekete-fehérben történik, ha szín mód lett kiválasztva.



Az eredeti beolvasásának és másolásának leállítása...

Nyomja meg a [STOP] gombot (Ⓢ).

MÁSOLATOK KÉSZÍTÉSE A DOKUMENTUMÜVEG HASZNÁLATÁVAL

Ha Ön egy könyvről vagy egy olyan vastag eredetiről szeretne másolatot készíteni, ami nem olvasható az automata dokumentumadagolóval, nyissa fel az automata dokumentumadagolót, és helyezze az eredeti dokumentumot az üvegre. Ez a rész bemutatja, hogyan készíthet másolatot (Egyoldalas másolat Egyoldalas eredetiről) a dokumentumüveg használatával.

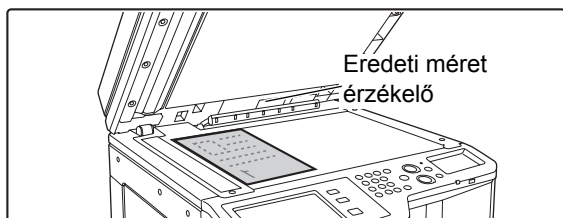

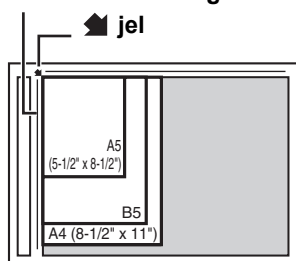

Nyissa fel az automata dokumentumadagolót, helyezze ez eredetit a másolandó felülettel lefelé a dokumentumüvegre, és óvatosan zárja le az automata dokumentumadagolót.

Méretjelzés a dokumentumüvegen

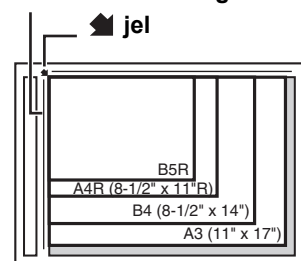

Méretjelzés a dokumentumüvegen



- Igazítsa az eredeti sarkát a nyíl hegyéhez  a dokumentumüveg méretjelzésén.
- Helyezze az eredetit a gépbe a méretének megfelelő helyzetben, ahogyan fent látható.
- Az eredeti behelyezése után feltétlenül zárja le az automata dokumentumadagolót. Ha nyitva hagyja, az eredetin kívüli részek másolata fekete lesz, amivel feleslegesen fogyasztja a festéket.

1



Ne helyezzen tárgyakat az eredeti méret érzékelő alá. Ha úgy zárja le az automata dokumentumadagolót, hogy idegen tárgy van alatta, az eredeti méret érzékelő lemez megrongálódhat, és ez akadályozhatja a dokumentumméret helyes érzékelését.

2

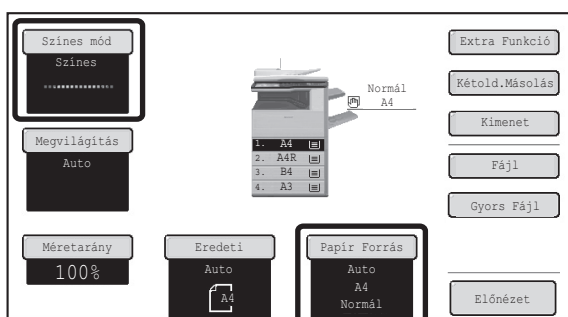

Ellenőrizze a használni kívánt papírt és a szín módot.

Győződjön meg róla, hogy a használni kívánt papír (tálca) és szín mód lett-e kiválasztva.

- A papír (tálca) módosításához nyomja meg a [Papír forrás] gombot.
 - [PAPÍRTÁLCÁK](#) (2-11. oldal)
- A szín mód megváltoztatásához nyomja meg a [Színes mód] gombot.
 - [MÁSOLÁSI SZÍN MÓDOK](#) (2-21. oldal)



A behelyezett eredeti méretétől függően előfordulhat, hogy annak méretével nem egyezik meg az automatikusan kiválasztott méret. Ebben az esetben Önnek kell megadnia a papírméretet.

3

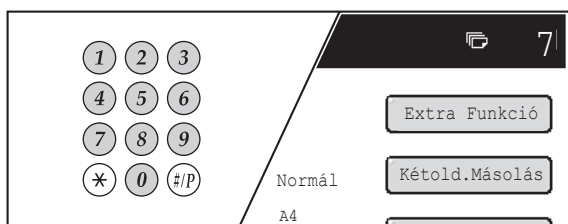

Adja meg a másolatok (példányok) számát a számgombokkal.



- Legfeljebb 999 másolat (példány) állítható be.
- Egy példány úgy is másolható, ha a másolatok beállított száma "0".



Ha rosszul lett megadva a másolatok száma...

Nyomja meg a [TÖRLÉS] gombot (Ⓢ), majd adja meg a helyes példányszámot.

4

Nyomja meg a [SZÍNES START] gombot vagy a [FEKETE-FEHÉR START] gombot.

Ekkor általában megkezdődik a másolás.

A másolási beállításoktól függően (duplex másolás stb.) előfordulhat, hogy a másolás csak akkor kezdődik, ha a készülék az összes eredetit beolvasta. Ebben az esetben folytassa a következő lépéssel.

5

Vegye ki az eredetit, helyezze be a következő eredetit, majd nyomja meg a [SZÍNES START] gombot vagy a [FEKETE-FEHÉR START] gombot.

Ismételje ezt a lépést, míg minden eredetit be nem olvasott.

A második és további eredetik esetén ugyanazt a [START] gombot használja, mint az első eredetnél.

6

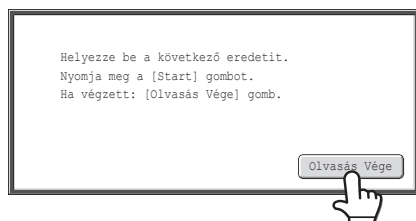

Nyomja meg az [Olvasás Vége] gombot.



Az eredeti beolvasásának és másolásának leállítása...

Nyomja meg a [STOP] gombot (Ⓢ).

AUTOMATIKUS KÉTOLDALAS MÁSOLÁS

AZ AUTOMATA DOKUMENTUMADAGOLÓ HASZNÁLATA KÉTOLDALAS MÁSOLATOK KÉSZÍTÉSÉNÉL

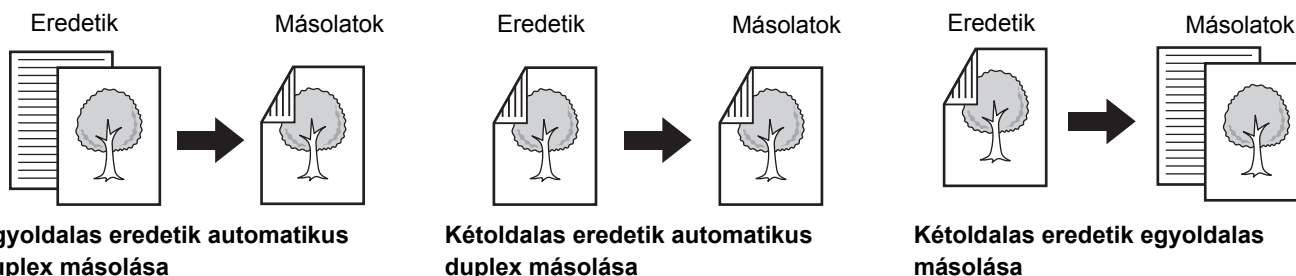

Ha a lap mindkét oldalára nyomtat, takarékoskodhat a papírral.

1

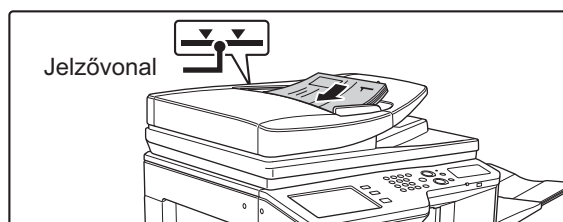

Helyezze az eredetiket a másolandó felülettel felfelé a dokumentumadagoló tálcába, a széleket gondosan a lapvezetőkhez igazítva.

Helyezze be az eredetiket a dokumentumadagoló tálcába. A dokumentumadagoló tálcába több eredeti is helyezhető. Az eredetikeg magassága nem lehet magasabb, mint a tálcán lévő jelzővonal.

2

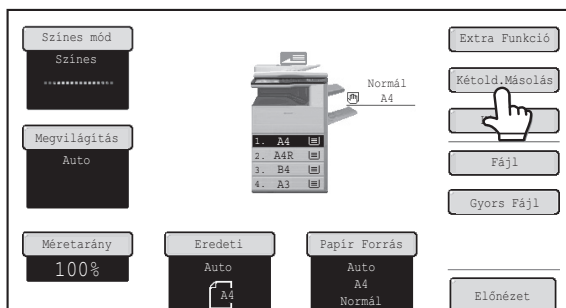

Nyomja meg a [Kétold.Másolás] gombot.

3

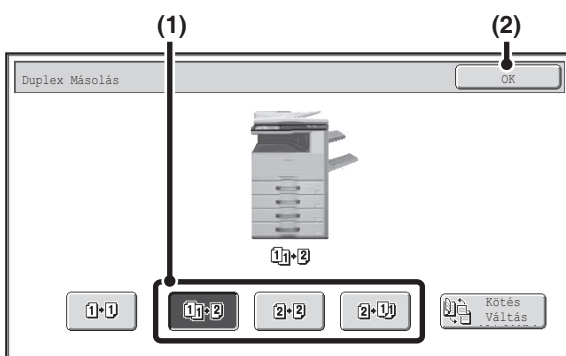

Válasszon duplex másolási módot.

(1) Érintse meg a kívánt módhoz tartozó gombot.

1-2 : Egyoldalas eredetik automatikus duplex másolása

2-2 : Kétoldalas eredetik automatikus duplex másolása

2-1 : Kétoldalas eredetik egyoldalas másolása

(2) Nyomja meg az [OK] gombot.



A vízszintesen behelyezett egyoldalas álló eredeti kétoldalas másolásához, vagy kétoldalas eredeti másolásakor a hátsó oldal első oldalhoz képest történő megfordításához nyomja meg a [Kötés Váltás] gombot.

A [Kötés Váltás] gomb használata (2-17. oldal)

4

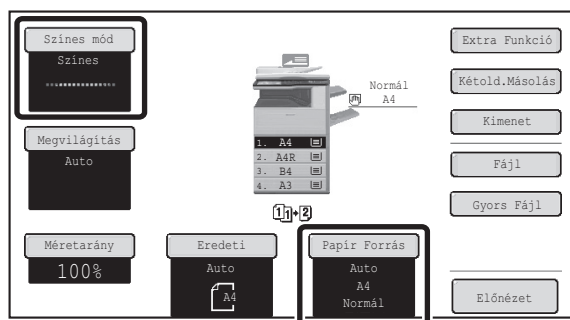

Ellenőrizze a használni kívánt papírt és a szín módot.

Győződjön meg róla, hogy a használni kívánt papír (tálca) és szín mód lett-e kiválasztva.

- A papír (tálca) módosításához nyomja meg a [Papír forrás] gombot.
 - **PAPÍRTÁLCÁK** (2-11. oldal)
- A szín mód megváltoztatásához nyomja meg a [Színes mód] gombot.
 - **MÁSOLÁSI SZÍN MÓDOK** (2-21. oldal)



A behelyezett eredeti méretétől függően előfordulhat, hogy annak méretével nem egyezik meg az automatikusan kiválasztott méret. Ebben az esetben Önnek kell megadnia a papírméretet.

5

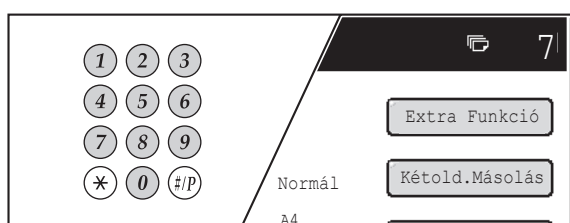

Adja meg a másolatok (példányok) számát a számgombokkal.



- Legfeljebb 999 másolat (példány) állítható be.
- Egy példány úgy is másolható, ha a másolatok beállított száma "0".



Ha rosszul lett megadva a másolatok száma...

Nyomja meg a [TÖRLÉS] gombot (C), majd adja meg a helyes példányszámot.

6

Nyomja meg a [SZÍNES START] gombot vagy a [FEKETE-FEHÉR START] gombot.



Az eredeti beolvasásának és másolásának leállítása...

Nyomja meg a [STOP] gombot (Ⓢ).

A [Kötés Váltás] gomb használata

Eredetik	Kötésváltást használjon, ha	Ne használjon kötésváltást, ha
<p>1</p> <p>2</p>	<p>3</p> <p>A hátsó oldal fejjel lefelé van.</p> <p>Válassza ezt, ha az oldalak jegyzetömb formátumban lesznek összefűzve.</p>	<p>A hátsó oldal nincs fejjel lefelé.</p> <p>Válassza ezt, ha az oldalak füzetként lesznek összefűzve.</p>

AUTOMATIKUS KÉTOLDALAS MÁSOLÁS A DOKUMENTUMÜVEG HASZNÁLATÁVAL

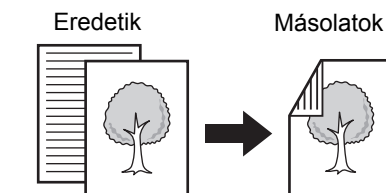

Egyoldalas eredetiek automatikus duplex másolása

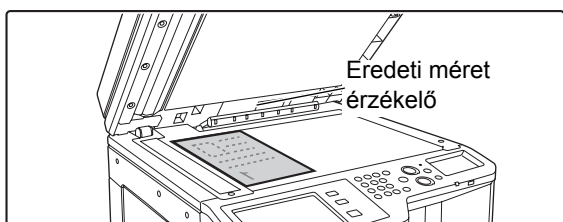

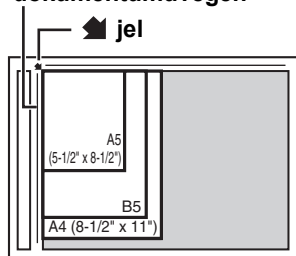

Nyissa fel az automata dokumentumadagolót, helyezze ez eredetit a másolandó felülettel lefelé a dokumentumüvegre, és óvatosan zárja le az automata dokumentumadagolót.

Méretjelzés a dokumentumüvegen

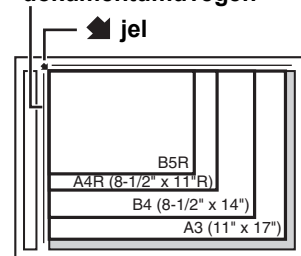

Méretjelzés a dokumentumüvegen



- Igazítsa az eredeti sarkát a nyíl hegyéhez  a dokumentumüveg méretjelzésén.
- Helyezze az eredetit a gépbe a méretének megfelelő helyzetben, ahogyan fent látható.
- Az eredeti behelyezése után feltétlenül zárja le az automata dokumentumadagolót. Ha nyitva hagyja, az eredetin kívüli részek másolata fekete lesz, amivel feleslegesen fogyasztja a festéket.

1



Ne helyezzen tárgyakat az eredeti méret érzékelő alá. Ha úgy zárja le az automata dokumentumadagolót, hogy idegen tárgy van alatta, az eredeti méret érzékelő lemez megrongálódhat, és ez akadályozhatja a dokumentumméret helyes érzékelését.

2

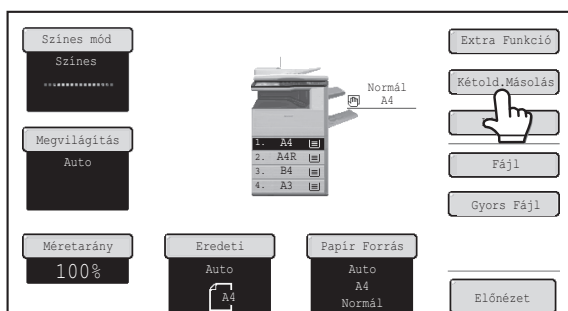

Nyomja meg a [Kétold.Másolás] gombot.

3

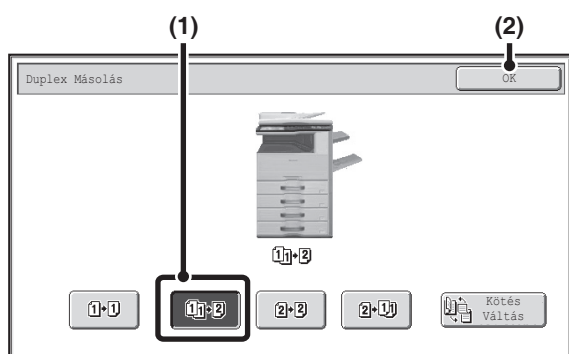

Válasszon duplex másolási módot.

(1) Nyomja meg az [1 oldalas 2 oldalasra] gombot.

(2) Nyomja meg az [OK] gombot.



A [2 oldalas 2 oldalasra] gomb és a [2 oldalas 1 oldalasra] gomb nem használható a dokumentumüvegről történő másolásakor.

4

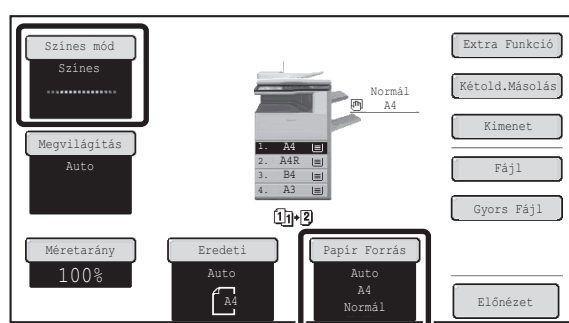

Ellenőrizze a használni kívánt papírt és a szín módot.

Győződjön meg róla, hogy a használni kívánt papír (tálca) és szín mód lett-e kiválasztva.

- A papír (tálca) módosításához nyomja meg a [Papír forrás] gombot.

- [PAPÍRTÁLCÁK](#) (2-11. oldal)

- A szín mód megváltoztatásához nyomja meg a [Színes mód] gombot.

- [MÁSOLÁSI SZÍN MÓDOK](#) (2-21. oldal)



A behelyezett eredeti méretétől függően előfordulhat, hogy annak méretével nem egyezik meg az automatikusan kiválasztott méret. Ebben az esetben Önnek kell megadnia a papírméretet.

5

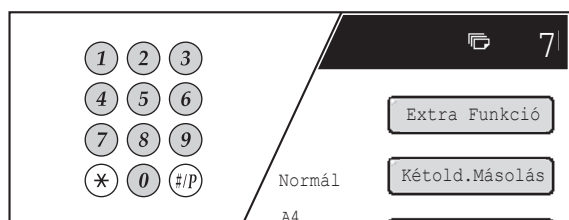

Adja meg a másolatok (példányok) számát a számgombokkal.



- Legfeljebb 999 másolat (példány) állítható be.
- Egy példány úgy is másolható, ha a másolatok beállított száma "0".



Ha rosszul lett megadva a másolatok száma...

Nyomja meg a [TÖRLÉS] gombot (C), majd adja meg a helyes példányszámot.

6

Nyomja meg a [SZÍNES START] gombot vagy a [FEKETE-FEHÉR START] gombot.

Elkezdődik a beolvasás.

7

Vegye ki az eredetit, helyezze be a következő eredetit, majd nyomja meg a [SZÍNES START] gombot vagy a [FEKETE-FEHÉR START] gombot.

Ismételje ezt a lépést, míg minden eredetit be nem olvasott.

A második és további eredetik esetén ugyanazt a [START] gombot használja, mint az első eredetinel.

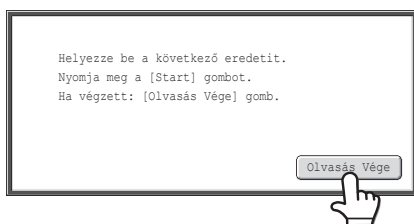

Nyomja meg az [Olvasás Vége] gombot.



Az eredeti beolvasásának és másolásának leállítása...

Nyomja meg a [STOP] gombot (Ⓢ).



Rendszerbeállítások (Rendszergazda): Kezdőállapotú Beállítások (Duplex Másolás)

Az alapértelmezett duplex másolási mód megváltoztatható.

MÁSOLÁSI SZÍN MÓDOK

A [SZÍNES START] gomb szín módja alapesetben [Színes]-re van állítva, így a másolás teljes színben megy végbe a [SZÍNES START] gomb megnyomásakor. Ha színes eredetiek keverednek fekete-fehér eredetikkel, állítsa a szín módot [Auto]-ra, hogy a szín mód az adott eredetinek megfelelően változzon.

Nyomja meg a [Szín mód] gombot az alapképernyőn az alábbi képernyő megnyitásához.

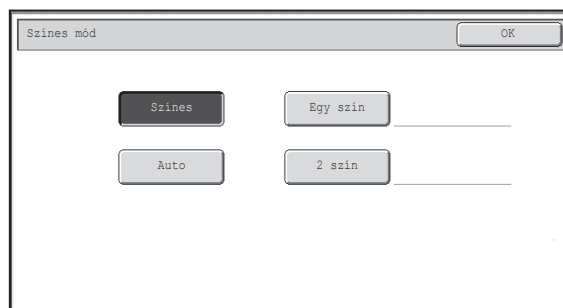

Nyomja meg a kívánt szín mód gombot, majd nyomja meg az [OK] gombot.

Színes	Az eredetiek színesben másolódnak.
Auto	A gép automatikusan érzékeli, hogy az adott eredeti színes vagy fekete-fehér, és ennek megfelelően vált módot (színes a színes eredetihez vagy fekete-fehér a fekete-fehér eredetihez).
Egy szín	Az eredeti csak a kiválasztott színben másolódik. Az eredeti minden színe a kiválasztott színre változik, ami lehet piros, zöld, kék, kékeszöld, magenta vagy sárga.
2 szín	Csak az eredeti piros területei változnak a kiválasztott színre; a piroson kívül a többi szín feketében másolódik. Ezáltal a fekete-fehérnél kifejezőbb másolatokat lehet készíteni. Piros, zöld, kék, kékeszöld, magenta vagy sárga választható.

Egyszínű másolás kiválasztása

Ha az [Egy szín]-t választja szín módként, az alábbi képernyő jelenik meg. Nyomja meg a kívánt színt, és nyomja meg az [OK] gombot.

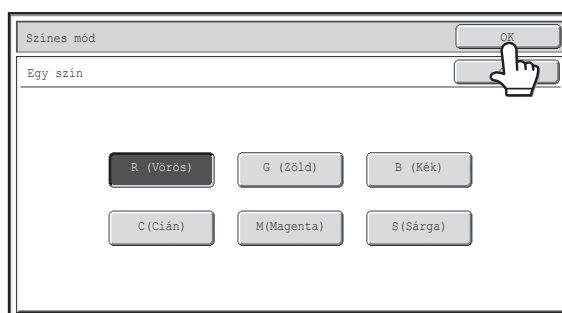

2-színű másolás kiválasztása

Ha a [2 szín]-t választja szín módként, az alábbi képernyő jelenik meg. Nyomja meg a kívánt színt, és nyomja meg az [OK] gombot.

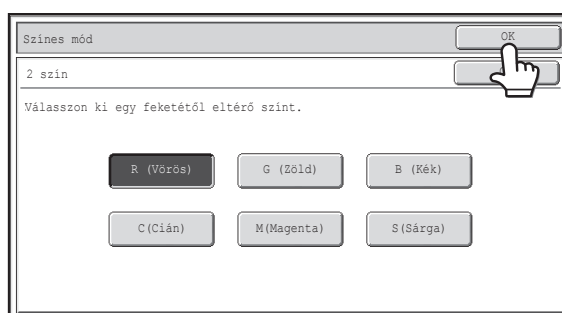

- Az auto mód használata esetén lehetnek olyan eredetiek, amelyeknél a színes és fekete-fehér mód közötti váltás nem megfelelően megy végbe. Ilyenkor nyomja meg a [SZÍNES START] gombot vagy a [FEKETE-FEHÉR START] gombot szükség szerint, hogy manuálisan váltson a színes és fekete-fehér mód között.
- A [FEKETE-FEHÉR START] gomb megnyomásakor a másolás a szín mód beállításától függetlenül fekete-fehérben történik.



Rendszerbeállítások (Rendszergazda): Kezdő állapot beállítások (Színes mód)

Ezzel lehet megváltoztatni az alapértelmezett szín mód beállítást.

Rendszerbeállítások (Rendszergazda): Észlelési standard Auto szín módban

Ha a szín mód beállítása Auto, a színes vagy fekete-fehér eredeti észlelés kritérium pontja 5 szintre állítható be.

A MEGVILÁGÍTÁS ÉS AZ EREDETI KÉPTÍPUSÁNAK MÓDOSÍTÁSA

A megvilágítás és az eredeti képtípusa megválasztható annak érdekében, hogy a másolatok jól kivehetőek legyenek.

A MEGVILÁGÍTÁS ÉS AZ EREDETI TÍPUS AUTOMATIKUS BEÁLLÍTÁSA

A megvilágítás automatikus beállítása alapértelmezésként be van kapcsolva, hogy automatikusan beállítsa a másolandó eredetinek megfelelő megvilágítási szintet és eredeti típust. (Az "Auto" felirat látható.)

Az automatikus beállítás optimális másolást tesz lehetővé.

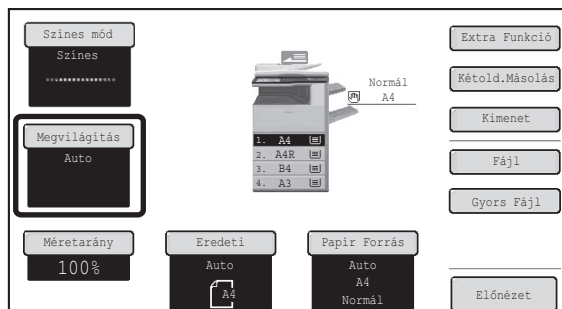

AZ EREDETI TÍPUSÁNAK KIVÁLASZTÁSA ÉS A MEGVILÁGÍTÁS KÉZI BEÁLLÍTÁSA

Ha ki szeretné választani az eredeti típusát, vagy manuálisan állítaná be a megvilágítást, nyomja meg a [Megvilágítás] gombot a másolási mód alapképernyőjén, és hajtsa végre az alábbi lépéseket.

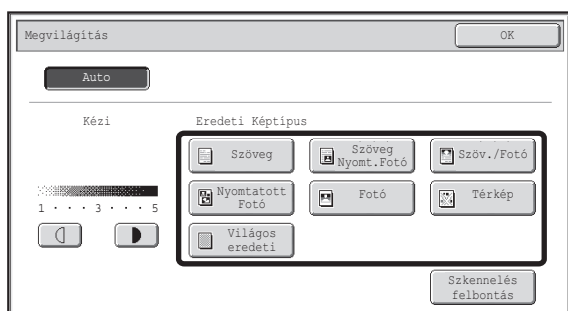

Válassza ki az eredeti képtípusát.

Nyomja meg az eredetinek megfelelő eredeti képtípus gombot.

● Eredeti képtípusválasztó gombok

1

Mód	Leírás
Szöveg	Ezt a módot válassza a szokványos, szöveges dokumentumok másolásánál.
Szöveg Nyomt. Fotó	Ez a mód biztosítja a legjobb egyensúlyt az olyan eredetiek másolásánál, amelyek szöveget és nyomtatott fotókat is tartalmaznak, mint például a magazinok vagy katalógusok.
Szöv./Fotó	Ez a mód biztosítja a legjobb egyensúlyt az olyan eredetiek másolásánál, amelyek szöveget és fotókat is tartalmaznak, mint például egy olyan szöveges dokumentum, amelyre fénykép van ragasztva.
Nyomatott Fotó	Ez a mód a nyomtatott fotók másolására a legalkalmasabb, ilyenek a magazinokban és katalógusokban található fotók.
Fotó	Ezt a módot használja fotók másolására.
Térkép	Ez a mód a legmegfelelőbb a legtöbb térképen található világos színárnyalatok és apró betűs feliratok másolására.
Világos eredeti	Használja ezt a módot világos, ceruzával írt eredetiekhez.

2

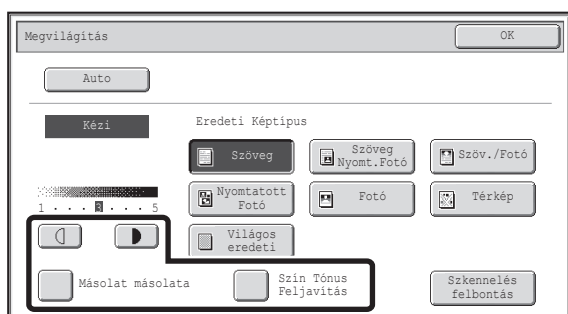

Megvilágítási szint beállítása.

A másolat sötétítéséhez nyomja meg a gombot.

A másolat világosításához nyomja meg a gombot.

• Másolat vagy nyomtatott oldal használata eredetiként

Ha másolatot vagy a gépből nyomtatott oldalt használ eredetiként, nyomja meg a [Másolat másolata] négyzetet, hogy megjelenjen a pipa .

A [Másolat másolata] kiválasztásakor csak a [Szöveg], [Nyomtatott Fotó] és [Szöveg Nyomt.Fotó] eredeti képtípus gombok választhatók.

• Színes másolat színeinek javításához...

Nyomja meg a [Szín Tónus Feljavítás] négyzetet, hogy megjelenjen a pipa .



• Ajánlott megvilágítási szintek a [Szöveg] beállítás kiválasztásakor:

- 1-2: Sötét eredetik, például újság
- 3: Normál írássűrűségű eredetik.
- 4-5: Ceruzával írott eredetik vagy világos színű szövegek

• Korlátozások a Szín tónus feljavítás kiválasztásakor

Ha a "Szín tónus feljavítás" ki lett választva, az alábbi funkciók nem használhatók:

- [Másolat másolata]
- [Auto] és [Világos eredeti] nem választható eredeti képtípusként.
- [Intenzitás] (az Extra funkciókban)

3

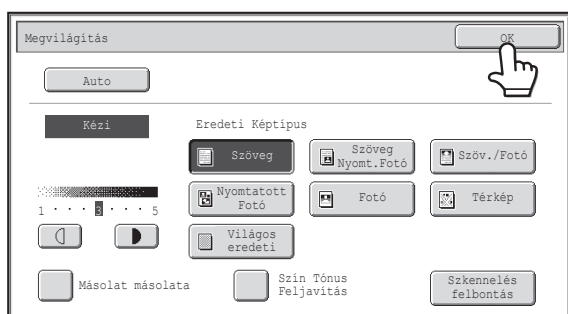

Nyomja meg az [OK] gombot.



• Ha az [Auto] mód van kiválasztva, de a kép sötétsége vagy világossága nem tűnik megfelelőnek...

Ha a kép túl világosnak vagy sötétnek tűnik, amikor az [Auto] mód van kiválasztva, a megvilágítás szintjét be lehet állítani a "Másolási megvilágítás beállítása" használatával a Rendszerbeállítások (Rendszergazda) módban.

• A felbontás módosítása...

Teljes méretű másolat készítésekor a [Szkennelés felbontás] gombbal kiválaszthatja a lapolvasás felbontását.

A dokumentumüveghez választható számok eltérnek az automatikus dokumentumadagolóhoz választható számoktól.



• Rendszerbeállítások (Rendszergazda): Kezdőállapotú Beállítások (Megvilágítás Típusa)

Ezzel módosítható az alapértelmezett eredeti képtípus.

• Rendszerbeállítások (Rendszergazda): Másolási megvilágítás módosítása

Beállítható az automatikus megvilágítás beállításnál használandó megvilágítási szint.

• Rendszerbeállítások (Rendszergazda): 600 x 600 dpi üzemmód az eredeti adagolóhoz / Gyors lapolvasás a dokumentum üvegről

A felbontás alapértelmezett beállítása módosítható.

KICSINYÍTÉS/NAGYÍTÁS/ZOOM

AUTOMATIKUS ARÁNYVÁLASZTÁS (Auto kép)

Ez a rész bemutatja az Automatikus arányválasztás funkciót (Auto kép), ami automatikusan kiválasztja a papírméretnek megfelelő arányt.

A papírtálca manuális módosításakor az [Auto kép] gomb jelenik meg a másolási mód alapképernyőjén. Ha megnyomja az [Auto kép] gombot, a kicsinyítési és nagyítási arány kiválasztása automatikusan történik, az eredeti és a kiválasztott papír mérete alapján.

Először helyezze az eredetit és válassza ki a papírtálcát, majd nyomja meg az [Auto kép] gombot.

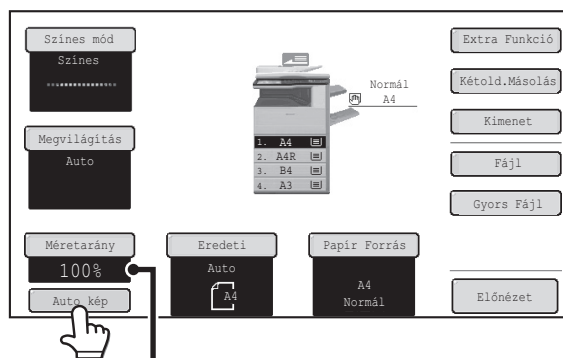

A kiválasztott arány megjelenik az aránykijelzőn.

- Ha a "Forgassa el az eredetit [ikon] -ből [ikon] -be" üzenet látható, változtassa meg az eredeti helyzetét az üzenetben jelzett módon.
- Nem szabványos méretű eredeti esetén meg kell adni a méretet az Auto méret funkció használatához.

- **Az Automatikus arányválasztás kikapcsolásához...**
Nyomja meg az [Autókép] gombot, megszüntetve annak kijelölését.
- **Az arány 100%-ra való visszaállítása...**
Ha vissza kívánja állítani az aránybeállítást 100%-ra, nyomja meg a [Méretarány] gombot az arány menü megjelenítéséhez, majd nyomja meg a [100%] gombot.

- **Rendszerbeállítások (Rendszergazda): Kezdőállapot Beállítások (Méretarány)**
Ezzel módosítható az alapértelmezett másolási méretarány.



AZ ARÁNY KÉZI BEÁLLÍTÁSA (Rögzített méretarányok/zoom)

A másolási mód alapképernyőjén lévő [Méretarány] gombbal öt rögzített méretarányú nagyításból vagy öt (négy) rögzített méretarányú kicsinyítésből választhat (maximum 400%, minimum 25%).

Ezenkívül a zoom gombok segítségével 25% és 400% között bármilyen arány kiválasztható, 1%-os léptetéssel.

Állítsa be a méretarányt.

Nyomjon meg egy rögzített méretarány gombot és/vagy egy zoom gombot a kívánt arány beállításához.

Két beállítási képernyő áll rendelkezésre. A   gombokkal válthat a képernyők között.

● 1. képernyő

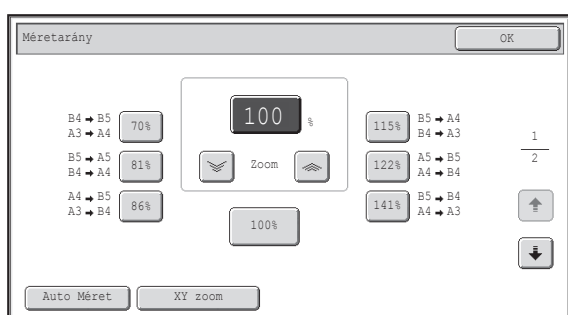

- Nagyítási gombok:
115%, 122% és 141% (az AB rendszerhez).
121% és 129% (az inch rendszerhez).
- Kicsinyítés gombok:
70%, 81% és 86% (az AB rendszerhez).
64% és 77% (az inch rendszerhez).
- [100%] gomb

● 2. képernyő

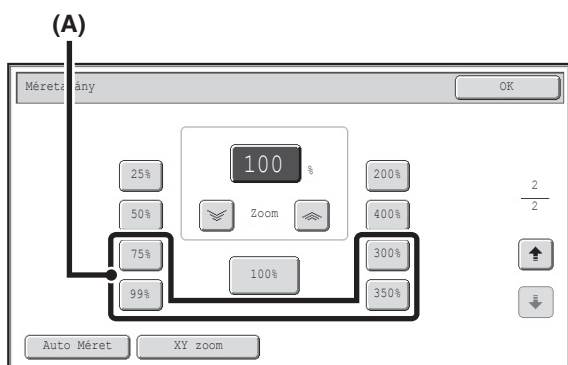







- Nagyítás gombok (2 - 4 arány) 200%, 400%, bármilyen arány (legfeljebb kettő)
- Kicsinyítés gombok (2 - 4 arány) 25%, 50%, bármilyen arány (legfeljebb kettő)
- [100%] gomb



• (A) gombok

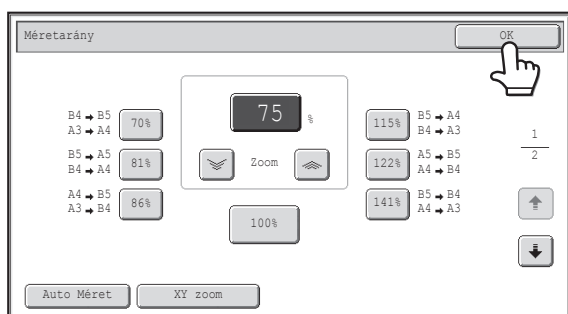

Az (A) jelzésű gombokat bármilyen arányra be lehet állítani a "Hozzáadott vagy módosított, rögzített extra méretarány" funkcióval a Rendszerbeállítások (Rendszergazda) módban.

- Az arány gyors kiválasztásához nyomjon meg egy kicsinyítés vagy egy nagyítás gombot egy olyan arány kiválasztásához, ami közel van a kívánt arányhoz, majd használja a zoom gombokat a finombeállításához.
- A zoom gombok segítségével 25% és 400% között bármilyen arány kiválasztható, 1%-os léptetéssel. Nyomja meg a  gombot az arány növeléséhez vagy a  gombot az arány csökkentéséhez. (A /  gombok valamelyikének nyomva tartásával az arány automatikusan fog változni. Három másodperc után a változás felgyorsul.)
- A   gombok megnyomása helyett közvetlenül megnyomhatja a számérték-megjelenítő gombot is, és a számgombokkal módosíthatja az értéket.
- Ha "A kép nagyobb a másolópapírnál." üzenet megjelenik egy nagyítási arány kiválasztása után, lehetséges, hogy a kép nem fér el a másolópapíron.



Nyomja meg az [OK] gombot.

Miután megnyomta az [OK] gombot, győződjön meg arról, hogy a papírméretnek megfelelő arány kerül kiválasztásra.

-  Az automata dokumentumadagoló használatakor a választható aránytartomány 25%-tól 200%-ig terjed.
-  **Az arány 100%-ra való visszaállítása...**
 Ha vissza kívánja állítani az aránybeállítást 100%-ra, nyomja meg a [Méretarány] gombot az arány menü megjelenítéséhez, majd nyomja meg a [100%] gombot.
-  **Rendszerbeállítások (Rendszergazda): Hozzáadott vagy módosított, rögzített extra méretarány**
 Két kiegészítő rögzített méretarányú nagyítás (101% és 400% között) és két rögzített méretarányú kicsinyítés (25% és 99% között) is beállítható. A kiegészítő rögzített méretarány meg is változtatható.

A HOSSZÚSÁG ÉS SZÉLESSÉG EGYMÁSTÓL FÜGGETLEN NÖVELÉSE/CSÖKKENTÉSE (XY zoom)

Az XY zoom funkció lehetővé teszi a vízszintes és függőleges másolási arányok egymástól független változtatását. Mind a vízszintes, mind a függőleges arány 25% és 400% között adható meg, 1%-os léptetéssel. Nyomja meg a [Méretarány] gombot a másolási mód alapképernyőjén, és kövesse az alábbi lépéseket.

Ha 50% a megadott vízszintes arány és 70% a megadott függőleges arány

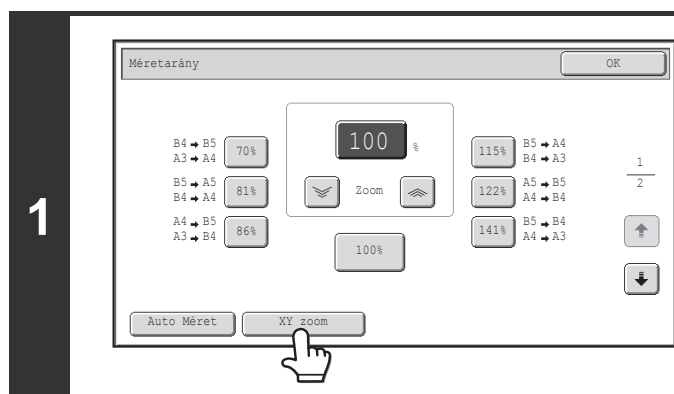
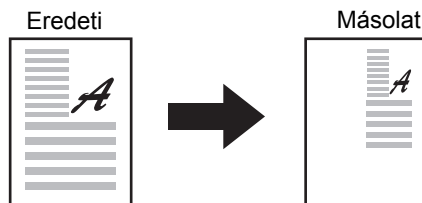

Nyomja meg az [XY zoom] gombot.

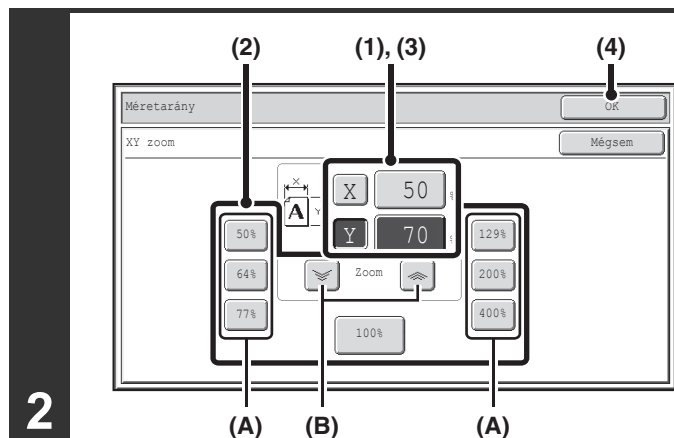

Állítsa be a vízszintes és függőleges méretarányt.

- (1) **Nyomja meg az [X] gombot.**
Ezzel kijelöli az [X] gombot, és módosítható a vízszintes méretarány.
- (2) **Nyomja meg az egyik rögzített méretarány gombot (A) és egy zoom gombot (B) az X (vízszintes) arány beállításához.**
(A) A rögzített méretarány gombot a megnyomással nem jelöli ki.
(B) A zoom gombok segítségével megadható az arány, 25% és 400% között, 1%-os léptetéssel.
- (3) **Nyomja meg az [Y] gombot, és adja meg az Y (függőleges) arányt az [X] gombnál ismertetett módon.**
- (4) **Nyomja meg az [OK] gombot.**
Miután megnyomta az [OK] gombot, győződjön meg arról, hogy a papírméretnek megfelelő arány kerül kiválasztásra.



- Az arány gyors kiválasztásához nyomjon meg egy kicsinyítés vagy egy nagyítás gombot egy olyan arány kiválasztásához, ami közel van a kívánthoz, majd használja a zoom gombokat a finombeállításához.
- A [Zoom] gombok megnyomása helyett közvetlenül megnyomhatja a számérték-megjelenítő gombot is, és a számgombokkal módosíthatja az értéket.



Az automata dokumentumadóoló használatkor a választható aránytartomány 25%-tól 200%-ig terjed.



Egy XY zoom beállítás kikapcsolásához...

Egy XY zoom beállítás törléséhez nyomja meg az [XY Zoom] gombot vagy a [Mégsem] gombot.

EREDETI MÉRETEK

AZ EREDETI MÉRET MEGHATÁROZÁSA

Amikor az eredeti méret nem-szabvány méret, vagy a gép nem ismerte fel pontosan, kézzel adja meg az eredeti méretet.

Nyomja meg az [Eredeti] gombot a másolási mód alapképernyőjén, és kövesse az alábbi lépéseket.

Egy AB eredeti méret megadása

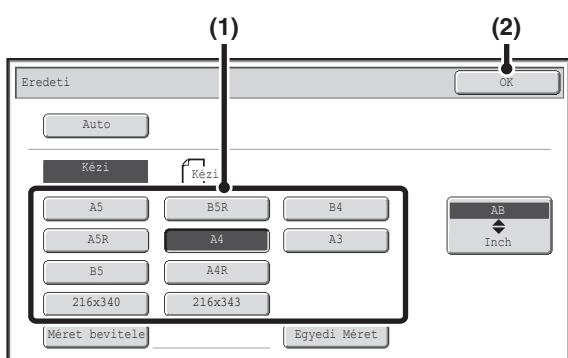

- (1) Nyomja meg a megfelelő eredeti méret gombot.
- (2) Nyomja meg az [OK] gombot.

Egy inch eredeti méret megadása

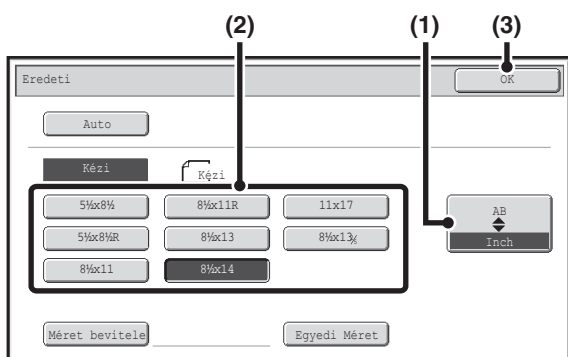

- (1) Nyomja meg az [AB] gombot.
- (2) Nyomja meg a megfelelő eredeti méret gombot.
- (3) Nyomja meg az [OK] gombot.

Egy nem-szabvány eredeti méret megadása

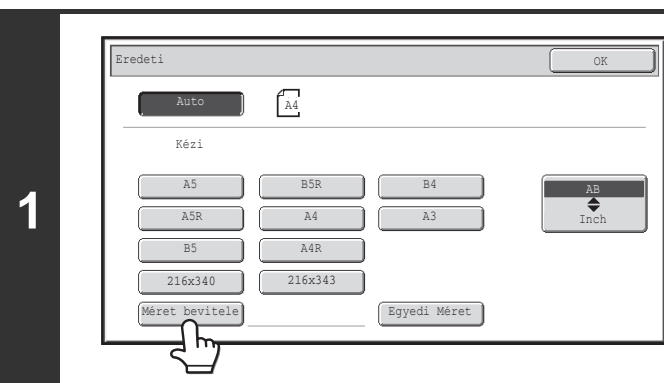

Nyomja meg a [Méret bevitele] gombot.

1

2

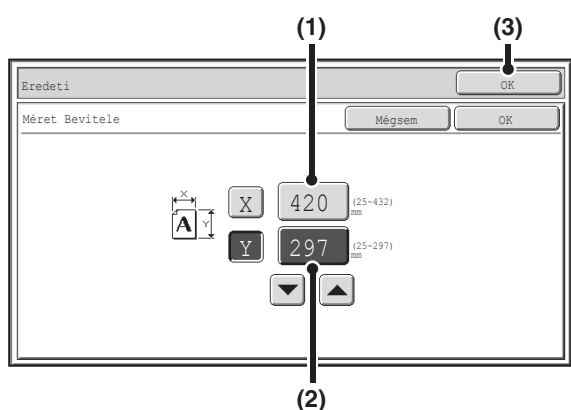

Adja meg az eredeti méretét.

(1) Adja meg az eredeti X (vízszintes) méretét.

Nyomja meg az X (szélesség) számérték-megjelenítő gombot a számbeviteli képernyő megnyitásához. Adja meg a számbeviteli képernyőn az eredeti szélességét a számgombokkal, és nyomja meg az [OK] gombot. A dokumentumüveg használata esetén egy 25 mm és 432 mm közötti (1" és 17" közötti) számot adhat meg.

Az automata dokumentumadagoló használata esetén egy 140 mm és 432 mm közötti (5-1/2" és 17" közötti) számot adhat meg.

Ha az eredeti vízszintes mérete kisebb, mint 140 mm (5-1/2"), használja a dokumentumüveget.

(2) Adja meg az eredeti Y (függőleges) méretét.

Nyomja meg az Y (magasság) számérték-megjelenítő gombot a számbeviteli képernyő megnyitásához. Adja meg a számbeviteli képernyőn az eredeti magasságát a számgombokkal, és nyomja meg az [OK] gombot. A dokumentumüveg használata esetén egy 25 mm és 297 mm közötti (1" és 11-5/8" közötti) számot adhat meg.

Az automata dokumentumadagoló használata esetén egy 131 mm és 297 mm közötti (5-1/8" és 11-5/8" közötti) számot adhat meg.

Ha az eredeti függőleges mérete kisebb, mint 131 mm (5-1/8"), használja a dokumentumüveget.

(3) Nyomja meg az [OK] gombot.

Ekkor visszatér az alapképernyőre.

Győződjön meg arról, hogy a megadott méretek megjelenjenek az [Eredeti] gombon.



A számok a gombokkal is módosíthatók.

A GYAKRAN HASZNÁLT EREDETI MÉRETEK TÁROLÁSA

Mentheti a gyakran használt speciális eredeti méreteket. Ez a rész bemutatja, hogyan tárolja, hívja elő, változtassa és törölje ezeket a speciális eredeti méreteket.

Eredeti méretek tárolása (szerkesztése/törlése)

Legfeljebb 12 speciális eredeti méret tárolható.

Nyomja meg az [Eredeti] gombot a másolási mód alapképernyőjén, és kövesse az alábbi lépéseket.

1

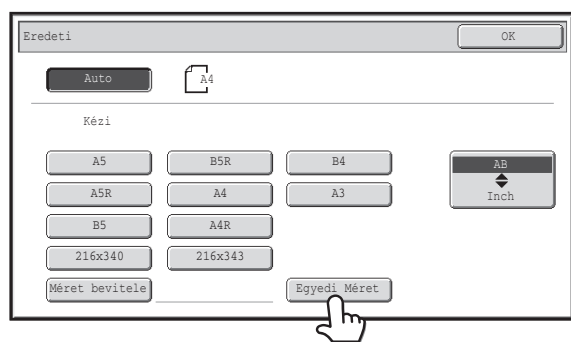

Nyomja meg az [Egyedi méret] gombot.

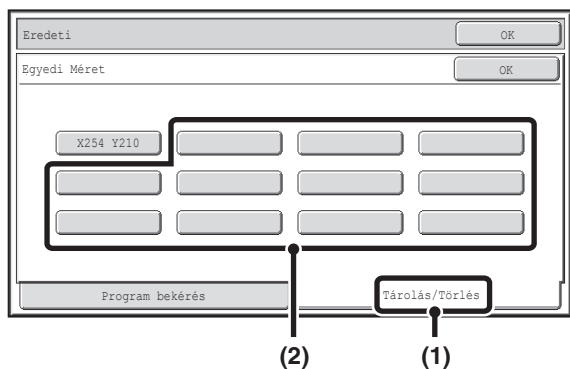

Tárolja az eredeti méretét.

- (1) Nyomja meg a [Tárolás/Törlés] fület.
- (2) Nyomjon meg egy gombot az egyedi eredeti méret tárolásához.

Nyomjon meg egy olyan gombot, amin nem látható méret ().

2



Ha korábban tárolt gombot kíván szerkeszteni vagy törölni...

Válassza ki a szerkeszteni vagy törölni kívánt gombot. A következő képernyő jelenik meg.

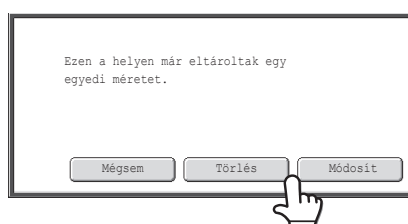

- A gomb szerkesztéséhez nyomja meg a [Módosít] gombot, és folytassa a következő lépéssel.
- A gomb törléséhez nyomja meg a [Törlés] gombot. Győződjön meg arról, hogy törölte az eredeti méretet, majd nyomja meg az [OK] gombot.

3

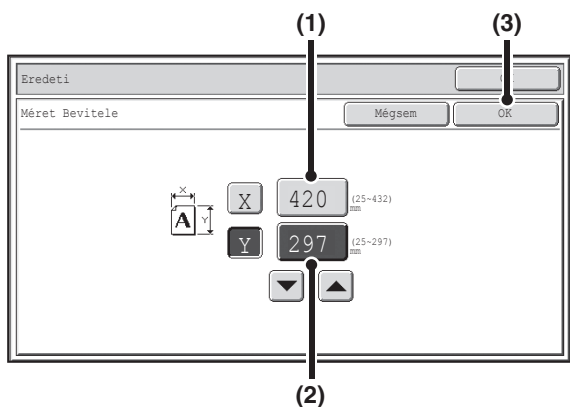

Adja meg az eredeti méretét.

- (1) Adja meg az eredeti X (vízszintes) méretét.

Nyomja meg az X (szélesség) számérték-megjelenítő gombot a számbeviteli képernyő megnyitásához. Adja meg a számbeviteli képernyőn az eredeti szélességét a számgombokkal, és nyomja meg az [OK] gombot. 25 mm és 432 mm közötti (1" és 17" közötti) méret adható meg.

- (2) Adja meg az eredeti Y (függőleges) méretét.

Nyomja meg az Y (magasság) számérték-megjelenítő gombot a számbeviteli képernyő megnyitásához. Adja meg a számbeviteli képernyőn az eredeti magasságát a számgombokkal, és nyomja meg az [OK] gombot. 25 mm és 297 mm közötti (1" és 11-5/8" közötti) méret adható meg.

- (3) Nyomja meg az [OK] gombot.



A számok a gombokkal is módosíthatók.



A tárolt eredeti méret a tápellátás kikapcsolása esetén sem törlődik.



A művelet leállításához...

Nyomja meg a [MINDENT TÖRÖL] gombot ().

Tárolt eredeti méret előhívása

A tárolt eredeti méret előhívásához nyomja meg az [Eredeti] gombot a másolási mód alapképernyőjén, és kövesse az alábbi lépéseket.

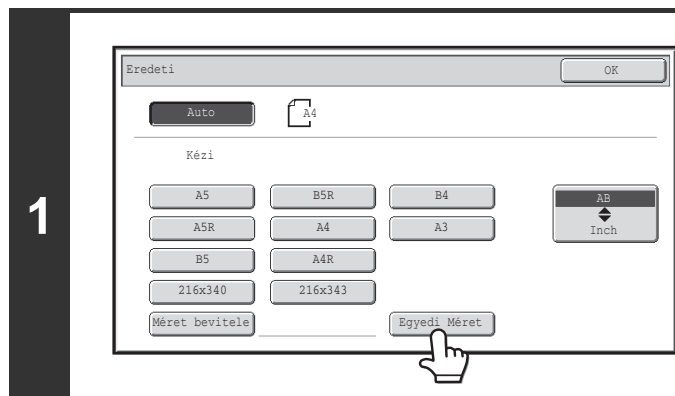

Nyomja meg az [Egyedi Méret] gombot.

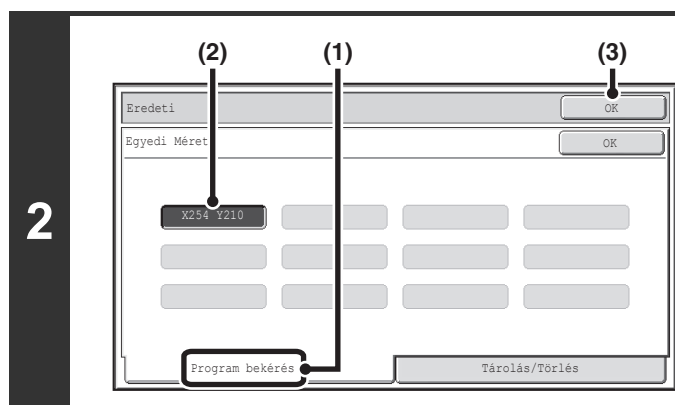

Hívja elő a kívánt tárolt eredeti méretet.

- (1) Nyomja meg a [Program bekérés] fület.
- (2) Nyomja meg annak az eredeti méretnek a gombját, amelyet elő kíván hívni.
- (3) Nyomja meg az [OK] gombot.



A művelet leállításához...

Nyomja meg a [MINDENT TÖRÖL] gombot (CA).

KIMENET

A kimeneti funkciók és a kimeneti tálca kiválasztásához nyomja meg a [Kimenet] gombot a másolási mód alapképernyőjén. A választható kimeneti funkciók: rendezés, csoportosítás, eltolás, tűzött rendezés és lyukasztás. Az alábbi beállításokhoz tartozó összes magyarázat feltételezi, hogy finisher és lyukasztó modul van telepítve a géphez.

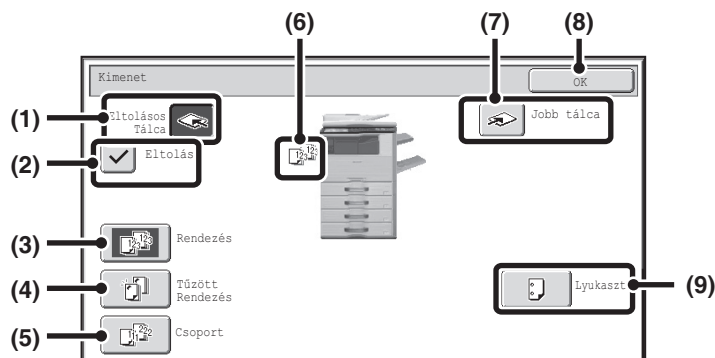

(1) [Eltolós tálca] gomb ([Középső Tálca] gomb*)

A kimenet az eltolós tálcába kerül. Az [Eltolós tálca] gomb automatikusan kijelölődik, amikor a [Tűzött rendezés] gombot megnyomja.

* Ha nincs felszerelve finisher, ez a gomb a [Középső Tálca] gomb.

(2) [Eltolás] gomb

Ez a funkció eltolja az egyes kimeneti sorozatokat egymástól.

Az eltolás funkció akkor működik, amikor a jelölőnégyzetet kiválasztja , és nem működik, amikor a jelölőnégyzet nincs kiválasztva . (Az eltolás pipa automatikusan törlődik, amikor a tűzött rendezés funkciót választja.)

☞ [Eltolás funkció](#) (2-35. oldal)

(3) [Rendezés] gomb

Ez a funkció a kimenet sorozatokba való rendezését szolgálja (leválogatás).

☞ [Rendezés mód](#) (2-35. oldal)

(4) [Tűzött rendezés] gomb

Ennél a funkciónál a gép a kimenetet sorozatokra válogatja, ezeket összetűzi, majd a tálcába továbbítja. (Vegye figyelembe, hogy a sorozatok nem lesznek eltolva a kimeneti tálcában.) Amikor ez a funkció van kiválasztva, három gomb jelenik meg, amelyekkel kiválasztható a kapocs helye.

☞ [Tűzött rendezés funkció](#) (2-36. oldal)

(5) [Csoport] gomb

Ez a funkció a másolatok oldal szerinti csoportosítását teszi lehetővé.

☞ [Csoportosítás](#) (2-35. oldal)

(6) Kimenet kijelző

Megjelenik egy ikon, ami a kimeneti módot jelzi.

(7) [Jobb tálca] gomb

Válassza ki ezt a gombot, ha a jobb tálcába szeretné irányítani a kimenetet.

A jobb oldali tálca kiválasztásakor nem választható az eltolás, tűzött rendezés, gerinctűzés és lyukasztás funkció.

(8) [OK] gomb

Nyomja meg ezt a gombot a kimeneti képernyő bezárásához és az alapképernyőre való visszatéréshez.

(9) [Lyukaszt] gomb

Ez a funkció a kimenet lyukasztására szolgál.

☞ [Lyukasztás funkció](#) (2-37. oldal)

 A fenti képernyőn a finisher és lyukasztó modul telepítése után megjelenő gombok láthatók. A megjelenő gombok a telepített perifériáktól függően eltérőek lehetnek. Továbbá, előfordulhat, hogy a telepített perifériáktól függően bizonyos gombokat nem lehet kiválasztani. Ha az Ön képernyője eltér az előző oldal képernyőjétől, nézze meg a következő képernyőket.

Példa

A képernyő, ha nincs felszerelve finisher.

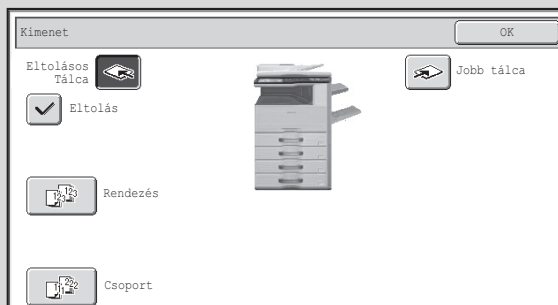

KIMENETI MÓDOK

Ez a rész a kimeneti módokat ismerteti.

Rendezés mód

Ez a funkció a kimenet sorozatokba való rendezését szolgálja (leválogatás).

Példa: A kimenet rendezése 5 sorozatba

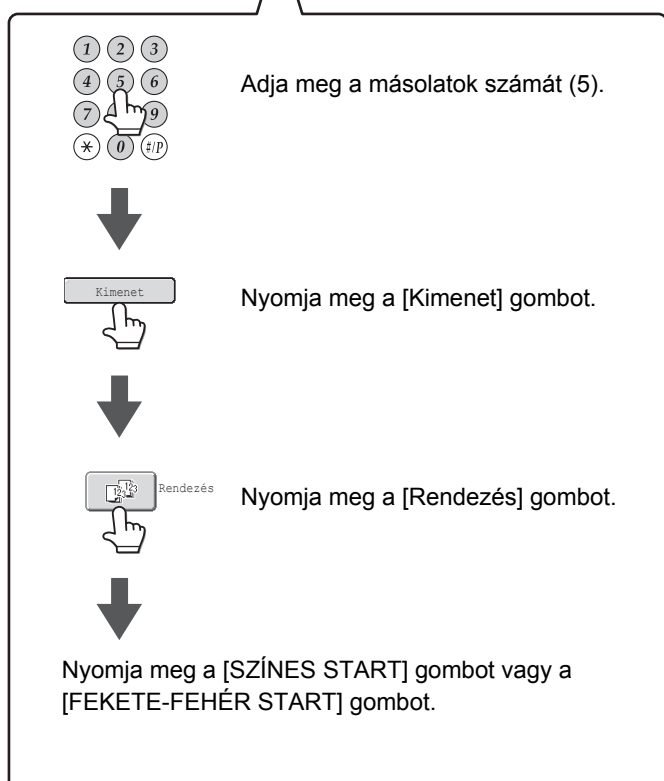
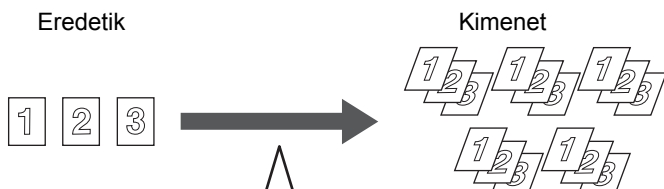

- A rendezés funkció automatikusan kiválasztódik, amikor behelyezi az eredetiket az automata dokumentumadagolóba.
- Ha a dokumentumtárolásra szolgáló Gyors fájl mappa tele van, az akadályozza a nagy mennyiségű eredeti rendezés funkcióval történő másolását. Törölje a felesleges fájlokat a Gyors fájl mappából.

Csoportosítás

Ez a funkció a másolatok oldal szerinti csoportosítását teszi lehetővé.

Példa: 5 másolat minden oldalról, csoportokba rendezve.

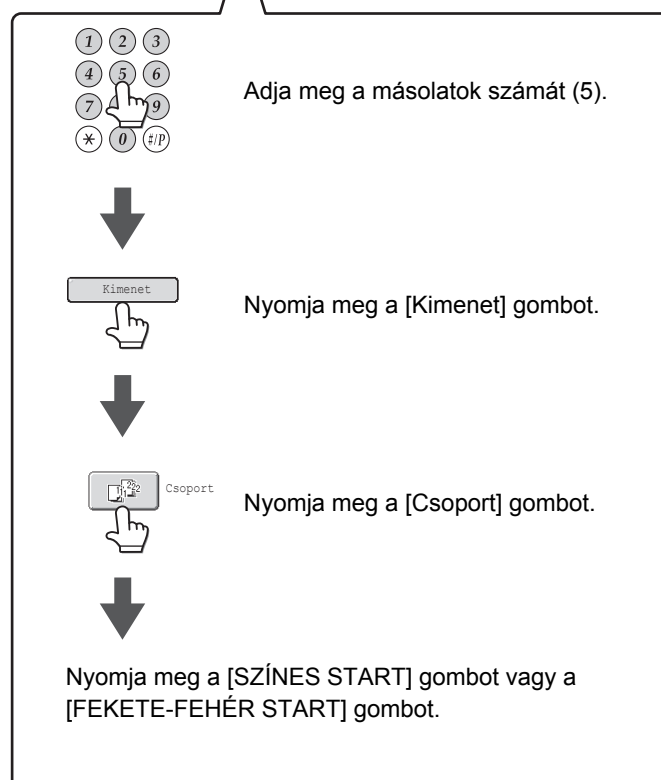
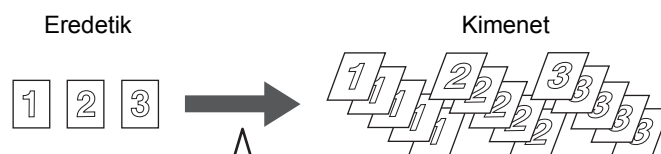

- A csoport funkció automatikusan kiválasztódik, amikor elhelyezi az eredetit a dokumentumüvegen.

Eltolás funkció

Ez a funkció eltolja az egyes kimeneti sorozatokat egymástól a kimeneti tálcában, ami megkönnyíti a másolatsorozatok elkülönítését.

Eltolás funkció "BE"

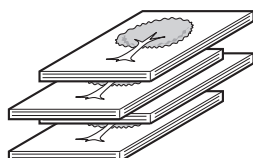

Eltolás funkció "KI"

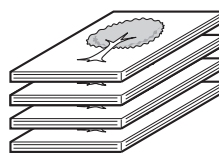

- A eltolás funkció nem használható a jobboldali tálcában.
- Az eltolás funkció nem választható, amikor a tűzött rendezés funkció ki van választva.

Tűzött rendezés funkció







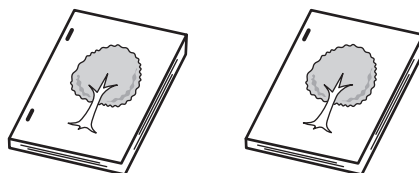

Ennél a funkciónál a gép a kimenetet sorozatokra válogatja, ezeket összetűzi, majd a tálcába továbbítja.

AA tűzési pozíciók, a papír tájolása, a tűzéshez engedélyezett papírtípusok és a tűzhető lapszám közötti összefüggések az alábbiakban láthatók.

Ha többet szeretne tudni az eredeti elhelyezéséről és tájolásáról, olvassa el "[Az eredeti elhelyezése és tájolása \(a tűzött rendezés és a lyukasztás funkciók alkalmazásakor\)](#)" részt (2-37. oldal).



Tűzött rendezés

Tűzési pozíciók	Függőleges tájolású papír	Vízszintes tájolású papír
1 kapocs a bal felső sarokban 		
1 kapocs a bal alsó sarokban 		
2 kapocs a bal szélén 		

Alkalmazható papírméretetek
A4, B5, 8-1/2" x 11", 16K
Az összetűzhető lapok száma:
Max. 50 lap*

• **Finisher**

Alkalmazható papírméretetek

A3, B4, A4R, 11" x 17", 8-1/2" x 14",
8-1/2" x 13-1/2", 8-1/2" x 13-2/5",
8-1/2" x 13", 8-1/2" x 11"R, 8K, 16KR

Az összetűzhető lapok száma:

A3, B4, 11" x 17", 8-1/2" x 14",
8-1/2" x 13-1/2", 8-1/2" x 13-2/5",
8-1/2" x 13", 8K:

Max. 30 lap*

A4R, 8-1/2" x 11"R, 16KR:

Max. 50 lap*

* Borítóként beszúrhat maximum 256 g/m² súlyú 2 lapot, és összetűzheti a lapokat. Ez esetben a maximálisan összetűzhető lapszámból vonjon ki 2-t, és annyi lapot használhat.



- Az egyszerre tűzhető lapok száma a borítókat és/vagy beillesztett közlapokat is tartalmazza.
- Amikor az extra funkciók közül a Vegyes eredeti funkciót használja "Egyező szélesség" beállítással, az összetűzhető lapok maximális száma finisher esetén pedig 30, papírmérettől függetlenül.

Lyukasztás funkció

Ha az opcionális lyukasztó modul telepítve lett, lehetséges a másolatok kimeneti lyukasztása.

A lyukasztható papírméret B5R – A3 (7-1/4" x 10-1/2"R – 11" x 17"). A3W (12" x 18") méretű papír és különleges nyomathordozó, például vetítőfólia és tabulált papír azonban nem használható.

[Példák]

[Eredeti 1]

[Lyukasztási pozíciók]

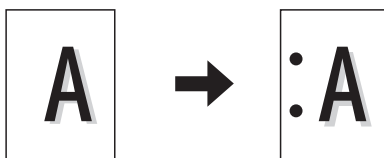

[Eredeti 2]

[Lyukasztási pozíciók]

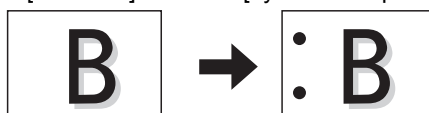

Az eredeti elhelyezése és tájolása (a tűzött rendezés és a lyukasztás funkciók alkalmazásakor)

Amikor a tűzött rendezés funkciót vagy a lyukasztás funkciót használja, az eredetit a lent látható módon kell behelyezni annak érdekében, hogy a tűzés vagy a lyukasztás a kívánt helyen történjen.

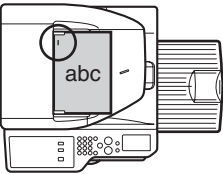
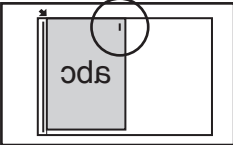
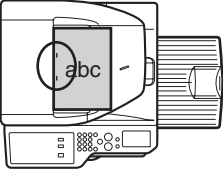
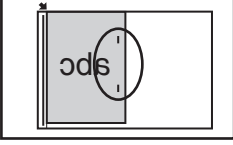
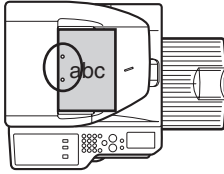
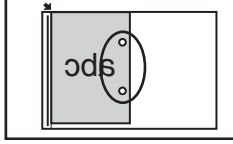
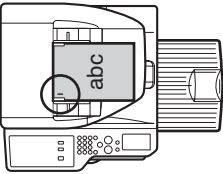
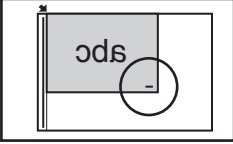
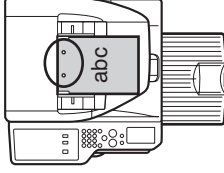
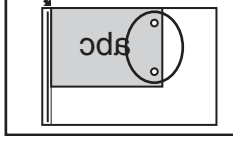
Tűzött rendezés		Lyukasztás	
Dokumentumadagoló tálca	Dokumentumüveg	Dokumentumadagoló tálca	Dokumentumüveg
Egy kapocs (felül)			
			
Két kapocs			
			
Egy kapocs (alul)			
			

MÁSOLATOK KÉSZÍTÉSE AZ OLDALSÓ TÁLCA HASZNÁLATÁVAL

Az egyszerű papíron kívül az oldalsó tálca lehetővé teszi másolatok készítését vetítőfóliára, borítékokra, tabulált (indexfüles) papírra és egyéb speciális nyomathordozóra.

Az oldalsó tálcába betölthető papírtípusokról részletesen a "[FONTOS INFORMÁCIÓK A PAPIRRÓL](#)" részben (1-27. oldal), az "1. A GÉP HASZNÁLATA ELŐTT" fejezetben olvashat. A papír oldalsó tálcába történő betöltésekor betartandó óvintézkedésekről a "[PAPÍR BETÖLTÉSE AZ OLDALSÓ TÁLCABA](#)" részben (1-32. oldal), az "1. A GÉP HASZNÁLATA ELŐTT" fejezetben olvashat.

1

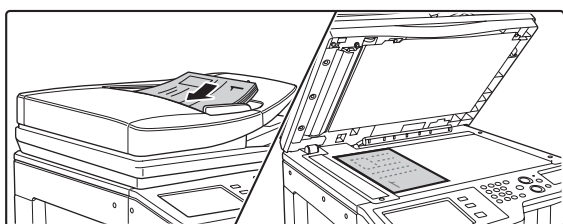

Helyezze be az eredetit.

Helyezze be az eredetit a másolandó felülettel felfelé a dokumentumadagoló tálcába, vagy másolási felülettel lefelé a dokumentumüvegre.

Az eredetik dokumentumüvegre helyezésekor...

Az eredeti behelyezése után feltétlenül zárja le az automata dokumentumadagolót. Ha nyitva hagyja, az eredetin kívüli részek masolata fekete lesz, amivel feleslegesen fogyasztja a festéket.

2

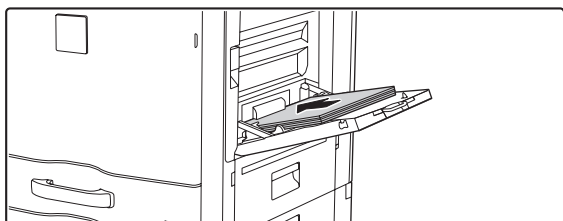

Helyezzen papírt az oldalsó tálcába.

Tegye be a papírt nyomtatási felülettel lefelé.

"Fejléces" és "Előnyomott" papírtípus esetén viszont a papírt nyomtatási felülettel felfelé kell betölteni*.

* Ha a "Duplex letiltása" engedélyezett a rendszerbeállítások (rendszergazda) menüben, a normál módon helyezze be a papírt (nyomtatási felülettel felfelé az 1-4. tálcába, lefelé az oldalsó tálcába).

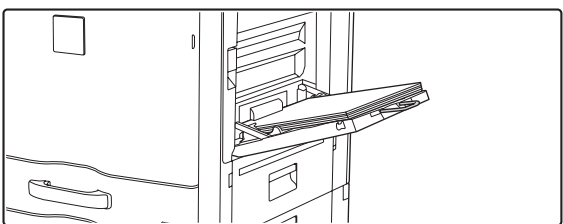

Amikor nagy papírlapot tölt be, húzza ki az oldalsó tálca toldatot. Teljesen húzza ki az oldalsó tálca toldatát. Ha az oldalsó tálca toldatát nem húzza ki teljesen, a behelyezett papír méretét a gép pontatlanul fogja jelezni.

3

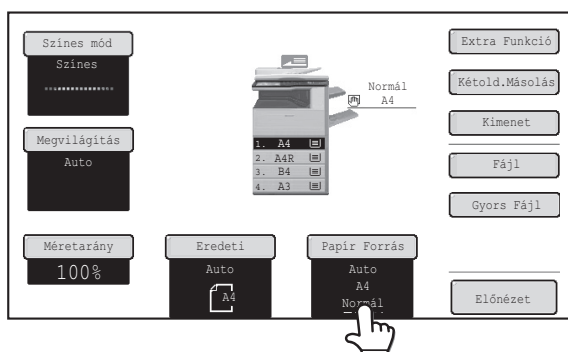

Nyomja meg a [Papír Forrás] gombot.

4

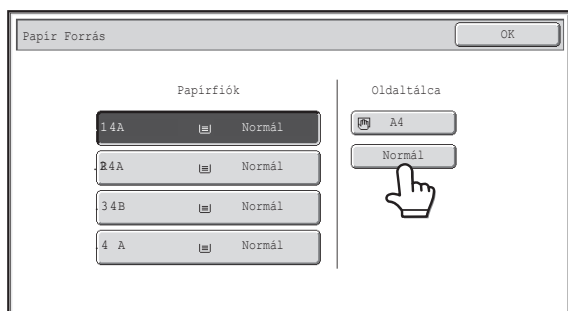

Ellenőrizze az oldalsó tálca papírtípus beállítását. Ha meg kívánja változtatni a beállítást, nyomja meg a papírtípus gombját.

Ha nem szükséges megváltoztatni az "Oldaltálca" alatt látható papírméretet és papírtípust, folytassa a 7. lépéssel.

5

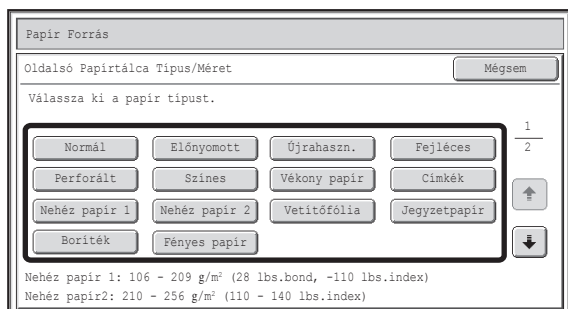

Adja meg az oldalsó tálcába helyezett papír típusát és méretét.

Válassza ki a használni kívánt papírtípust.

6

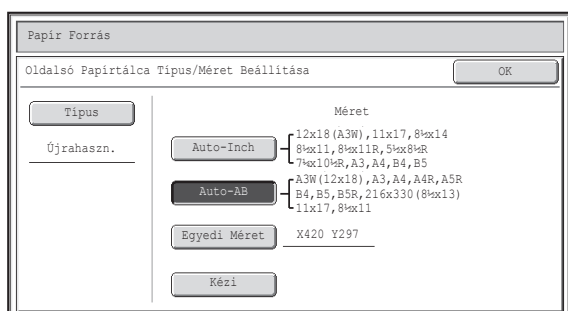

Állítsa be a papírméretet.

(1) Válassza ki a papírméretet.

[Auto-Inch] gomb

Ha az oldalsó tálcába helyezett papír inch méretű (8-1/2" x 11" stb.), a gép automatikusan felismeri a papírméretet, és beállítja a megfelelő méretet.

[Auto-AB] gomb

Ha az oldalsó tálcába helyezett papír AB méretű (A4 stb.), a gép automatikusan felismeri a papírméretet, és beállítja a megfelelő méretet.

[Egyedi Méret] gomb

Ezt a gombot nyomja meg, ha számokkal kívánja megadni a betöltött papír méretét.

Adja meg az oldalsó tálca papírméretét. (2-40. oldal)

[Kézi] gomb

A gomb megnyomásával megjeleníthetők a [16K], [16KR] és [8K] gombok. Nyomja meg az egyik gombot, ha annak megfelelő méretű papírt töltött be.

(2) Nyomja meg az [OK] gombot.



- A [Boríték] gomb kiválasztása esetén adja meg a boríték méretét. Amikor elkészült, nyomja meg az [OK] gombot.
- Ha a tabulált papírt választotta, ellenőrizze a méretét. Nyomja meg az [Auto-Inch] vagy az [Auto-AB] gombot. Amikor befejezte a beállítások ellenőrzését vagy módosítását, nyomja meg az [OK] gombot.

7

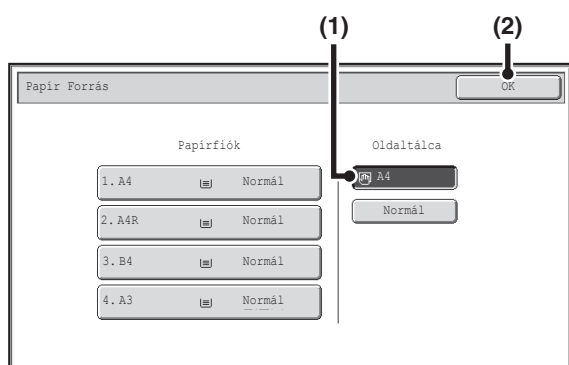

Válassza ki az oldalsó tálcát.

- (1) Nyomja meg az oldalsó tálca papírméret gombját.
- (2) Nyomja meg az [OK] gombot.

8

Nyomja meg a [SZÍNES START] gombot vagy a [FEKETE-FEHÉR START] gombot.

Elkezdődik a beolvasás.

- Ha az eredetiket a dokumentumadagoló tálcába helyezte, a másolásuk megtörténik.
- Ha a dokumentumüvegre helyezte az eredetiket, egyesével olvassa be az oldalakat. A rendezés mód használata esetén cserélje ki az eredetiket, és nyomja meg a [START] gombot. Ezt ismételje addig, míg az összes oldalt be nem olvasta, majd nyomja meg az [Olvasás vége] gombot. (A második és további eredetik esetén ugyanazt a [START] gombot használja, mint az első eredetnél.)



Az eredeti beolvasásának és másolásának leállítására...

Nyomja meg a [STOP] gombot (Ⓢ).

Adja meg az oldalsó tálca papírméretét.

Az [Egyedi méret] gomb megnyomásakor megjelenik a papírméret-beviteli képernyő.

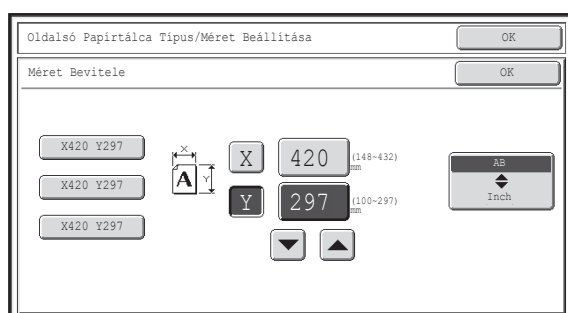

Nyomja meg az X (szélesség) számérték-megjelenítő gombot a számbeviteli képernyő megnyitásához. Adja meg a számbeviteli képernyőn a papír szélességét a számgombokkal, és nyomja meg az [OK] gombot. Nyomja meg az Y (magasság) számérték-megjelenítő gombot a számbeviteli képernyő megnyitásához. Adja meg a számbeviteli képernyőn a papír magasságát a számgombokkal, és nyomja meg az [OK] gombot.





- A számok a ▼ ▲ gombokkal is módosíthatók.
- A tárolt egyedi papírméretet a képernyő bal oldalán lévő gombokon láthatók. Az egyedi papírméretet a készülék a rendszerbeállításokban tárolja. Erről bővebben a "[Papírtálcák Beállításai](#)" részben (6-13. oldal), a "6. RENDSZERBEÁLLÍTÁSOK" fejezetben olvashat. Ha a képernyőn látható az Ön által megadni kívánt méret gombja, nyomja meg.

EXTRA FUNKCIÓK

Ez a fejezet a Margóeltolás, Törlés, Kétoldalas másolás és más extra funkciókat ismerteti.

EXTRA FUNKCIÓK

Ha megnyomja meg az [Extra Funkció] gombot az alapképernyőn, megjelenik az extra funkciók menü képernyője. Az extra funkciók menü két képernyőből áll. A   gombokkal mozoghat a képernyők között. Az extra funkció beállításainak megadása után a beállítás befejezéséhez nyomja meg az [OK] gombot az extra funkciók menü képernyőjén, majd térjen vissza a másolási mód alapképernyőjéhez.

Extra funkciók menü (1. képernyő)

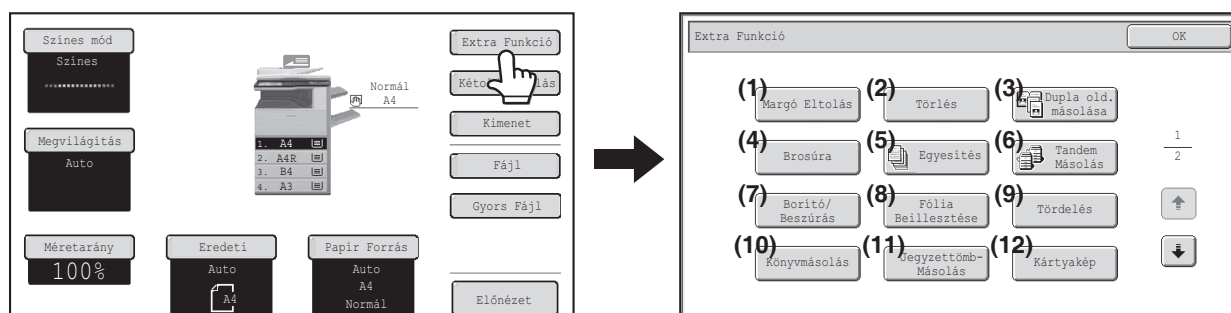

- (1) **[Margó Eltolás] gomb**
 **MARGÓK HOZZÁADÁSA (Margóeltolás)** (2-44. oldal)
- (2) **[Törlés] gomb**
 **ÁRNYÉKOK TÖRLÉSE A SZÉLEKEN (Törlés)** (2-46. oldal)
- (3) **[Dupla old. Másolása] gomb**
 **FÜZÖTT DOKUMENTUM MINDKÉT ELÜLSŐ OLDALÁNAK MÁSOLÁSA (Könyv kétoldalas másolása)** (2-48. oldal)
- (4) **[Brosúra] gomb**
 **MÁSOLATOK KÉSZÍTÉSE BROSÚRA FORMÁTUMBAN (Brosúra másolás)** (2-50. oldal)
- (5) **[Egyesítés] gomb**
 **NAGYSZÁMÚ EREDETI MÁSOLÁSA EGYSZERRE (Egyesítés)** (2-53. oldal)
- (6) **[Tandem Másolás] gomb**
 **KÉT GÉP HASZNÁLATA NAGYSZÁMÚ MÁSOLAT KÉSZÍTÉSÉHEZ (Tandem másolás)** (2-56. oldal)
 A merevlemez-meghajtó szükséges.
- (7) **[Borító/Beszúrás] gomb**
 **ELTÉRŐ PAPIRTÍPUS HASZNÁLATA BORÍTÓKÉNT (Fedlap/közlap)** (2-59. oldal)
- (8) **[Fólia Beillesztése] gomb**
 **KÖZLAPOK HOZZÁADÁSA VETÍTŐFÓLIÁRA TÖRTÉNŐ MÁSOLÁS ESETÉN (Fólia beillesztése)** (2-70. oldal)
- (9) **[Tördelés] gomb**
 **TÖBB EREDETI MÁSOLÁSA EGY LAPRA (Tördelés)** (2-72. oldal)
- (10) **[Könyvmásolás] gomb**
 **BROSÚRA MÁSOLÁSA (Könyvmásolás)** (2-74. oldal)
- (11) **[Jegyzetömbmásolás] gomb**
 **FELIRAT MÁSOLÁSA TABULÁLT (INDEXFÜLES) PAPIRRA (Jegyzetömb másolása)** (2-78. oldal)
- (12) **[Kártyakép] gomb**
 **KÁRTYA MINDKÉT OLDALÁNAK EGY LAPRA TÖRTÉNŐ MÁSOLÁSA (Kártyakép)** (2-81. oldal)

Extra funkciók menü (2. képernyő)

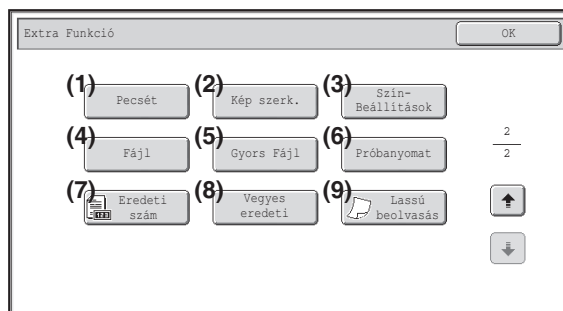

- (1) **[Pecsét] gomb**
 ➤ [DÁTUM ÉS BÉLYEGZŐ NYOMTATÁSA A MÁSOLATOKRA \(Bélyegző\)](#) (2-84. oldal)
- (2) **[Kép szerk.] gomb**
 ➤ [A \[Kép szerk.\] GOMB](#) (2-104. oldal)
- (3) **[Szín Beállítások] gomb**
 ➤ [\[Szín Beállítások\] GOMB](#) (2-117. oldal)
- (4) **[Fájl] gomb**
 Ennek a funkciónak a segítségével elmenthet fájlokat a dokumentumtárolás funkció egy mappájába. A merevlemez-meghajtó szükséges.
- (5) **[Gyors Fájl] gomb**
 Ennek a funkciónak a segítségével elmenthet fájlokat a dokumentumtárolás funkció Gyors fájl mappájába. A merevlemez-meghajtó szükséges.
- (6) **[Próbanyomat] gomb**
 ➤ [MÁSOLATOK ELLENŐRZÉSE NYOMTATÁS ELŐTT \(Próbanyomat\)](#) (2-126. oldal)
 A merevlemez-meghajtó szükséges.
- (7) **[Eredeti szám] gomb**
 ➤ [A BEOLVASOTT EREDETI LAPOK SZÁMÁNAK ELLENŐRZÉSE MÁSOLÁS ELŐTT \(Eredeti számláló\)](#) (2-129. oldal)
- (8) **[Vegyes eredeti] gomb**
 ➤ [KÜLÖNBÖZŐ MÉRETŰ EREDETIK MÁSOLÁSA \(Vegyes eredeti\)](#) (2-131. oldal)
- (9) **[Lassú beolvasás] gomb**
 ➤ [VÉKONY EREDETIK MÁSOLÁSA \(Lassú beolvasás\)](#) (2-134. oldal)



- Az extra funkciók rendszerint kombinálhatók más extra funkciókkal, azonban vannak kombinációk amelyek nem lehetségesek. Ilyen esetben a megjelenő üzenet jelzi, hogy a kombináció nem lehetséges.
- A megjelenített menü országtól és régiótól függően változik.

[OK] gomb és [Mégsem] gomb

Bizonyos esetekben két [OK] gomb és egy [Mégsem] gomb jelenik meg az extra funkciók képernyőjén. A gombok használata a következő:

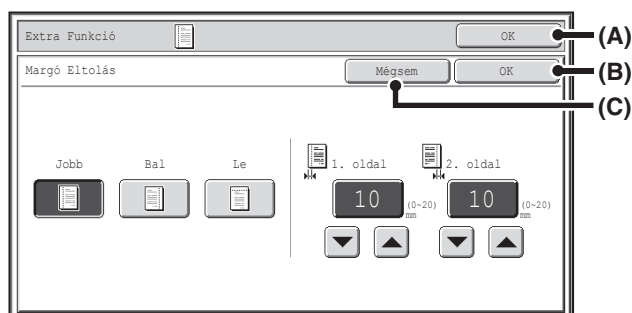

- (A) Adja meg a kiválasztott extra funkció beállításait, és térjen vissza a másolási mód alapképernyőjéhez.
- (B) Adja meg a kiválasztott extra funkció beállításait, és térjen vissza az extra funkciók menü képernyőjéhez. Nyomja meg ezt a gombot, ha más extra funkció beállítások kiválasztásával szeretné folytatni.
- (C) Az extra funkció beállításainak kiválasztása során ezzel a gombbal a beállítások mentése nélkül térhet vissza az extra funkciók menü képernyőjéhez. A beállítások módosítása után ezzel visszavonhatja a módosításokat, és visszatérhet az extra funkciók menü képernyőjéhez.

MARGÓK HOZZÁADÁSA (Margóeltolás)

Használja ezt a funkciót, hogy a másolaton a képet eltolja, így a kötéshez szegélyt hozzon létre. Ez a funkció hasznos, ha a másolatokat zsinórral össze akarja kötni, vagy géppel kívánja azokat összefűzni.

A kép jobbra tolása, lehetővé téve a másolatok bal szélének összekötését zsinórral.

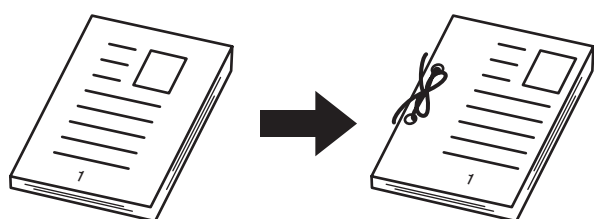

A margóeltolás használata nélkül	A margóeltolás használatával
<p>A lyukak levágják a kép egy részét.</p>	<p>A kép a fűzőlyukaknak helyet hagyva eltolódik, így sértetlen marad.</p>

Margóeltolási pozíciók

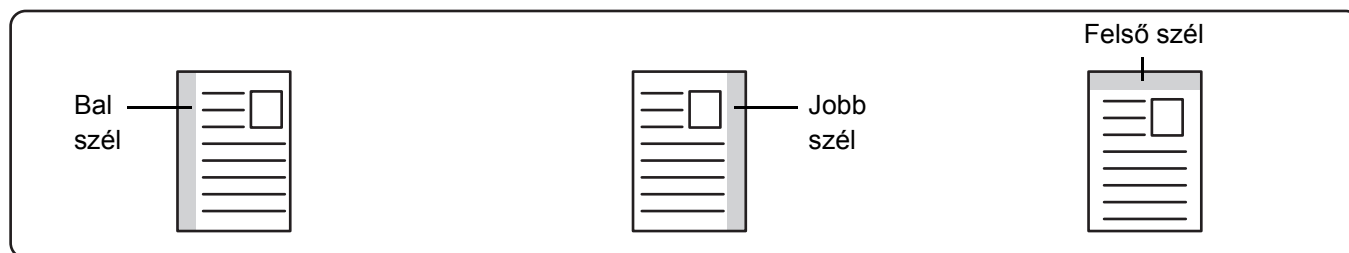

1 Helyezze be az eredetit.

- 1 Helyezze be az eredetit a másolandó felülettel felfelé a dokumentumadagoló tálcába, vagy másolási felülettel lefelé a dokumentumüvegre.

2 Válassza ki az extra funkciót.

- 2 (1) Nyomja meg az [Extra funkció] gombot.
(2) Nyomja meg a [Margó eltolás] gombot.

[Extra funkciók menü \(1. képernyő\)](#) (2-41. oldal)

3

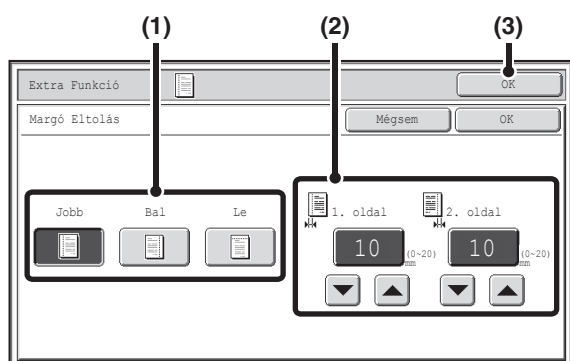

Állítsa be a margóeltolást.

- (1) **Nyomja meg a margóeltolás pozíciót.**
Válassza ki a három pozíció egyikét.
- (2) **Állítsa be a margóeltolás mértékét a gombokkal.**
0 mm és 20 mm közötti (0" és 1" közötti) érték adható meg.
- (3) **Nyomja meg az [OK] gombot.**
Visszatér a másolási mód alapképernyőjéhez.

4

Nyomja meg a [SZÍNES START] gombot vagy a [FEKETE-FEHÉR START] gombot.

Elkezdődik a másolás.

Ha a dokumentumüvegről több eredeti oldalt másol, a másolás az összes eredeti beolvasása után kezdődik. A rendezés mód használata esetén cserélje ki az eredetiket, és nyomja meg a [START] gombot. Ezt ismételje addig, míg az összes oldalt be nem olvasta, majd nyomja meg az [Olvasás vége] gombot. (A második és további eredetiek esetén ugyanazt a [START] gombot használja, mint az első eredetienél.)

 **Az eredeti beolvasásának és másolásának leállítása...**

Nyomja meg a [STOP] gombot (⏹).



Elforgatásos másolás nem használható margóeltolással.

**A margóeltolás beállítás törléséhez...**

Nyomja meg a [Mégsem] gombot a 3. lépés képernyőjén.

**Rendszerbeállítások (Rendszergazda): Eredeti margóeltolás beállítása**

Az alapértelmezett margóeltolási beállítás 0 mm és 20 mm között (0" és 1" között) adható meg. A gyári alapértelmezett beállítás 10 mm (1/2").

ÁRNYÉKOK TÖRLÉSE A SZÉLEKEN (Törlés)

Használja ezt a funkciót a szélek árnyékainak törléséhez, amely akkor jelenik meg, ha könyvről vagy más vastag eredetiről készít másolatot.

Vastag könyv másolásakor

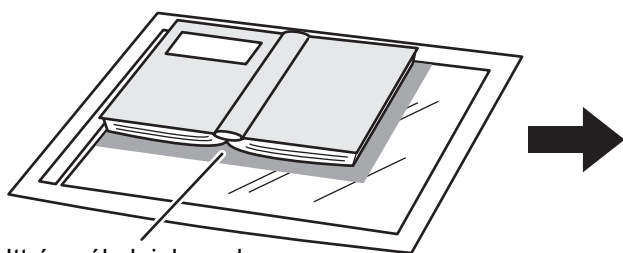

Itt árnyékok jelennek meg

A törlés funkció használata nélkül	A törlés funkció használatával
Árnyékok jelennek meg a másolaton.	Nem jelennek meg árnyékok a másolaton.

Törlési módok

Szélek törlése	Középső rész törlése	Szélek + középső rész törlése	Oldalsó rész törlése

1 Helyezze be az eredetit.

Helyezze be az eredetit a másolandó felülettel felfelé a dokumentumadagoló tálcába, vagy másolási felülettel lefelé a dokumentumüvegre.

2 Válassza ki az extra funkciót.

(1) Nyomja meg az [Extra funkció] gombot.

(2) Nyomja meg a [Törlés] gombot.

[Extra funkciók menü \(1. képernyő\)](#) (2-41. oldal)

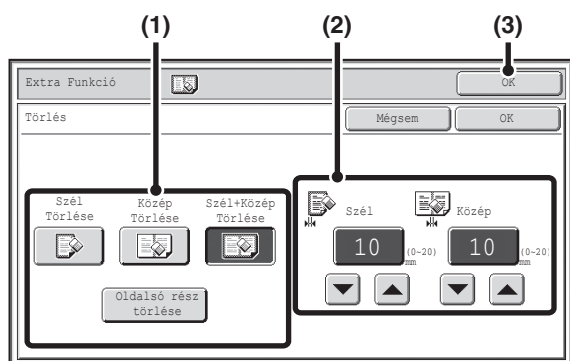

Válassza ki a törlési beállításokat.

(1) Nyomja meg a kívánt törlési módot.

Válassza ki a négy pozíció egyikét.

A következő képernyő megnyitásához nyomja meg az [Oldalsó rész törlése] gombot.

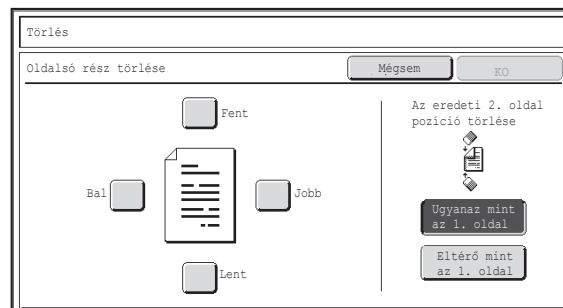

Érintse meg a törölni kívánt szélhez tartozó jelölőnégyzetet, és győződjön meg róla, hogy megjelenik egy pipa jel.

1 oldalasról 2 oldalasra vagy 2 oldalasról 2 oldalasra történő másolás esetén válassza ki a hátoldal törlendő szélét.

- Az [Ugyanaz mint az 1. oldal] gomb megnyomása esetén az elülső oldalon lévővel azonos helyzetű oldalszélét törli.
- Az [Eltérő mint az 1. oldal] gomb megnyomása esetén az elülső oldalon törölt oldalszélel szemközi helyzetű oldalszélét törli.

Amikor elkészült az oldalszél-törlési beállításokkal, nyomja meg az [OK] gombot.

(2) Állítsa be a törlési szélességet a gombokkal.

0 mm és 20 mm közötti (0" és 1" közötti) érték adható meg.

(3) Nyomja meg az [OK] gombot.

Visszatér a másolási mód alapképernyőjéhez.

Nyomja meg a [SZÍNES START] gombot vagy a [FEKETE-FEHÉR START] gombot.

Elkezdődik a másolás.

Ha a dokumentumüvegről több eredeti oldalt másol, a másolás az összes eredeti beolvasása után kezdődik. A rendezés mód használata esetén cserélje ki az eredetiket, és nyomja meg a [START] gombot. Ezt ismételje addig, míg az összes oldalt be nem olvasta, majd nyomja meg az [Olvasás vége] gombot. (A második és további eredetiek esetén ugyanazt a [START] gombot használja, mint az első eredetinéél.)

Az eredeti beolvasásának és másolásának leállítására...
Nyomja meg a [STOP] gombot ().

Ha a törlési beállítással együtt aránybeállítást is használ, a törlési szélesség a kiválasztott aránynak megfelelően változik. Például, ha a törlési szélesség beállítása 20 mm (1"), és a képet 50%-os mértékben kicsinyíti, a törlési szélesség 10 mm (1/2") lesz.

A törlési beállítás törléséhez...
Nyomja meg a [Mégsem] gombot a 3. lépés képernyőjén.

Rendszerbeállítások (Rendszergazda): Törlési szélesség beállítása
Az alapértelmezett törlési beállítás 0 mm és 20 mm között (0" és 1" között) adható meg. A gyári alapértelmezett beállítás 10 mm (1/2").

FÜZÖTT DOKUMENTUM MINDKÉT ELÜLSŐ OLDALÁNAK MÁSOLÁSA (Könyv kétoldalas másolása)

A könyv kétoldalas másolása külön másolatokat készít két, a dokumentumüvegre egymás mellé helyezett oldalról. Ez a funkció akkor hasznos, amikor Ön egy könyv, vagy más bekötött dokumentum egymással szemben elhelyezkedő oldalairól készít másolatokat.

Egy könyv, vagy más bekötött dokumentum egymással szemben elhelyezkedő oldalainak másolása

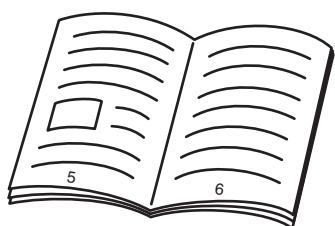

Könyv vagy bekötött dokumentum

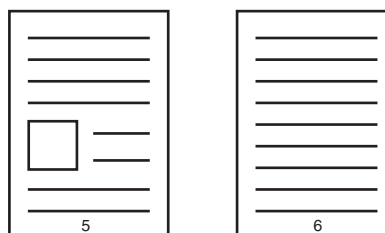

Az egymással szemben elhelyezkedő oldalakat a készülék 2 külön oldalra másolja. másolja.

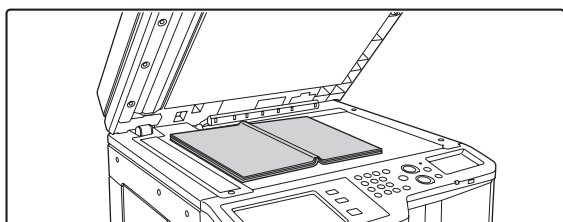

1

Helyezze el az eredetit a dokumentumüvegen.

Igazítsa az eredeti középvét a megfelelő méretjelzéshez ▼.

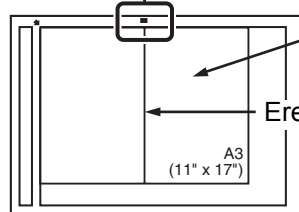
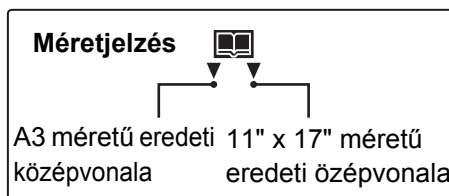

A gép ezt az oldalt másolja először.

2

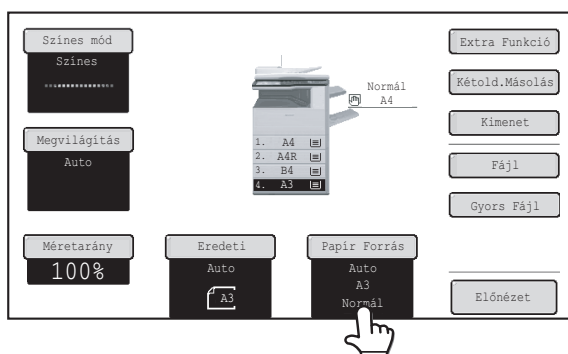

Válassza ki az A4 (8-1/2" x 11") méretű papírt.

Válassza ki a kívánt tálcát a "PAPÍRTÁLCÁK" részben ismertetett módon (2-11. oldal).

3

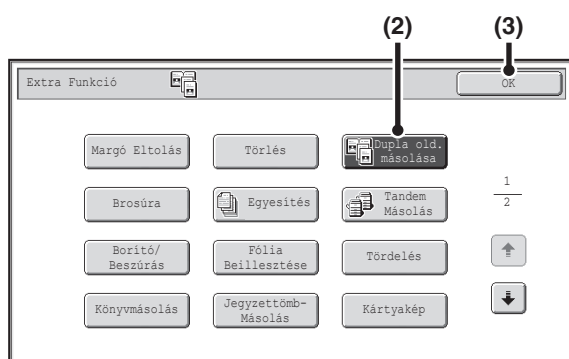

Válassza ki a Könyv kétoldalas másolását.

- (1) Nyomja meg az [Extra funkció] gombot.
 EXTRA FUNKCIÓK (2-41. oldal)
- (2) Nyomja meg a [Dupla old. másolása] gombot annak kijelöléséhez.
- (3) Nyomja meg az [OK] gombot.
 Visszatér a másolási mód alapképernyőjéhez.

4

Nyomja meg a [SZÍNES START] gombot vagy a [FEKETE-FEHÉR START] gombot.

Elkezdődik a másolás.

A rendezés mód használata esetén cserélje ki az eredetiket, és nyomja meg a [START] gombot. Ezt ismételje addig, míg az összes oldalt be nem olvasta, majd nyomja meg az [Olvasás vége] gombot. (A második és további eredetik esetén ugyanazt a [START] gombot használja, mint az első eredetinel.)

Az eredeti beolvasásának és másolásának leállítására...
 Nyomja meg a [STOP] gombot ().

- Amikor a Könyv kétoldalas másolása funkciót használja, az eredetit a dokumentumüvegre kell tennie.
- A könyv, vagy más dokumentum kötése miatt keletkezett árnyékok törléséhez használja a törlés funkciót. Vegye azonban figyelembe, hogy a [Közép Törlése] és a [Szél+Közép Törlése] funkciók nem használhatók.

A könyv kétoldalas másolásának törléséhez...
 Nyomja meg a [Könyv Másolás] gombot a 3. lépés képernyőjén, hogy az ne legyen kijelölve.

MÁSOLATOK KÉSZÍTÉSE BROSÚRA FORMÁTUMBAN (Brosúra másolás)

Ez a funkció minden lap elejére és hátuljára két-két eredeti oldalt másol, így a másolatokat a középvonalnál összehajtva broszúra készíthető.

Ez a funkció megkönnyíti a másolatok igényes füzetté vagy broszúrává rendezését.

Brosúra másolása 8 eredeti oldal felhasználásával

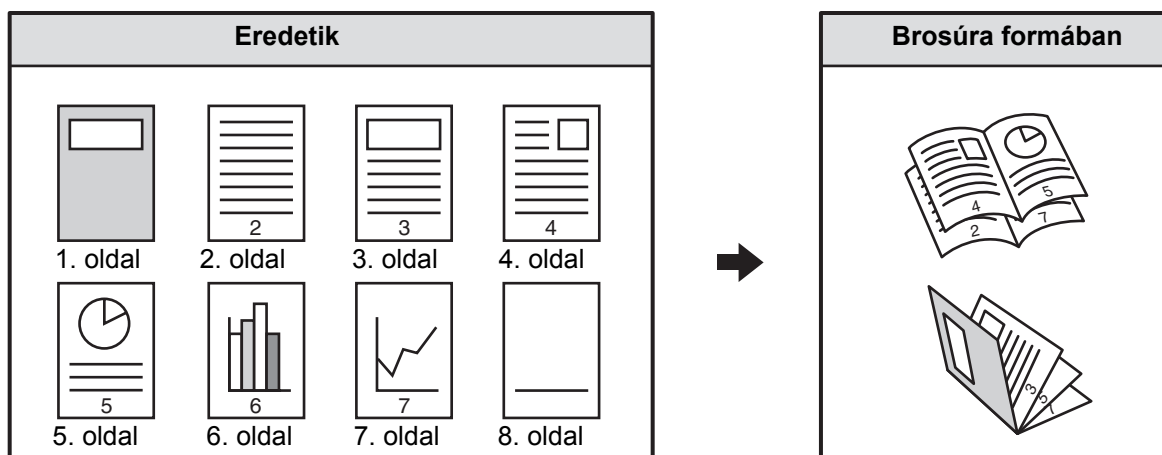

Kötési oldal

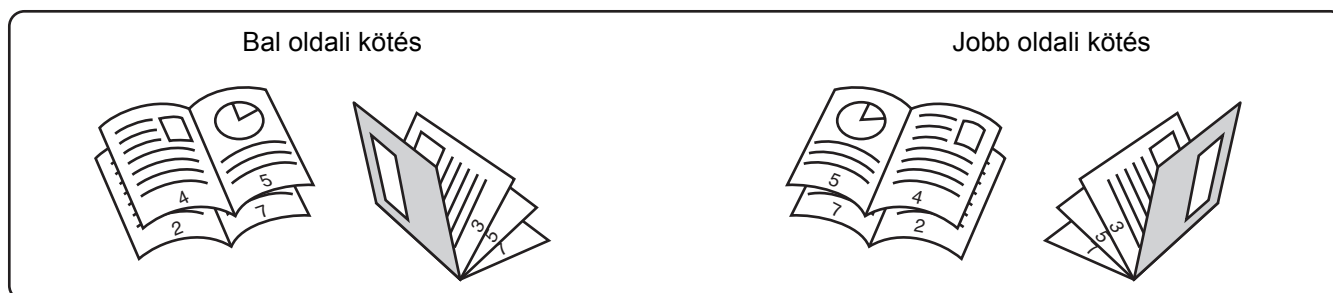

Helyezze be az eredetit.

Helyezze be az eredetit a másolandó felülettel felfelé a dokumentumadagoló tálcába, vagy másolási felülettel lefelé a dokumentumüvegre.

1



Ha az eredetik kétoldalasak, helyezze őket a dokumentumadagoló tálcába.

Válassza ki az extra funkciót.

2

(1) Nyomja meg az [Extra funkció] gombot.

(2) Nyomja meg a [Brosúra] gombot.

[Extra funkciók menü \(1. képernyő\)](#) (2-41. oldal)

3

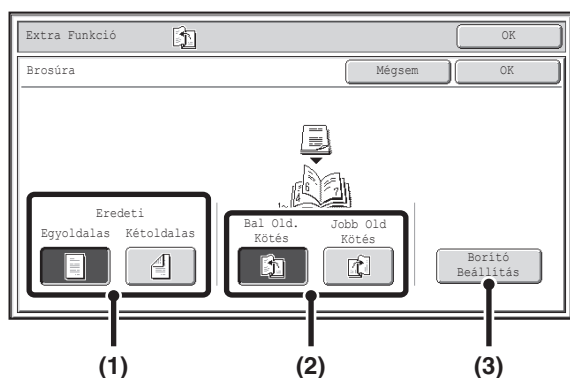

Válassza ki a broszúramásolási beállításokat.

- (1) Ha az eredeti egyoldalas, nyomja meg az [Egyoldalas] gombot. Ha az eredeti kétoldalas, nyomja meg a [Kétoldalas] gombot.
- (2) Válassza ki a kötési oldalt ([Bal Old. Kötés] vagy [Jobb Old. Kötés]).
- (3) Borító beillesztéséhez nyomja meg a [Borító Beállítás] gombot.

Ha nem kíván hozzáadni borítót, folytassa az 5. lépéssel.

4

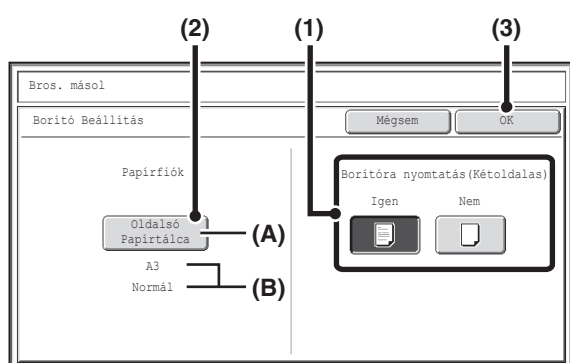

Válassza ki a borító beállításait.

- (1) Ha másolni szeretne a borítóra, nyomja meg az [Igen] gombot. Máskülönben nyomja meg a [Nem] gombot.
- (2) Válassza ki a borító papírbeállításait.

- (A) A borítóhoz aktuálisan kiválasztott papírtálca látható.
 (B) Az aktuálisan kiválasztott papírtálcában lévő papír mérete és típusa látható.

A borító papírtálcájának módosításához nyomja meg a "Papírfiók" gombot.

Ha megnyomja a "Papírfiók" gombot, megjelenik a tálcaválasztó képernyő. Válassza ki a papírtálcát a borítóhoz a papírtálca választó képernyőn és nyomja meg az [OK] gombot.

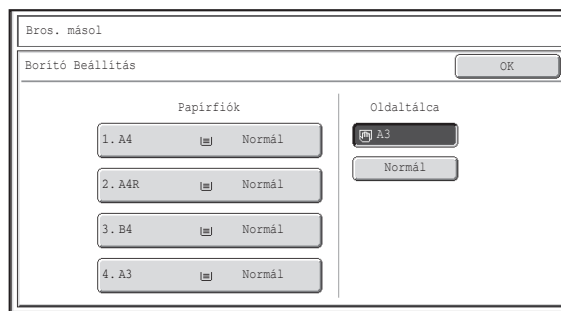

- (3) Nyomja meg az [OK] gombot.



Ha másolni akar a borítóra, címkeívek, vetítőfólia, és tabulált papír nem használható.



A borító beállításainak törléséhez...

Nyomja meg a [Mégsem] gombot.

5

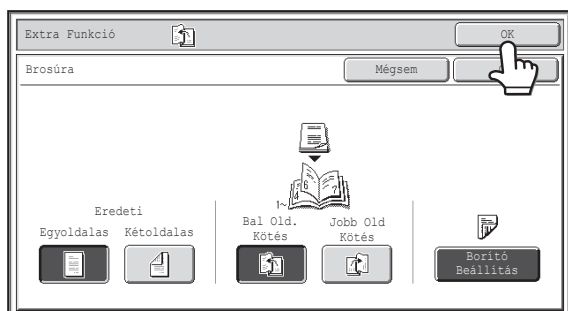

Nyomja meg az [OK] gombot.

Visszatér a másolási mód alapképernyőjéhez.

6

Nyomja meg a [SZÍNES START] gombot vagy a [FEKETE-FEHÉR START] gombot.

Elkezdődik a másolás.

A dokumentumüveg használata esetén cserélje ki az eredetiket, és nyomja meg a [START] gombot. Ezt ismétlje addig, míg az összes oldalt be nem olvasta, majd nyomja meg az [Olvasás vége] gombot. (A második és további eredetik esetén ugyanazt a [START] gombot használja, mint az első eredetinel.)

Az eredeti beolvasásának és másolásának leállítása...

Nyomja meg a [STOP] gombot (.



- Ha broszúramásolatokat szeretne készíteni egy könyvről vagy más bekötött dokumentumról, használja a könyvmásolás funkciót.
- Amikor a broszúramásolás funkció van kiválasztva, a duplex másolási mód automatikusan kiválasztódik. Ha olyan beállítások vannak kiválasztva, amelyek megakadályozzák a duplex másolást, a broszúra másolása funkció sem használható.
- Olvassa be az eredetiket az első oldal felől az utolsó felé haladva. A másolás sorrendjét a gép automatikusan beállítja. Négy eredeti oldal lesz másolva minden lapra. Ha az eredeti oldalak száma nem osztható négygel, a készülék automatikusan üres oldalakat illeszt be a másolat végére.



A broszúra másolás leállításához...

Nyomja meg a [Mégsem] gombot a 3. lépés képernyőjén.

NAGYSZÁMÚ EREDETI MÁSOLÁSA EGYSZERRE (Egyesítés)

Nagyszámú eredeti másolásakor ez a funkció lehetővé teszi az eredeti sorozatokra osztását, így az egyes sorozatokat egyenként helyezheti be az automata dokumentumadagolóba.

Használja ezt a funkciót, ha egy munkafolyamatban szeretné másolni az eredetiket, de a számuk nagyobb az egyszerre behelyezhető maximumnál.

Ez a funkció olyankor hasznos, amikor nagyszámú eredeti másolatait szeretné több sorozatba rendezni. Mivel az összes eredeti másolása egy munkafeladat részeként történik, ez megkíméli Önt a másolatok összerendezésétől, ami szükséges lenne, ha az eredetik külön másolási feladatokra lennének osztva.

Az eredetik sorozatokban történő beolvasásakor úgy ossza szét a lapokat, hogy a számuk egyik sorozatban se haladja meg a behelyezhető maximumot, ezután kezdje a beolvasást az első oldalt tartalmazó sorozattal. Azok a beállítások, amiket Ön az első sorozathoz választott, vonatkoznak az összes további kötegre is.

Nagyszámú eredeti másolatainak 2 sorozatba rendezése



1

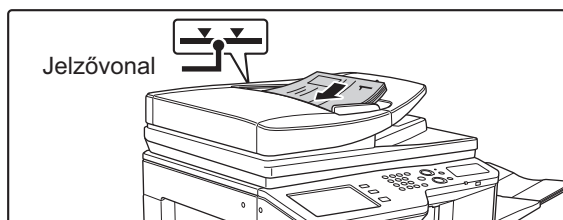

Helyezze be az eredetiket a másolandó felülettel felfelé a dokumentumadagoló tálcába.

Helyezze be az eredetiket a dokumentumadagoló tálcába. A dokumentumadagoló tálcába több eredeti is helyezhető. Az eredetikköteg magassága nem lehet magasabb, mint a tálcán lévő jelzővonal.

2

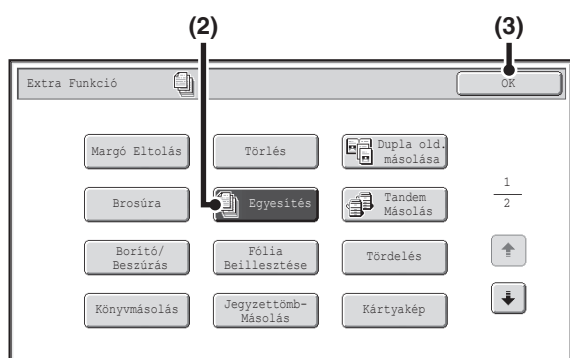

Válassza ki az Egyesítés funkciót.

- (1) Nyomja meg az [Extra funkció] gombot.
 ➔ [EXTRA FUNKCIÓK](#) (2-41. oldal)
- (2) Nyomja meg a [Egyesítés] gombot annak kijelöléséhez.
- (3) Nyomja meg az [OK] gombot.
 Visszatér a másolási mód alapképernyőjéhez.

Nyomja meg a [SZÍNES START] gombot vagy a [FEKETE-FEHÉR START] gombot az első eredeti sorozat beolvasásához.

3

Elkezdődik a beolvasás.



A szkennelés leállításához...

Nyomja meg a [STOP] gombot (⏹).

Helyezze be az eredetik közül a következő sorozatot, és nyomja meg a [SZÍNES START] gombot vagy a [FEKETE-FEHÉR START] gombot.

Ismételje ezt a lépést, míg minden eredetit be nem olvasott.

4



A másolási beállítások (csak a megvilágítás, papírforrás és méretarány) minden egyes eredeti sorozathoz módosíthatók. Ha módosítania kell a másolási beállítást, kövesse a "Minden eredeti sorozat másolási beállításainak módosítása" című részben lévő lépéseket.



A szkennelés leállításához...

Nyomja meg a [STOP] gombot (⏹). Az összes beolvasott adat törlődik.

5

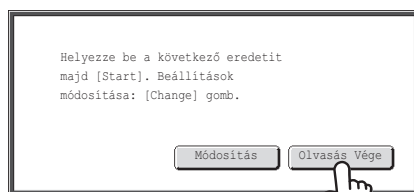



Nyomja meg az [Olvasás Vége] gombot.



A másolás leállításához...

Nyomja meg a [STOP] gombot (⏹).

 Ha a dokumentumtárolás funkcióban található Gyors fájl mappa megtelt, az akadályozza a másolást egyesítés módban. Törölje a felesleges fájlokat a Gyors fájl mappából.

 **Az egyesítés mód kikapcsolásához...**
Nyomja meg az [Egyesítés] gombot a 2. lépés képernyőjén a kijelölés megszüntetéséhez.

Minden eredeti sorozat másolási beállításainak módosítása

A másolási beállítások (csak a megvilágítás, papírforrás és méretarány) minden egyes eredeti sorozathoz módosíthatók.

Hajtsa végre az alábbi lépést, mielőtt megnyomja a [START] gombot az eredetik beolvasásához a fenti 4. lépésben.

1

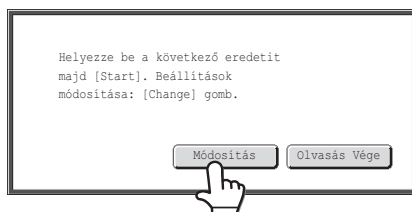

Nyomja meg a [Módosítás] gombot.

2

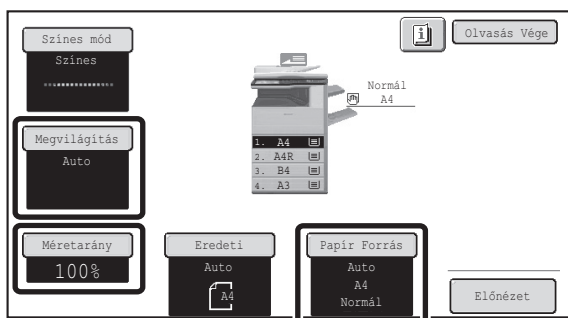

Módosítsa a kívánt másolási beállításokat a megjelenő képernyőn, és nyomja meg a [START] gombot.

Megkezdődik az eredeti példányok beolvasása a módosított másolási beállításokkal.

A másolási beállítások módosításának visszavonásához és az új eredetik beolvasása nélküli másoláshoz nyomja meg az [Olvasás Vége] gombot.



- A szín mód nem módosítható a [Színes mód] gombbal.
- Az eredeti példány mérete nem módosítható manuálisan az [Eredeti] gombbal. Bekapcsolt automatikus eredetiészlelés funkció esetén a készülék minden egyes behelyezett eredeti sorozat méretét érzékeli.
- Az oldalsó tálcá kiválasztása esetén a papírtípus nem módosítható.
- Ha az előző eredeti beolvasásakor a méretarány beállítása "XY zoom" volt, nem lehet módosítani a méretarányt.
- Az "Egyesítés" és az alábbi funkciók egyszerre történő használata esetén a [Módosítás] gomb nem jelenik meg a fenti 1. lépésben látható képernyőn.

Brosúramásolás, tandem másolás, fedlap/közlap, vetítőfólia közlapok, tördelés, könyvmásolás, jegyzetömbmásolás, tűzött rendezés

KÉT GÉP HASZNÁLATA NAGYSZÁMÚ MÁSOLAT KÉSZÍTÉSÉHEZ (Tandem másolás)

Ehhez a funkcióhoz a merevlemez-meghajtó szükséges.

Ehhez a funkcióhoz a merevlemez bővítőkészlet felszerelése szükséges.

Két, azonos hálózatra csatlakoztatott gép segítségével egy nagyméretű másolási feladat párhuzamosan is végrehajtható. A két gép között a másolatok száma fele-fele arányban megoszlik, lecsökkentve a feladat elvégzéséhez szükséges időt.

Mester gép és szolga gép

A következő magyarázatban az eredetik a mester gépen kerülnek beolvasásra. A szolga gép egy másik gép, ami csupán a másolatok nyomtatásában vesz részt, az eredetik beolvasásában nem.

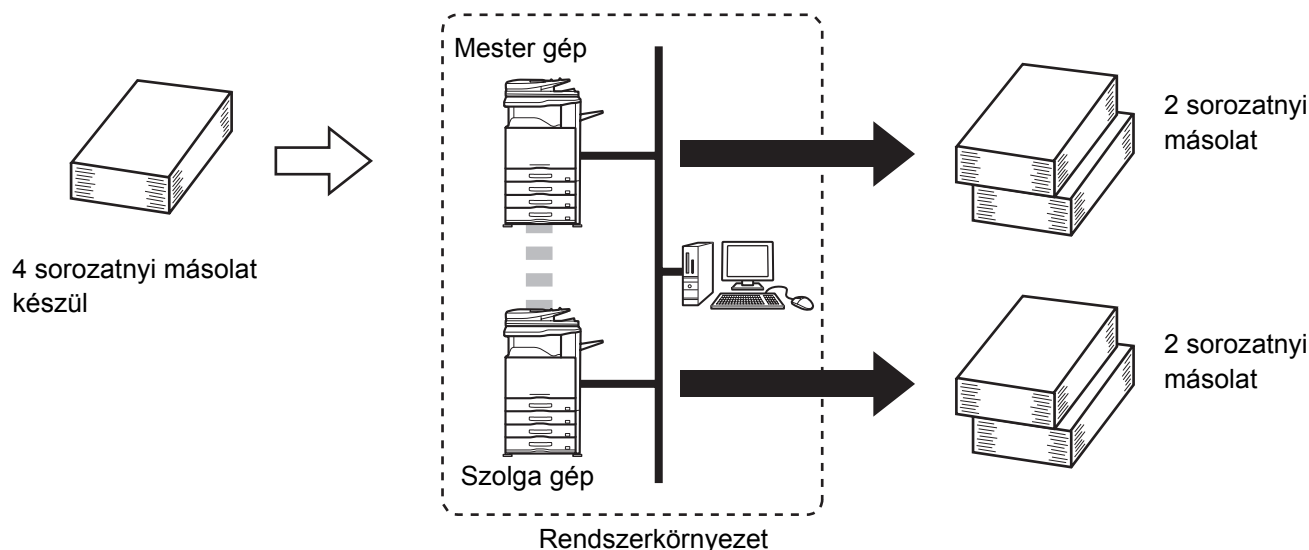

A tandem másolás használata előtt

- Ennek a funkciónak a használatához két gépnek kell az Ön rendszerére csatlakoznia. Csak egyetlen másik géppel osztható meg egy feladat, még ha több gép is csatlakozik a hálózathoz.
- A tandem másolás funkció használatához konfigurálni kell a "Tandem kapcsolat beállítás" lehetőséget a Rendszerbeállítások (Rendszergazda) módban.
- A beállítások mester gépben végzett konfigurálásakor a szolga gép IP-címét meg kell adni. Portsámként érdemes az eredeti beállítást használni (50001). Ha nem merül fel probléma ezzel a beállítással, ne változtassa meg a portszámot. A tandem beállítás konfigurálása a rendszergazda feladata. Ha a mester gép és szolga gép szerepet cserél, állítsa be a mester gép IP-címét a szolga gépben. Mindkét gép használhatja ugyanazt a portszámot.

1 Helyezze be az eredetit.

- 1 Helyezze be az eredetit a másolandó felülettel felfelé a dokumentumadagoló tálcába, vagy másolási felülettel lefelé a dokumentumüvegre.

2

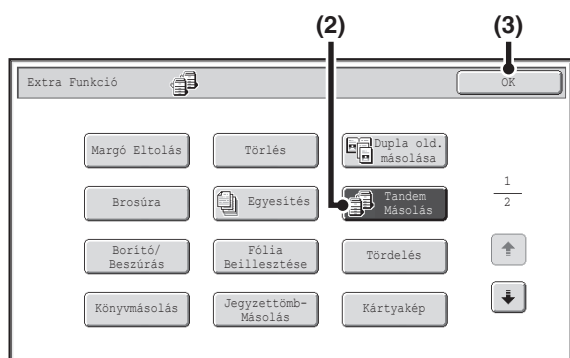

Válassza ki a tandem másolást.

- (1) Nyomja meg az [Extra funkció] gombot.
 ➔ [EXTRA FUNKCIÓK](#) (2-41. oldal)
- (2) Nyomja meg a [Tandem másolás] gombot annak kijelöléséhez.
- (3) Nyomja meg az [OK] gombot.
 Visszatér a másolási mód alapképernyőjéhez.

3

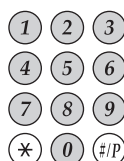

Adja meg a másolatok (példányok) számát a számgombokkal.

Legfeljebb 999 másolat (példány) állítható be. Ha megnyomja a [SZÍNES START] gombot vagy a [FEKETE-FEHÉR START] gombot, a másolatok automatikusan megoszlanak a mester- és szolgagépek között.

Ha páratlan számú másolatot állított be, a mester gép nyomtatja ki az extra sorozatot.



Ha rosszul lett megadva a másolatok száma...

Nyomja meg a [TÖRLÉS] gombot (C), majd adja meg a helyes példányszámot.

4

Nyomja meg a [SZÍNES START] gombot vagy a [FEKETE-FEHÉR START] gombot.

Elkezdődik a másolás.

A dokumentumüveg használata esetén cserélje ki az eredetiket, és nyomja meg a [START] gombot. Ezt ismételje addig, míg az összes oldalt be nem olvasta, majd nyomja meg az [Olvasás vége] gombot. (A második és további eredetiek esetén ugyanazt a [START] gombot használja, mint az első eredetinel.)

A következő képernyő jelenik meg, ha a [START] gombot megnyomja.

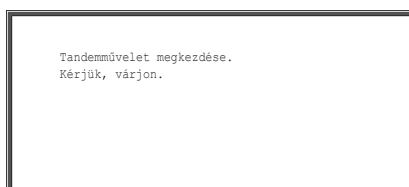

Miután az üzenet megjelenik, a tandem másolás elkezdődik.

Ha a tandem másolás nem lehetséges, a következő képernyő jelenik meg.

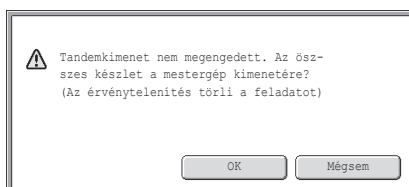

Ha az összes másolatot a mester géppel szeretné elkészíttetni, nyomja meg az [OK] gombot. A feladat törléséhez nyomja meg a [Mégsem] gombot.



• A szkennelés leállításához...

Nyomja meg a [STOP] gombot (⏹).

• A tandem másolás leállításához...

Nyomja meg a [STOP] gombot (⏹) a mester gépen és a szolga gépen.

**Ebben a helyzetben...****Ha a gépből elfogy a papír**

Ha a mester gépből vagy a szolga gépből kifogy a papír, az a gép, amelyben a papír elfogyott megáll, míg az a gép, amelyben még van papír, folytatja a feladatot. Amikor a papírból kifogyott gépbe papírt helyeznek, a feladat folytatódik.

Ha a felhasználó azonosítás engedélyezve lett

A felhasználó azonosítás engedélyezve lett a mester gépen: a tandem másolás lehetséges.

A felhasználó azonosítás engedélyezve lett a szolga gépen, de a mester gépen nem: a tandem másolás nem lehetséges.

Ha a tandem másolást a másolatok számának beállítása nélkül végzi

Megjelenik egy üzenet, és a mester gép és a szolga gép egy-egy másolati sorozatot készít (összesen két sorozatot).

**A tandem másolás leállításához...**

Nyomja meg a [Tandem másolás] gombot a 2. lépés képernyőjén a kijelölés megszüntetéséhez.

**Rendszerbeállítások (Rendszergazda): Tandem kapcsolat beállítás**

A tandem funkció használatához ezt konfigurálni kell. Itt lehetséges a tandem funkció letiltása is.

ELTÉRŐ PAPÍRTÍPUS HASZNÁLATA BORÍTÓKÉNT (Fedlap/közlap)

Ehhez a funkcióhoz az automata dokumentumadagoló szükséges.

Egy eltérő papírtípus helyezhető be egy másolási feladatnál az első és hátsó borítónak megfelelő helyre, amikor az automata dokumentumadagolót használja. Egy eltérő papírtípus meghatározott oldalaknál közlapként is automatikusan beszűrhető.

Példa fedlapok hozzáadására

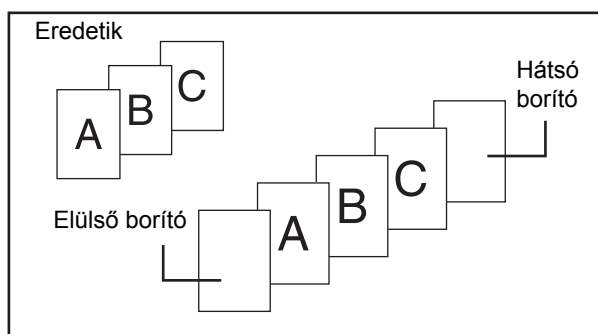

Példa közlapok hozzáadására

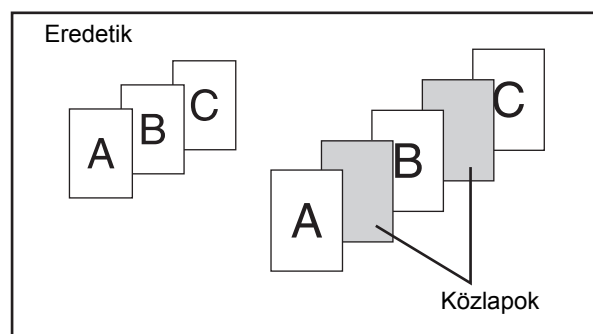

Példa fedlap/közlap hozzáadására

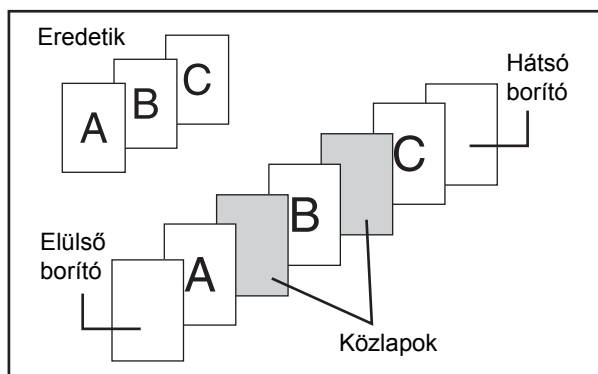

A borítókra és közlapokra vonatkozó magyarázatokról

A borítók és közlapok használatának többféle módja van. A magyarázatok egyszerűsége érdekében a borítókat és közlapokat külön ismertetjük. A konkrét példák a "[Példák borítókra és közlapokra](#)" részben található (2-150. oldal).

Előkészületek borítók és közlapok használatára

- Helyezze be a borító/közlap papírt a tálcába, mielőtt használni kezdi a borító/közlap funkciót.
- A borító/közlap funkció kiválasztása előtt helyezze be az eredetiket a dokumentumadagoló tálcába, válassza ki az egyoldalas vagy a kétoldalas másolást, válassza ki a másolatok számát és bármely más kívánt másolási beállítást. Amikor ezek a beállítások elkészültek, végezze el a fedlap/közlap kiválasztását.
- Az eredetiket az automata dokumentumadagoló használatával kell beszkenyelni. A dokumentumüveg nem használható.
- A borítók esetében csak egy lap illeszthető be első borítóként, és egy lap illeszthető be hátsó borítóként. A közlapok esetében legfeljebb 100 lap illeszthető be. Ügyeljen arra, hogy két közlap nem illeszthető be ugyanazon két oldal közé.
- Kétoldalas eredetik duplex másolásánál nem lehet közlapot helyezni ugyanannak az eredetinek az első és hátsó oldala közé.

BORÍTÓK BEILLESZTÉSE MÁSOLOTOKBA (Borító beállítások)

Ehhez a funkcióhoz az automata dokumentumadagoló szükséges.

Egy eltérő papírtípus helyezhető be egy másolási feladatnál az elülső és hátsó borítónak megfelelő helyre.

Ezzel a megoldással dokumentumainak tetszetős formát adhat, és eltérő papírtípust használhat borítóként kimutatásain vagy egyéb dokumentumain.

Borítók és közlapok együtt is használhatók.

Másolás egy első borítóra és beillesztés egy hátsó borítóval együtt

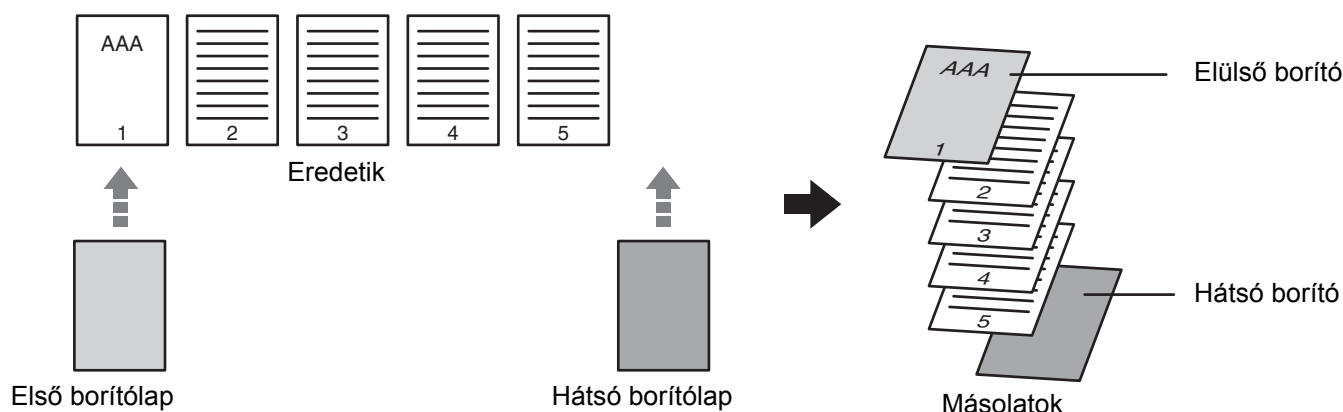

1

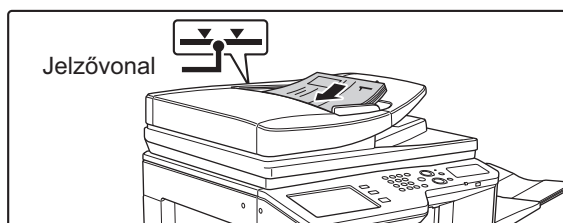

Helyezze be az eredetiket a másolandó felülettel felfelé a dokumentumadagoló tálcába.

Helyezze be az eredetiket a dokumentumadagoló tálcába. A dokumentumadagoló tálcába több eredeti is helyezhető. Az eredetikeg magassága nem lehet magasabb, mint a tálcán lévő jelzővonal.



A dokumentumüveg nem használható.

2

Válassza ki az extra funkciót.

(1) Nyomja meg az [Extra funkció] gombot.

(2) Nyomja meg a [Borító/Beszúrás] gombot.

☞ [Extra funkciók menü \(1. képernyő\)](#) (2-41. oldal)

3

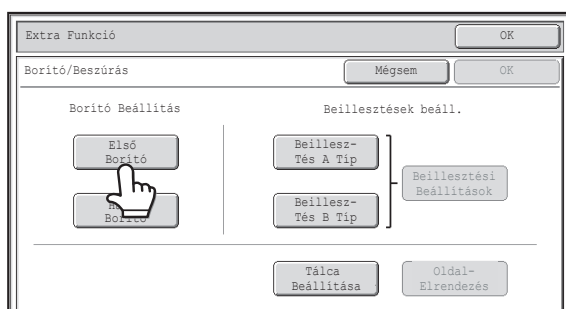

Nyomja meg a [Első Borító] gombot.

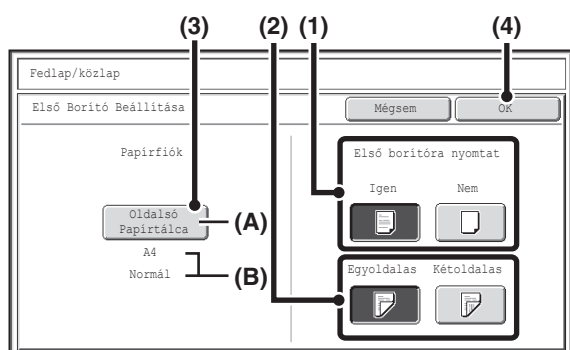

Válassza ki a borító beállításait.

- (1) Ha másolni szeretne a borítóra, nyomja meg az [Igen] gombot. Máskülönben nyomja meg a [Nem] gombot.

Ha a [Nem] gombot nyomja meg, csak beilleszti a borítót. Ebben az esetben folytassa a (3) lépéssel.

- (2) Ha a borító egyik oldalára kíván másolni, nyomja meg az [Egyoldalas] gombot. Ha a borító mindkét oldalára kíván másolni, nyomja meg a [Kétoldalas] gombot.

- (3) Válassza ki a borító papírbeállításait.

(A) A borítóhoz aktuálisan kiválasztott papírtálca látható.

(B) Az aktuálisan kiválasztott papírtalcában lévő papír mérete és típusa látható.

A borító papírtalcájának módosításához nyomja meg a "Papírfiók" gombot.

Ha megnyomja a "Papírfiók" gombot, megjelenik a tálcaválasztó képernyő. Válassza ki a papírtalcát a borítóhoz a papírtálca választó képernyőn és nyomja meg az [OK] gombot.

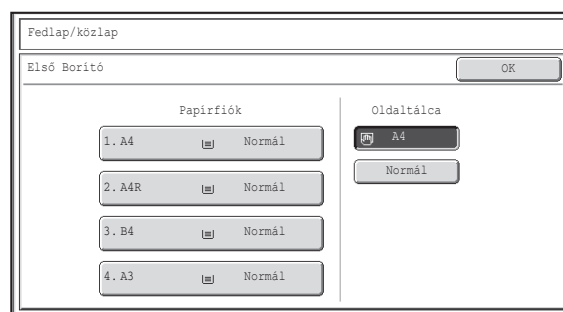

- (4) Nyomja meg az [OK] gombot.



Ha másolni akar a borítóra, címkeívek, vetítőfólia, és tabulált papír nem használható. Ha nem másol rá, tabulált papír is behelyezhető.



A borító beállításainak törléséhez...
Nyomja meg a [Mégsem] gombot.

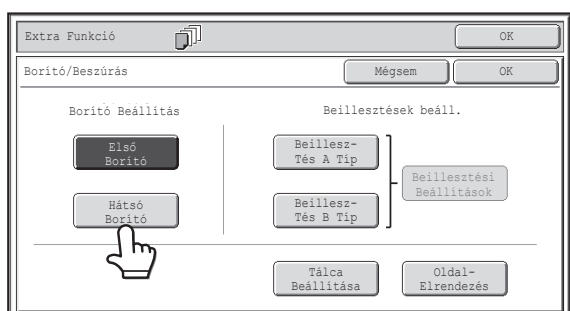

Ha hátsó borítót szeretne beilleszteni, nyomja meg a [Hátsó Borító] gombot.

A 4. lépés képernyője jelenik meg. Az eljárás ugyanaz, mint az első borító esetében. Kövesse a 4. lépésben található utasításokat.

Az utasítások követése közben helyettesítse be az "Első Borító" kifejezést a "Hátsó Borító" kifejezéssel.

6

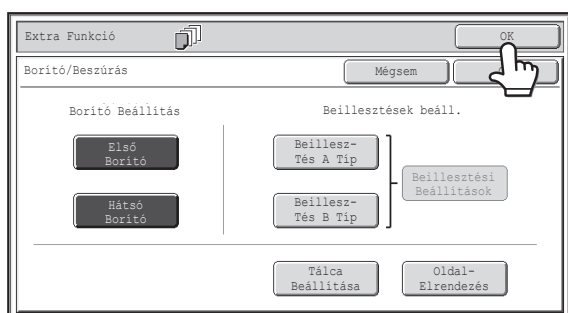

Nyomja meg az [OK] gombot.

Visszatér a másolási mód alapképernyőjéhez.

A közlapok beállításainak kiválasztásához nyomja meg a [Beillesztés A Típ] gombot vagy a [Beillesztés B Típ] gombot.

➤ [KÖZLAPOK BEILLESZTÉSE MÁSOLATOKBA \(Közlap beállítások\)](#) (2-63. oldal)

A beállítások ellenőrzéséhez nyomja meg az [Oldalelrendezés] gombot.

➤ [BORÍTÓ/KÖZLAP BEÁLLÍTÁSOK MÓDOSÍTÁSA \(Oldalelrendezés\)](#) (2-67. oldal)

7

Nyomja meg a [SZÍNES START] gombot vagy a [FEKETE-FEHÉR START] gombot.

A dokumentumadagoló tálcába helyezett eredetiek másolása elkezdődik.

➤ **A beolvasás és másolás leállításához...**
Nyomja meg a [STOP] gombot (⏏).

- A dokumentumüveg nem használható.
- Borító beállítások nem választhatók ki, ha a borítók és közlapok beszállítása nem lett engedélyezve a Rendszerbeállítások (Rendszergazda) módban.

➤ **A borítóbeillesztés leállításához...**
Nyomja meg a [Mégsem] gombot a 3. lépés képernyőjén.

KÖZLAPOK BEILLESZTÉSE MÁSOLOTOKBA (Közlap beállítások)

Ehhez a funkcióhoz az automata dokumentumadagoló szükséges.

Eltérő papírtípus automatikus beillesztése lehetséges közlapként, a másolatok meghatározott lapjainál. Két papírtípus használható közlapként, és a beillesztési pozíciók mindkét esetben külön adhatók meg.

Borítók és közlapok együtt is használhatók.

Példa: "A" közlap a 3. oldal után és "B" közlap az 5. oldal után.

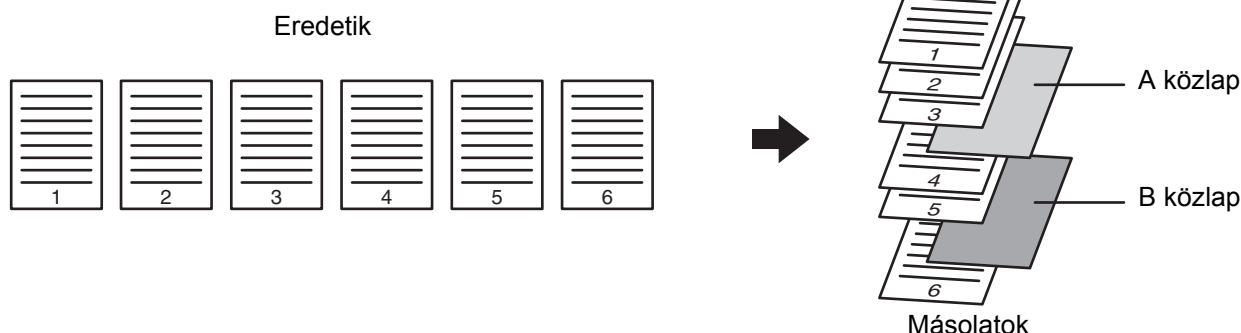

1

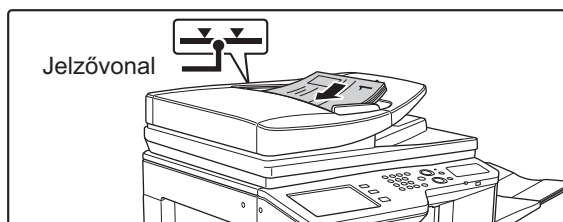

Helyezze be az eredetiket a másolandó felülettel felfelé a dokumentumadagoló tálcába.

Helyezze be az eredetiket a dokumentumadagoló tálcába. A dokumentumadagoló tálcába több eredeti is helyezhető. Az eredetiköteg magassága nem lehet magasabb, mint a tálcán lévő jelzővonal.



A dokumentumüveg nem használható.

2

Válassza ki az extra funkciót.

- (1) Nyomja meg az [Extra funkció] gombot.
- (2) Nyomja meg a [Borító/Beszúrás] gombot.

☞ [Extra funkciók menü \(1. képernyő\)](#) (2-41. oldal)

3

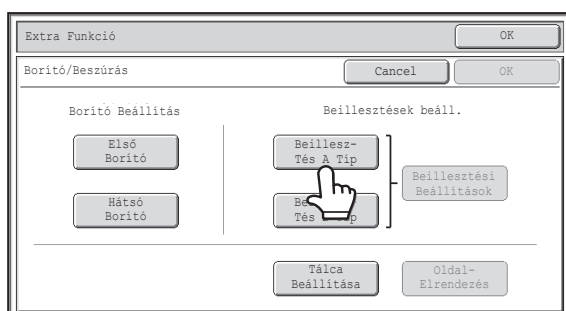

Nyomja meg a [Beillesztés A Típus] gombot.

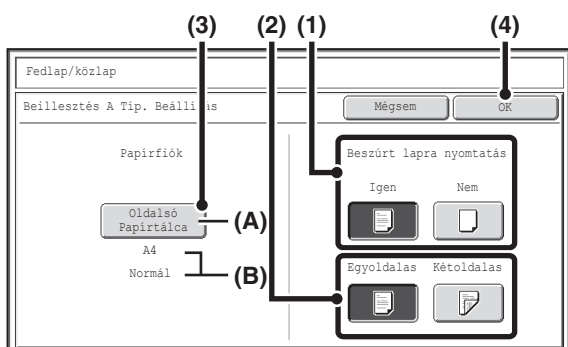

Válassza ki a közlap beállításait.

- (1) Ha másolni szeretne a közlapra, nyomja meg az [Igen] gombot. Máskülönben nyomja meg a [Nem] gombot.

Ha a [Nem] gombot nyomja meg, csak beilleszti a közlapot. Ebben az esetben folytassa a (3) lépéssel.

- (2) Ha a közlap egyik oldalára kíván másolni, nyomja meg az [Egyoldalas] gombot. Ha a közlap mindkét oldalára kíván másolni, nyomja meg a [Kétoldalas] gombot.

- (3) Válassza ki a közlap papírbeállításait.

(A) A közlaphoz aktuálisan kiválasztott papírtálca látható.

(B) Az aktuálisan kiválasztott papírtalcában lévő papír mérete és típusa látható.

A közlapok papírtalcájának módosításához nyomja meg a "Papírfiók" gombot.

Ha megnyomja a "Papírfiók" gombot, megjelenik a tálcaválasztó képernyő. Válassza ki a kívánt papírtalcát a papírtálca-választó képernyőn, és nyomja meg az [OK] gombot.

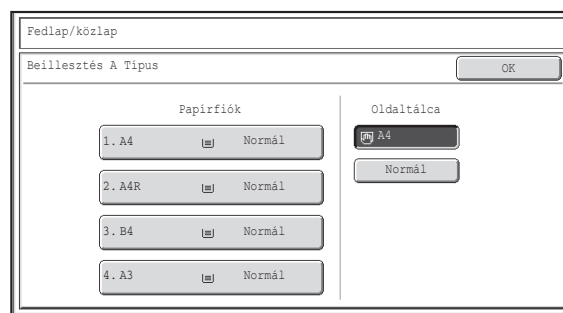

- (4) Nyomja meg az [OK] gombot.



Ha a közlap mindkét oldalára akar másolni, címkeívek, vetítőfólia, és tabulált papír nem használható. Ha nem másol rá, tabulált papír is behelyezhető.

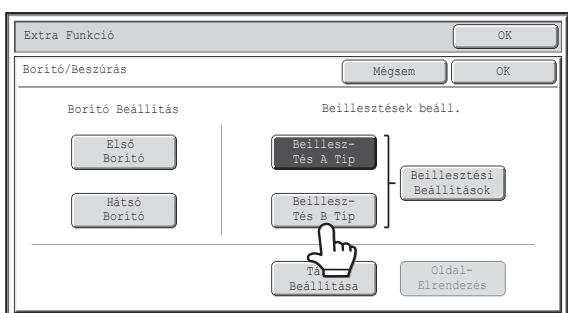

Ha eltérő típusú közlapot szeretne beilleszteni, nyomja meg a [Beillesztés B Típus] gombot.

A 4. lépés képernyője jelenik meg. Az eljárás ugyanaz, mint az A típusú közlap esetében. Kövesse a 4. lépésben található utasításokat.

Az utasítások követése közben helyettesítse be az "Beillesztés A Típus" kifejezést "Beillesztés B Típus" kifejezéssel.

6

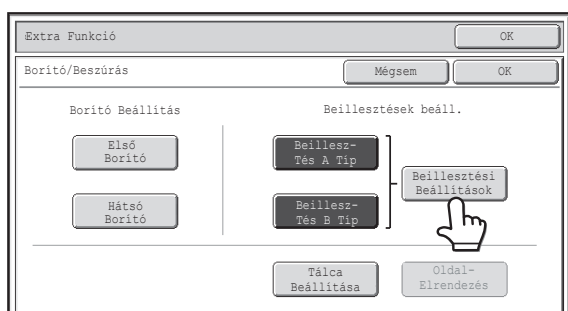

Nyomja meg a [Beillesztési Beállítások] gombot.

7

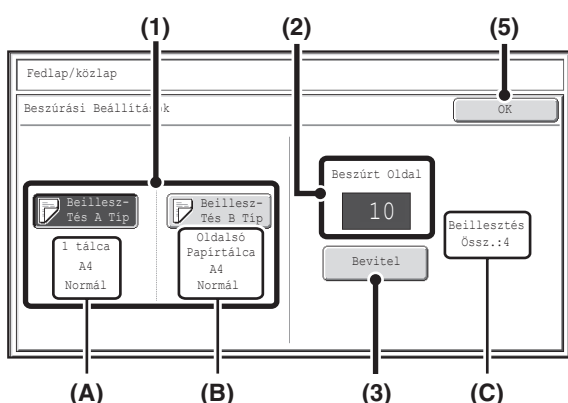

Adja meg az oldalakat, ahová be szeretné illeszteni az A és B közlapokat.

(1) Nyomja meg a [Beillesztés A Típus] gombot vagy a [Beillesztés B Típus] gombot.

Adja meg az oldalt, ahová a kijelölt közlapot be kívánja szúrni.

(A) Itt látható az A típusú közlaphoz kiválasztott tálca, papírméret és -típus.

(B) Itt látható a B típusú közlaphoz kiválasztott tálca, papírméret és -típus.

A [Beillesztés A Típus] gomb kijelölése esetén a közlapbeszúrási beállítások a [Beillesztés A Típus] beállításra vonatkoznak. A [Beillesztés B Típus] gomb kijelölése esetén a beszúrási beállítások a [Beillesztés B Típus] beállításra vonatkoznak.

(2) Adja meg a számgombokkal az oldalt, ahová a közlap be lesz szúrva.

Erről bővebb információt a "[Közlapok \(egyoldalas eredetik másolása\)](#)" részben (2-155. oldal) és a "[Közlapok \(kétoldalas eredetik másolása\)](#)" részben (2-155. oldal) találhat.

A [TÖRLÉS] gomb (Ⓢ) megnyomásával a kiválasztott elem beállítása visszatér az alapértelmezett értékhez. Ha nem megfelelő értéket adott meg, nyomja meg a [TÖRLÉS] gombot (Ⓢ), majd adja meg a helyes számot.

(3) Nyomja meg a [Bevitel] gombot.

(C) Itt látható a közlapok teljes száma. Legfeljebb 100 lap illeszthető be. Több közlap beillesztéséhez nyomja meg a [Bevitel] gombot minden, a számgombokkal bevitt beillesztési oldalszám (beillesztési pozíció) után.

(4) További közlapok beszúráshoz ismételje a lépéseket (1)-től (3)-ig.

(5) Nyomja meg az [OK] gombot.



Ha a közlap mindkét oldalára akar másolni, címkeívek, vetítőfólia, és tabulált papír nem használható. Ha nem másol rá, tabulált papír is behelyezhető.

8

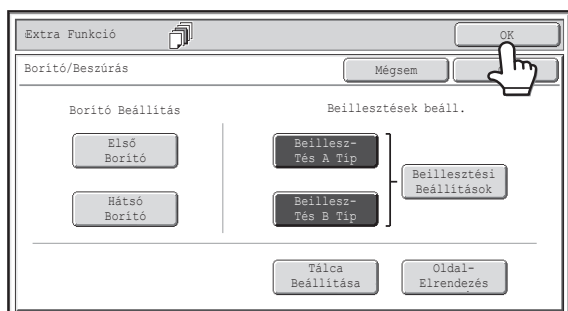

Nyomja meg az [OK] gombot.

Visszatér a másolási mód alapképernyőjéhez.

A borítóbeállítások kiválasztásához nyomja meg az [Első Borító] gombot vagy a [Hátsó Borító] gombot.

➤ [BORÍTÓK BEILLESZTÉSE MÁSOLATOKBA \(Borító beállítások\)](#) (2-60. oldal)

A beállítások ellenőrzéséhez nyomja meg az [Oldalelrendezés] gombot.

➤ [BORÍTÓ/KÖZLAP BEÁLLÍTÁSOK MÓDOSÍTÁSA \(Oldalelrendezés\)](#) (2-67. oldal)

9

Nyomja meg a [SZÍNES START] gombot vagy a [FEKETE-FEHÉR START] gombot.

A dokumentumadagoló tálcába helyezett eredetik másolása elkezdődik.

 **A beolvasás és másolás leállításához...**
Nyomja meg a [STOP] gombot (⏹).

-  • Használjon azonos papírméretet a közlapoknál és a másolatoknál.
- Legfeljebb 100 borító/közlap szűrhető be. Ügyeljen arra, hogy két közlap nem illeszthető be ugyanazon két oldal közé.
- Kétoldalas eredetik duplex másolásánál nem lehet közlapot beszúrni ugyanannak az eredetinek az első és hátsó oldala közé.
- A borító-/közlapbeállítások nem választhatók ki, ha a borítók és közlapok beszúrása nem engedélyezett a Rendszerbeállítások (Rendszergazda) módban.

 **A borítóbeillesztés leállításához...**
Nyomja meg a [Mégsem] gombot a 3. lépés képernyőjén.

BORÍTÓ/KÖZLAP BEÁLLÍTÁSOK MÓDOSÍTÁSA (Oldalelrendezés)

Ehhez a funkcióhoz az automata dokumentumadagoló szükséges.

A Borító beállítások és a Beszúrási beállítások kombinálhatók.

Ez a rész bemutatja, hogyan ellenőrizhetők a végrehajtott borító és közlap-beillesztési beállítások, és hogyan módosíthatók vagy törölhetők a beillesztett oldalak.

Az "A" közlap helyének 4. oldalról 5. oldalra módosítása

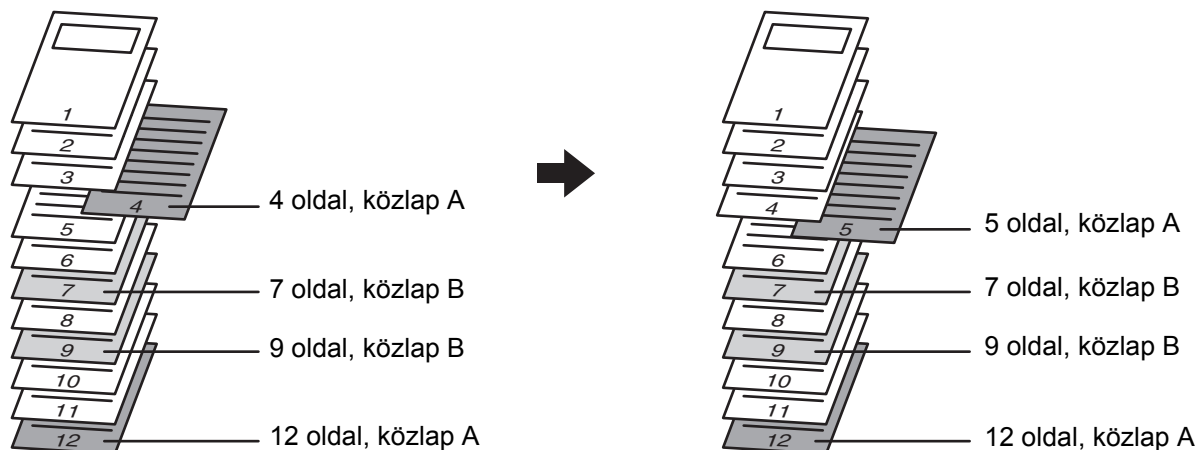

Válassza ki az extra funkciót.

1

- (1) Nyomja meg az [Extra funkció] gombot.
- (2) Nyomja meg a [Borító/Beszúrási] gombot.

[Extra funkciók menü \(1. képernyő\)](#) (2-41. oldal)

2

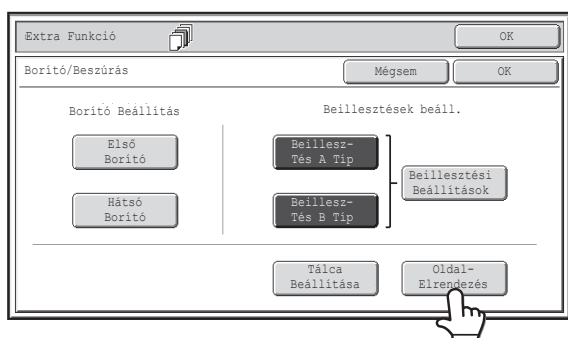

Nyomja meg az [Oldalelrendezés] gombot.

Példa: Nyomja meg az A közlapot a 4. oldalon



Nyomja meg annak az oldalnak a gombját, amit törölni vagy módosítani kíván.

Ha nem kell módosítania a beállítást, nyomja meg az [OK] gombot, és ugorjon a 6. lépésre.

- Mindegyik gombon egy nyomtatási kép ikon és a beszúrási oldal látható.
- Ha több képernyő van, a [↓] [↑] gombokkal mozoghat a képernyők között.

A borító szerkesztéséhez nyomja meg az [Első Borító] gombot vagy a [Hátsó Borító] gombot, és folytassa a 4. lépéssel.

Válassza ki a szerkeszteni vagy törölni kívánt beszúrási oldal gombját. A következő képernyő jelenik meg.

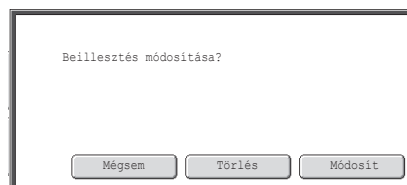

- Az oldal törléséhez nyomja meg a [Törlés] gombot. A gomb törlése után nyomja meg az [OK] gombot, és ugorjon a 6. lépésre.
- A gomb szerkesztéséhez nyomja meg a [Módosít] gombot. A közlap szerkesztéséhez nyomja meg a [Beillesztés A Típ] gombot vagy a [Beillesztés B Típ] gombot, és folytassa az 5. lépéssel.
- A művelet törléshez nyomja meg a [Mégsem] gombot.

3



Ikonok

- : Másolás csak az első oldalra
- : Másolás csak a hátsó oldalra
- : Duplex másolás
- : Nincs másolás

A közlapoknál egy beszúrási oldal is megjelenik.

A * oldalszámot helyettesít.

*/-: A * oldalon másolás csak az első oldalra

/: Kétoldalas másolás a */* oldalon

</: Másolás nélküli közlap a * oldalon

4

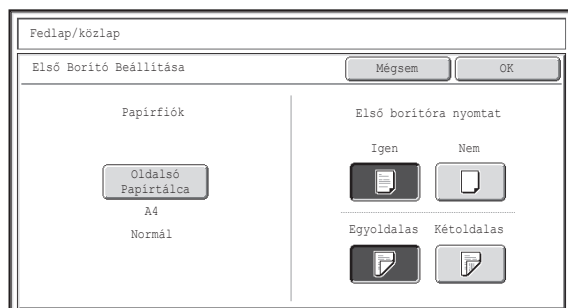

Módosítsa az első/hátsó borító beállításait.

A beállítások módosítása az első konfigurálással azonos módon végezhető. A borító beállításainak módosításáról a "[BORÍTÓK BEILLESZTÉSE MÁSOLATOKBA \(Borító beállítások\)](#)" rész (2-60. oldal) 4. lépésében olvashat.

A beállítások módosítása után nyomja meg az [OK] gombot, és térjen vissza a 3. lépésre.



A borító beállításainak törléséhez...

Nyomja meg a [Mégsem] gombot.

5

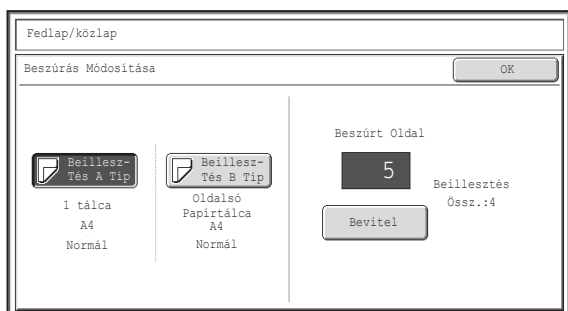

Módosítsa A/B típusú közlap beállításait.

A beállítások módosítása az első konfigurálással azonos módon végezhető. A közlapok beállításainak módosításáról a "[KÖZLAPOK BEILLESZTÉSE MÁSOLATOKBA \(Közlap beállítások\)](#)" rész (2-63. oldal) 7. lépésében olvashat.

A beállítások módosítása után nyomja meg az [OK] gombot, és térjen vissza a 3. lépésre.

6

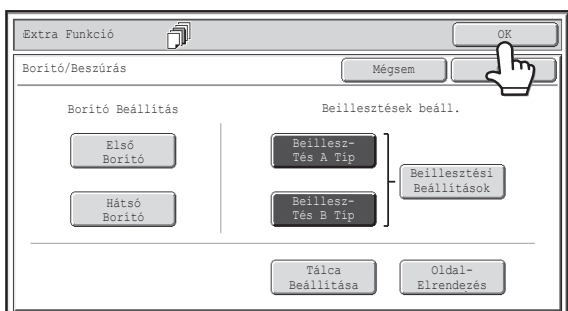

Nyomja meg az [OK] gombot.

Visszatér a másolási mód alapképernyőjéhez.

KÖZLAPOK HOZZÁADÁSA VETÍTŐFÓLIÁRA TÖRTÉNŐ MÁSOLÁS ESETÉN (Fólia beillesztése)

Vetítőfóliára történő másolásakor a lapok összetapadhatnak a statikus elektromosság miatt. A közlap beszúrás funkció használatánál a gép automatikusan beilleszt egy papírlapot minden vetítőfólia közé, megkönnyítve azok használatát. A közlapokra másolni is lehet.

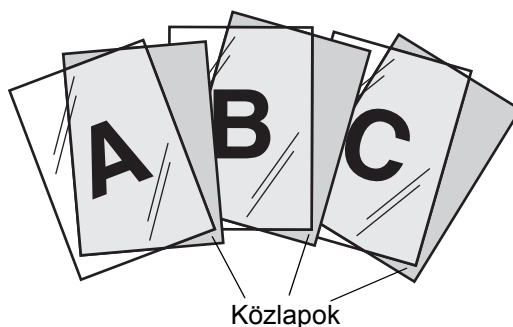

Közlapok

1

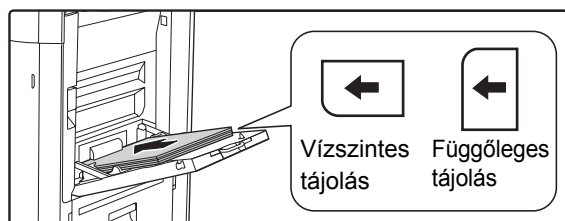

Helyezze a vetítőfóliát az oldalsó tálcába.

- A vetítőfólia csak az oldalsó tálcába helyezhető.
- Helyezze a vetítőfóliát másolási felülettel lefelé az oldalsó tálcába. A vetítőfólia behelyezésekor a fólia lekerekített sarkának a következőképpen kell elhelyezkednie:
 - A fólia vízszintes tájolásakor elől a bal oldalon.
 - A fólia függőleges tájolásakor hátul a bal oldalon.
- A vetítőfólia betöltése után adja meg az oldalsó tálcá beállításait a "[MÁSOLATOK KÉSZÍTÉSE AZ OLDALSÓ TÁLCÁ HASZNÁLATÁVAL](#)" részben (2-38. oldal) ismertetett módon.

2

Helyezze be az eredetit.

Helyezze be az eredetit a másolandó felülettel felfelé a dokumentumadagoló tálcába, vagy másolási felülettel lefelé a dokumentumüvegre.

3

Válassza ki az extra funkciót.

- (1) Nyomja meg az [Extra funkció] gombot.
- (2) Nyomja meg a [Közlap beszúrás] gombot.

☞ [Extra funkciók menü \(1. képernyő\)](#) (2-41. oldal)

4

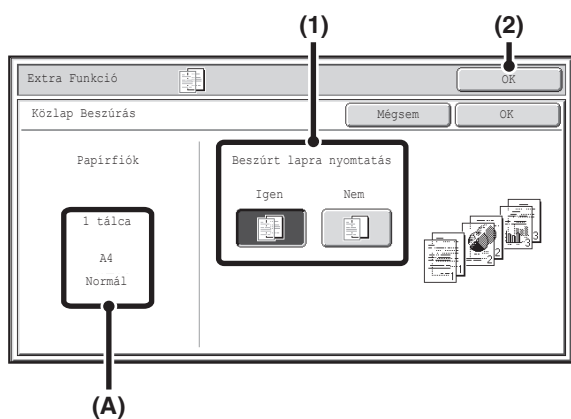

Válassza ki a közlap beállításait.

(1) Válassza ki, hogy másol vagy sem a beszúrt papírra ([Igen] vagy [Nem]).

(2) Nyomja meg az [OK] gombot.

Visszatér a másolási mód alapképernyőjéhez.

Az (A) jelű rész magyarázata

A vetítőfólia közlapok kiválasztásakor a készülék automatikusan kiválasztja a közlapoknak megfelelő papírt. Itt látható az automatikusan kiválasztott papírtálca, papírméret és papírtípus.

5

Nyomja meg a [SZÍNES START] gombot vagy a [FEKETE-FEHÉR START] gombot.

Elkezdődik a másolás.



A beolvasás és másolás leállításához...

Nyomja meg a [STOP] gombot (⏹).



- A másolatok száma ebben a módban nem adható meg.
- Duplex másolás esetében csak a "Kétoldalas egyoldalásra" mód használható.



A Közlap beszúrás beállítás törléséhez...

Nyomja meg a [Mégsem] gombot a 4. lépés képernyőjén.

TÖBB EREDETI MÁSZOLÁSA EGY LAPRA (Tördelés)

Több eredeti oldal másolható egy papírlapra egységes elrendezéssel. Válassza ki a 2 az 1-re funkciót két eredeti oldal egy lapra másolásához, vagy a 4 az 1-re funkciót négy eredeti oldal egy lapra másolásához. Ez a funkció akkor hasznos, ha Ön több oldalt kíván tömörítve megjeleníteni, vagy egy dokumentum összes oldaláról szeretne bemutatót készíteni.

2 az 1-re másolás

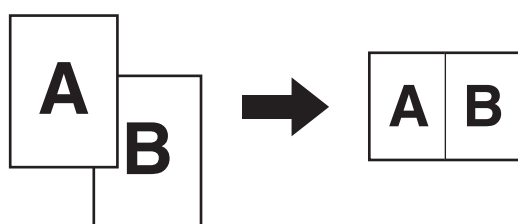

4 az 1-re másolás

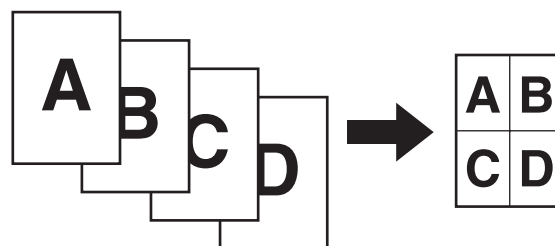

1 Helyezze be az eredetit.

Helyezze be az eredetit a másolandó felülettel felfelé a dokumentumadagoló tálcába, vagy másolási felülettel lefelé a dokumentumüvegre.

2 Válassza ki az extra funkciót.

(1) Nyomja meg az [Extra funkció] gombot.

(2) Nyomja meg a [Tördelés] gombot.

 [Extra funkciók menü \(1. képernyő\)](#) (2-41. oldal)

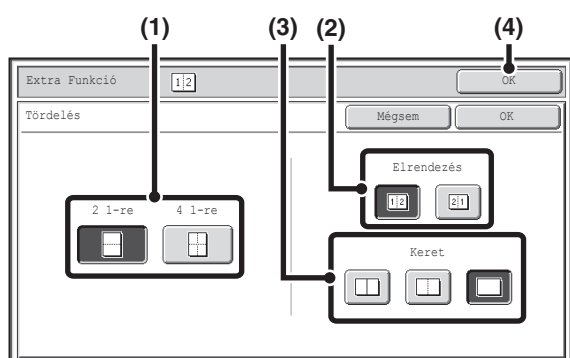

Válassza ki az egy lapra másolandó eredetik számát, az elrendezést és a keretet.

(1) **Nyomja meg a [2 1-re] vagy a [4 1-re] gombot.**

Ha szükséges, a képek el lesznek forgatva.

(2) **Válassza ki az elrendezést.**

Válassza ki azt a sorrendet, amiben az eredetiket el kívánja helyezni a másolaton.

Oldalak száma	Elrendezés	
2 1-re		
4 1-re		

A nyilak a fenti ábrán a képek elrendezésének módját mutatják.

(3) **Válassza ki a keretet.**

Választhat folytonos vonalat, szaggatott vonalat, vagy vonal nélkülit.

(4) **Nyomja meg az [OK] gombot.**

Visszatér a másolási mód alapképernyőjéhez.

Nyomja meg a [SZÍNES START] gombot vagy a [FEKETE-FEHÉR START] gombot.

Elkezdődik a másolás.

A dokumentumüveg használata esetén cserélje ki az eredetiket, és nyomja meg a [START] gombot. Ezt ismételje addig, míg az összes oldalt be nem olvasta, majd nyomja meg az [Olvasás vége] gombot. (A második és további eredetik esetén ugyanazt a [START] gombot használja, mint az első eredetinel.)



A beolvasás és másolás leállításához...

Nyomja meg a [STOP] gombot (⏏).



Amikor a tördelés funkciót használja, a megfelelő másolási arány automatikusan be lesz állítva az eredeti méret, a papírméret és az egy lapra másolandó eredetik számának megfelelően. A legkisebb lehetséges kicsinyítési arány 25%. Az eredeti méret, a papírméret, és az egy lapra másolandó eredetik száma megkívánhatja, hogy ez az arány kevesebb legyen, mint 25%. A másolás 25%-os beállítással fog megtörténni, ebben az esetben az eredeti képek egy része esetleg lemarad a másolatról.



Tördelés beállítás törléséhez...

Nyomja meg a [Mégsem] gombot a 3. lépés képernyőjén.

BROSÚRA MÁSOLÁSA (Könyvmásolás)

Ezzel a funkcióval egy nyitott könyv, vagy más fűzött dokumentum egymással szemben elhelyezkedő oldalait másolhatja.

Azok a másolatok, amelyek ezzel a funkcióval készültek, középen összehajthatók fűzetté.

Ez a funkció megkönnyíti a másolatok igényes fűzetté vagy brosúrává rendezését.

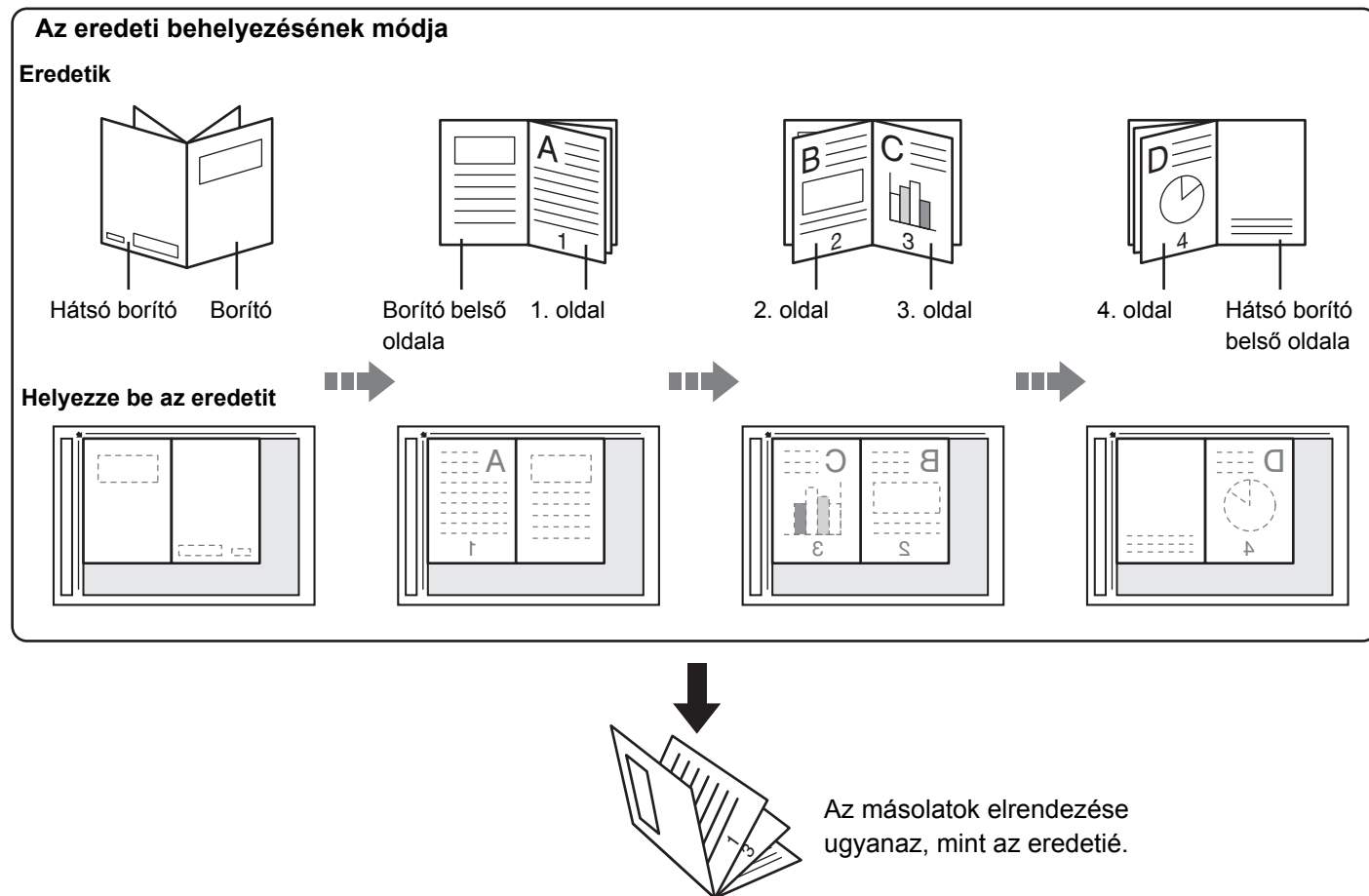

Válassza ki az extra funkciót.

1

- (1) Nyomja meg az [Extra funkció] gombot.
- (2) Nyomja meg a [Könyvmásolás] gombot.

 [Extra funkciók menü \(1. képernyő\)](#) (2-41. oldal)

2

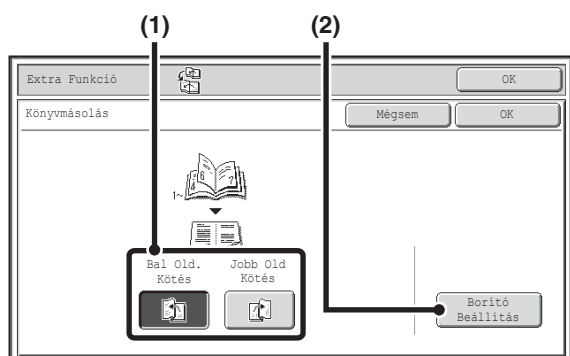

Válassza ki a könyvmásolási beállításokat.

- (1) Válassza ki a fűzés helyét ([Bal Old. Kötés] vagy [Jobb Old. Kötés]).
- (2) Borító beillesztéséhez nyomja meg a [Borító Beállítás] gombot.

Ha nem lesz borító hozzáadva, ugorjon a 4. lépésre



Borító beállítások nem választhatók ki, ha a borítók és közlapok beszúrása nem lett engedélyezve a Rendszerbeállítások (Rendszergazda) módban.

3

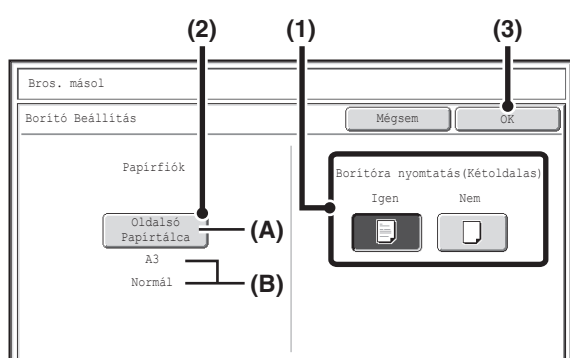

Válassza ki a borító beállításait.

- (1) Ha másolni szeretne a borítóra, nyomja meg az [Igen] gombot. Máskülönben nyomja meg a [Nem] gombot.
- (2) Válassza ki a borító papírbeállításait.

(A) A borítóhoz aktuálisan kiválasztott papírtálca látható.

(B) Az aktuálisan kiválasztott papírtálcában lévő papír mérete és típusa látható.

A példaképernyőn A3 (11" x 17") méretű normál papír van betöltve az oldalsó tálcába.

A borító papírtálcájának módosításához nyomja meg a "Papírfiók" gombot.

Ha megnyomja a "Papírfiók" gombot, megjelenik a tálcaválasztó képernyő. Válassza ki a kívánt papírtálcát a papírtálca-választó képernyőn, és nyomja meg az [OK] gombot.

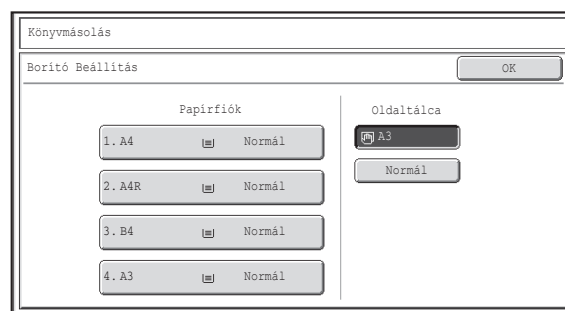

- (3) Nyomja meg az [OK] gombot.



Ha másolni akar a borítóra, címkeívek, vetítőfólia, és tabulált papír nem használható.



A borító beállításainak törléséhez...
Nyomja meg a [Mégsem] gombot.

4



Nyomja meg az [OK] gombot.

Visszatér a másolási mód alapképernyőjéhez.

5

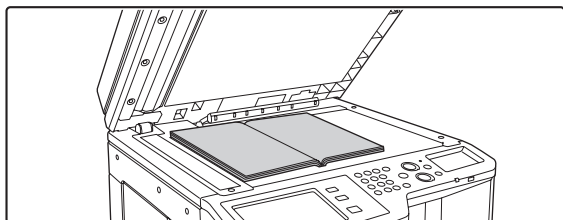

Helyezze el az eredetit másolási felülettel lefelé a dokumentumüvegen.

Helyezze el a kinyitott első és hátsó borítót másolási felülettel lefelé.

6

Nyomja meg a [SZÍNES START] gombot vagy a [FEKETE-FEHÉR START] gombot az első eredeti beolvasásához.

Elkezdődik a beolvasás.

A többi eredeti oldalt a következő sorrendben olvassa be:

Az első borító kinyitott belső oldala és az 1. oldal

Kinyitott 2. és 3. oldal

⋮

Kinyitott utolsó oldal és a hátsó borító belső oldala



A szkennelés leállításához...

Nyomja meg a [STOP] gombot (⏹).

7

Helyezze be a következő nyitott oldalpárt, és nyomja meg a [SZÍNES START] gombot vagy a [FEKETE-FEHÉR START] gombot.

Ismételje ezt a lépést, míg minden eredeti oldalt be nem olvasott.

A második és további eredetiek esetén ugyanazt a [START] gombot használja, mint az első eredetinéél.



A szkennelés leállításához...

Nyomja meg a [STOP] gombot (⏹).

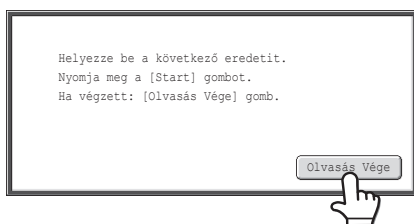

Nyomja meg az [Olvasás Vége] gombot.

Elkezdődik a másolás.



A beolvasás és másolás leállításához...

Nyomja meg a [STOP] gombot (Ⓢ).



- Négy eredeti oldal lesz másolva minden lapra. Ha az eredeti oldalak száma nem osztható négygel, a készülék automatikusan üres oldalakat illeszt be a másolat végére.
- Amikor a könyvmásolás funkció van kiválasztva, a duplex másolási mód automatikusan kiválasztásra kerül. Ha olyan beállításokat választott ki, amelyek megakadályozzák a duplex másolást, a könyvmásolás funkció sem használható.



A könyvmásolás törléséhez...

Nyomja meg a [Mégsem] gombot a 2. lépés képernyőjén.

FELIRAT MÁSOLÁSA TABULÁLT (INDEXFÜLES) PAPÍRRA (Jegyzetömb másolása)

Feliratok másolhatók indexfüles papír füleire. A fülekre kerülő feliratoknak megfelelő eredetiket készítsen elő. Az indexfülre másolás az oldalsó tálcából lehetséges.

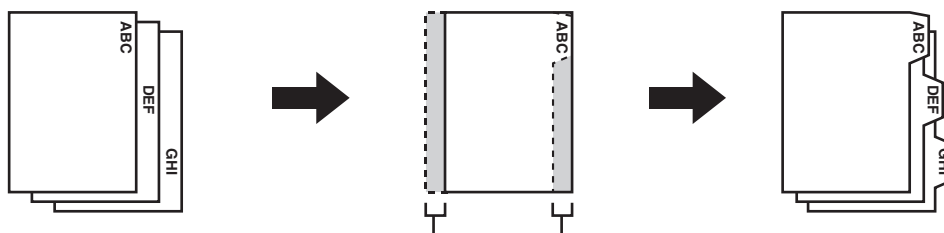



A fülek helyzetének megfelelő eredetiket készítsen elő.

A kép a fül szélességének megfelelően mozdul el

AZ EREDETIK ÉS A TABULÁLT PAPÍR KAPCSOLATA

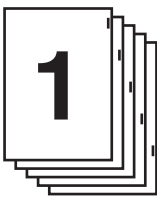
Indexfülre másolás bal oldali fűzésnél

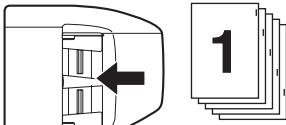
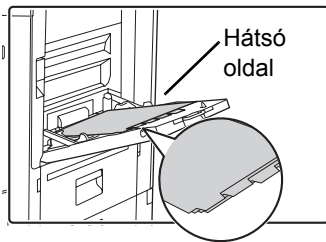
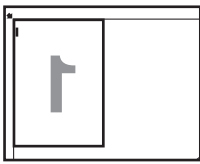
Eredetik	Az eredetik behelyezése	A tabulált papír behelyezése
<p>Eredetik</p>  <p>Végső kép</p> 	<ul style="list-style-type: none"> Dokumentumadagoló tálca  <p>Úgy helyezze be az eredetiket, hogy a fűl szöveg nélküli oldal kerüljön először a gépbe.</p>	 <p>Helyezze be az indexfüles papírt úgy, hogy a fül az első oldalon Ön felé essen.</p>
	<ul style="list-style-type: none"> Dokumentumüveg  <p>Úgy helyezze be az eredetiket, hogy az oldal, amin a fűl szöveg van, balra essen.</p>	

Indexfültre másolás jobb oldali fűzésnél

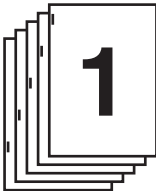
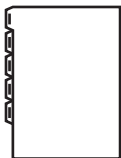
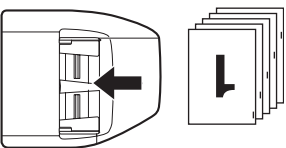
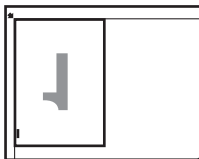
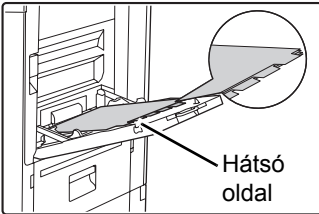
Eredetik	Az eredetik behelyezése	A tabulált papír behelyezése
<p>Eredetik</p>  <p>Végső kép</p> 	<ul style="list-style-type: none"> Dokumentumadagoló tálca  <p>Úgy helyezze be az eredetiket, hogy a fűlszöveg nélküli oldal kerüljön először a gépbe.</p> <ul style="list-style-type: none"> Dokumentumüveg  <p>Úgy helyezze be az eredetiket, hogy az oldal, amin a fűlszöveg van, balra essen.</p>	 <p>Hátsó oldal</p> <p>Helyezze be az indexfüles papírt úgy, hogy a fül az első oldalon az Őnnel ellentétes oldalra essen.</p>

1 Helyezze be az eredetit.

- 1 Helyezze be az eredetit a másolandó felülettel felfelé a dokumentumadagoló tálcába, vagy másolási felülettel lefelé a dokumentumüvegre.

2 Válassza ki az extra funkciót.

- 2 (1) Nyomja meg az [Extra funkció] gombot.
 (2) Nyomja meg a [Jegyzetömbmásolás] gombot.
 [Extra funkciók menü \(1. képernyő\)](#) (2-41. oldal)

3

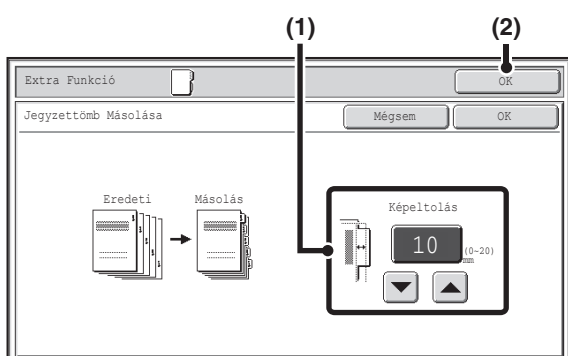

Állítsa be a fül szélességét.

- (1) Állítsa be a képletolási szélességet (fűlszélesség) a   gombokkal.

0 mm és 20 mm közötti (0" és 5/8" közötti) érték adható meg.

Közvetlenül is megnyomhatja a számérték-megjelenítő gombot, és a számgombokkal módosíthatja az értéket.

- (2) Nyomja meg az [OK] gombot.

Visszatér a másolási mód alapképernyőjéhez.

4

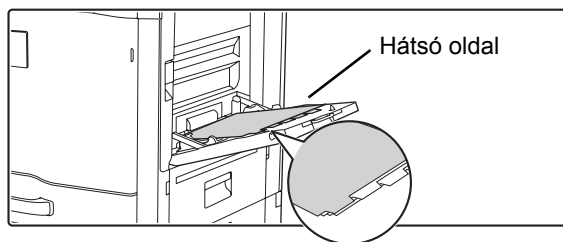

Helyezze be a tabulált papírt.

Az oldalsó tálca használatakor a papírt a nyomtatási felülettel lefelé helyezze el. Úgy helyezze be a papírt, hogy az indexfüles oldal kerüljön a gépbe utoljára. A tabulált papír betöltése után adja meg az oldalsó tálca beállításait a "[MÁSOLATOK KÉSZÍTÉSE AZ OLDALSÓ TÁLCA HASZNÁLATÁVAL](#)" részben (2-38. oldal) ismertetett módon.



A tabulált papír szélessége legfeljebb az A4 szélesség (210 mm) plusz 20 mm lehet (vagy 8-1/2" x 11" papírnál 8-1/2" plusz 5/8").

5

Nyomja meg a [SZÍNES START] gombot vagy a [FEKETE-FEHÉR START] gombot.

Elkezdődik a másolás.

Ha a dokumentumúvegről több eredeti oldalt másol, a másolás az összes eredeti beolvasása után kezdődik. A rendezés mód használata esetén cserélje ki az eredetiket, és nyomja meg a [START] gombot. Ezt ismétlje addig, míg az összes oldalt be nem olvasta, majd nyomja meg az [Olvasás vége] gombot. (A második és további eredetiek esetén ugyanazt a [START] gombot használja, mint az első eredetinel.)



A beolvasás és másolás leállításához...

Nyomja meg a [STOP] gombot (⏹).



A jegyzetomb másolás törléséhez

Nyomja meg a [Mégsem] gombot a 3. lépés képernyőjén.



Rendszerbeállítások (Rendszergazda): Jegyzetomb másolása kezdeti beállítások

Az alapértelmezett képeltolási szélesség 0 mm és 20 mm között (0" és 5/8" között) adható meg. A gyári alapértelmezett beállítás "10 mm (1/2)".

KÁRTYA MINDKÉT OLDALÁNAK EGY LAPRA TÖRTÉNŐ MÁSOLÁSA (Kártyakép)

Kártya másolásakor ez a funkció lehetővé teszi az első és hátsó oldal egyetlen lapra történő másolását. Ez a funkció alkalmas személyazonosítási célú másolatok készítésére, valamint elősegíti a gazdaságos papírfelhasználást.

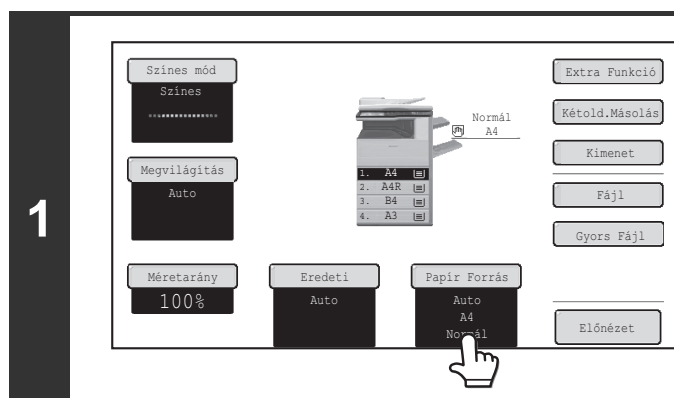
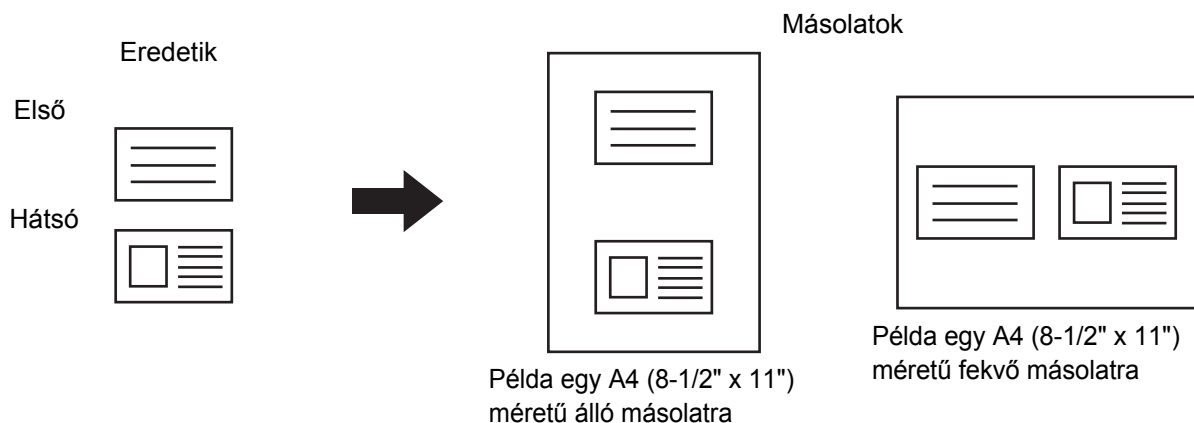

Válassza ki a kártyamásoláshoz használni kívánt papírt.

Válassza ki a kívánt tálcát a "PAPÍRTÁLCÁK" részben ismertetett módon (2-11. oldal).

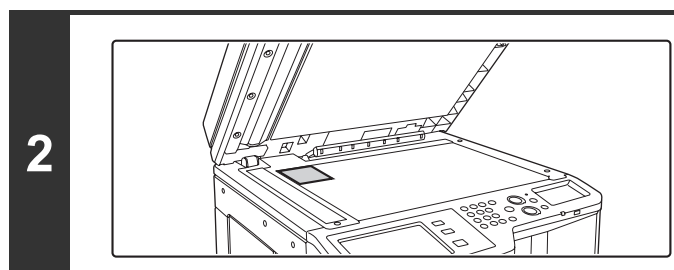

Helyezze el az eredetit másolási felülettel lefelé a dokumentumüvegen.

- 3** **Válassza ki az extra funkciót.**
- (1) Nyomja meg az [Extra funkció] gombot.
 - (2) Nyomja meg a [Kártyakép] gombot.
- 📖 [Extra funkciók menü \(1. képernyő\)](#) (2-41. oldal)

4

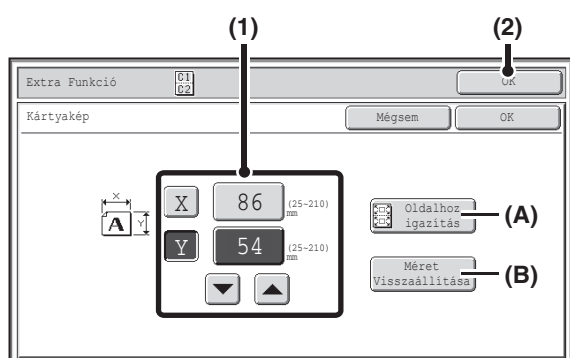

Válassza ki a kártyakép beállításait.

(1) Adja meg az eredeti méretét.

Adja meg az eredeti X (vízszintes) méretét a ▼ ▲ gombokkal, úgy hogy az [X] gomb ki van jelölve.

Nyomja meg az [Y] gombot, és adja meg az eredeti Y (függőleges) méretét a ▼ ▲ gombokkal.

Közvetlenül is megnyomhatja a számérték-megjelenítő gombot, és a számgombokkal módosíthatja az értéket.

(A) A képek nagyításához vagy kicsinyítéséhez nyomja meg az [Oldalhoz igazítás] gombot, amikor a megadott eredeti méret alapján szeretné ráilleszteni azokat a papírra.

(B) A [Méret Visszaállítás] gomb megnyomásával visszaállíthatja a vízszintes és függőleges méreteket a Rendszerbeállítások (Rendszergazda) mód "Kártyakép Beállítások" pontjában megadott értékekre.

(2) Nyomja meg az [OK] gombot.

Visszatér a másolási mód alapképernyőjéhez. Győződjön meg arról, hogy a megadott méretek megjelennek az [Eredeti] gombon.

5

Nyomja meg a [SZÍNES START] gombot vagy a [FEKETE-FEHÉR START] gombot a kártya elülső oldalának beolvasásához.



A szkennelés leállításához...

Nyomja meg a [STOP] gombot (⏹).

6

Fordítsa meg a kártyát, és nyomja meg a [SZÍNES START] gombot vagy a [FEKETE-FEHÉR START] gombot a kártya hátoldalának beolvasásához.



A szkennelés leállításához...

Nyomja meg a [STOP] gombot (⏹).

7

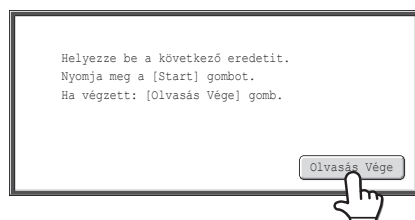

Nyomja meg az [Olvasás Vége] gombot.

Elkezdődik a másolás.



A másolás leállításához...

Nyomja meg a [STOP] gombot (⏹).



- Az eredetit a dokumentumüvegen kell elhelyezni.
- Másolás csak szabvány méretű papírra lehetséges.
- XY zoom nem alkalmazható, amikor ezt a funkciót használja.
- A kép nem forgatható el, amikor ezt a funkciót használja.

**A kártyakép másolás törléséhez**

Nyomja meg a [Mégsem] gombot a 4. lépés képernyőjén.

**Rendszerbeállítások (Rendszergazda): Kártyakép beállítások**

Ez azoknak az értékeknek a beállítására szolgál, amikhez a méret visszatér, amikor a [Méret visszaállítása] gombot megnyomja. 25 mm és 210 mm közötti (1" és 8-1/2" közötti) érték adható meg mind a vízszintes, mind a függőleges méreteknél.

A gyári alapértelmezett beállítás 86 mm (3-3/8") X-nél (a szélesség) és 54 mm (2-1/8") Y-nál (a magasság).

DÁTUM ÉS BÉLYEGZŐ NYOMTATÁSA A MÁSOLATOKRA (Bélyegző)

Használja ezt a funkciót, hogy dátumot, bélyegzőt, oldalszámot és szöveget nyomtasson a másolatokra. Ezenfelül a másolatra vízjelként meghatározott szöveg nyomtatható. (Vízjel)

Hatféle nyomtatási pozíció közül választhat: bal felül, középen felül, jobbra felül, bal alul, középen alul, jobbra alul.

A nyomtatási pozíciók használat szerinti területekre oszlanak a dátum, az oldalszám és a szöveg számára (az alábbi ábrán A), valamint a bélyegző területeire (az alábbi ábrán B). A vízjel a készülék a papír közepére nyomtatja.

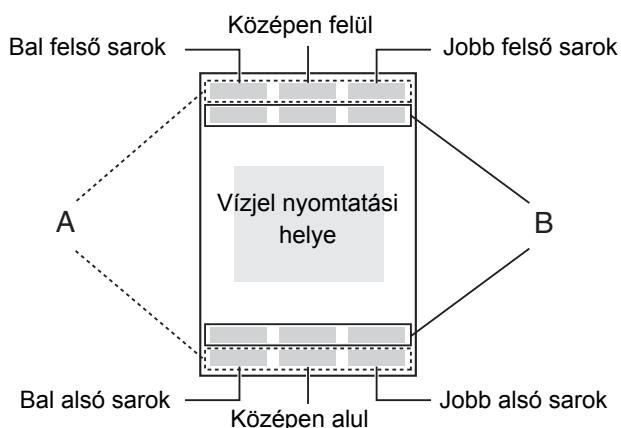

Bélyegző	Nyomtatási terület	A pozíciók maximális száma
Dátum	A	Csak 1 pozíció
Bélyegző	B	6 pozíció
Oldal-számozás	A	Csak 1 pozíció
Szöveg	A	6 pozíció
Vízjel	A papír közepe	—

* beszerelt merevlemez-meghajtó esetén.

- Ha egy pozíció kiválasztott bélyegzőtartalma átfedésben van egy másik pozíció bélyegzőtartalmával, a prioritási sorrend a következő: vízjel, jobb oldal, bal oldal, közép. Az a tartalom, ami fedve van, nem lesz kinyomtatva.
- A szöveg az előre megadott méretben lesz kinyomtatva, a másolási aránytól vagy a papírméret beállításától függetlenül.
- A szöveg az előre megadott megvilágítással lesz kinyomtatva, a megvilágítási beállítástól függetlenül.
- A papír méretétől függően előfordulhat, hogy egyes nyomtatott tartalmak lemaradnak a papírról, vagy elmozdulnak a helyükről.

Más extra funkciókkal együtt használva

Amikor a Bélyegző funkciót a következő extra funkciókkal együtt használja, az extra funkciók hatása a bélyegző tartalmán is látható.



Extra funkciók	Nyomtatás
Margóeltolás	A képpel együtt a bélyegző tartalma is a margószélességnek megfelelően elmozdul.
Jegyzetömbmásolás Középre helyezés	Az áthelyezett másolási képpel ellentétben a kép a bélyegzőben beállított helyen nyomtatódik ki.
Kétoldalas másolás Kártyakép	A készülék a bélyegzőt mindegyik másolt lapra rányomtatja.
Több példány	A készülék a nyomtatási tartalmat mindegyik eredeti oldalra rányomtatja.
Brosúra Könyvmásolás	A készülék a bélyegzőt az elkészített broszúra vagy könyv mindkét oldalára rányomtatja.
Fedlap/közlap	A bélyegzőbeállításokkal válassza ki, hogy az elem rákerüljön-e a beszúrt fedlapokra és közlapokra.

A BÉLYEGZŐ HASZNÁLATÁNAK ALAPVETŐ MŰVELETSORA

A bélyegzőbeállítások kiválasztásához hajtsa végre az alábbi lépéseket.

- 1 Helyezze be az eredetit.**
- Helyezze be az eredetit a másolandó felülettel felfelé a dokumentumadagoló tálcába, vagy másolási felülettel lefelé a dokumentumüvegre.

Válassza ki az extra funkciót.

- 2 (1) Nyomja meg az [Extra funkció] gombot.**
- (2) Nyomja meg a   gombokat a képernyők közötti váltáshoz.**
- (3) Nyomja meg a [Bélyegző] gombot.**
-  [Extra funkciók menü \(2. képernyő\)](#) (2-42. oldal)

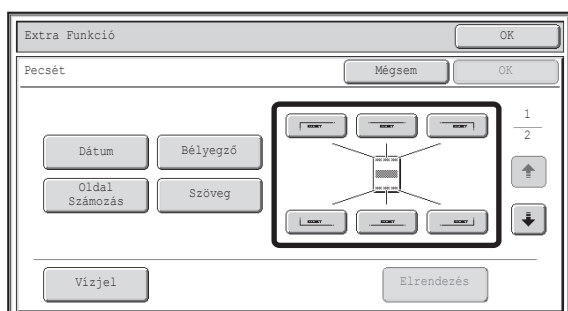

Válassza ki a nyomtatási pozíciót.

Válasszon a 6 pozíció közül: bal felül, középen felül, jobb felül, bal alul, középen alul, jobb alul.

Ez a lépés ki is hagyható, és a műveletsort a következő lépéssel folytathatja. Ebben az esetben a bélyegző elemeit a készülék a következő helyekre nyomtatja:

Dátum: Jobb felső sarok **Bélyegző:** Bal felső sarok
Oldalszám: Középen alul **Szöveg:** Bal felső sarok
 A vízjel helyzete nem adható meg. Folytassa a következő lépéssel.

Nyomtatási pozíciók

A nyomtatási pozíciót jelző gombok a beállítástól függően a következőképpen jelennek meg.

	Nem kiválasztott, bélyegző beállítás nem lett kiválasztva.
	Bélyegző beállításnál kiválasztva.
	Nem használható, a bélyegző beállítás már megtörtént.

A fent látható gomb a bal felső gomb. Az egyes gombok megjelenése a gomb helyzetétől függően változó.

3



- A "Dátum" és az "Oldal Számozás" nem választható több pozícióban. Ha megnyomja a [Dátum] vagy az [Oldal Számozás] gombot, amikor a "Dátum" vagy az "Oldal Számozás" elemet már beállította egy pozícióba, megjelenik egy üzenet, amely megkérdezi, hogy áthelyezi-e az adott elemet a kiválasztott helyre. Az elem áthelyezéséhez nyomja meg az [Igen] gombot. Máskülönben nyomja meg a [Nem] gombot.
- Ha olyan helyzetbe próbálja beállítani a "Dátum", "Szöveg" vagy "Oldal Számozás" elemet, ahova már beállította az egyiket, megjelenik egy üzenet. Ha kicseréli a korábban kiválasztott elemet az új elemre, nyomja meg az [Igen] gombot. A korábbi elem megtartásához nyomja meg a [Nem] gombot.

4

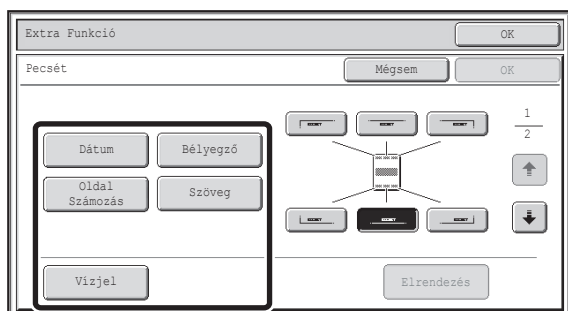



Válassza ki a Bélyegző funkciót.

A bélyegző elemeiről bővebb információt a következő részekben találhat:

- Dátum:** [A DÁTUM HOZZÁADÁSA A MÁSOLATOKHOZ \(Dátum\)](#) (2-88. oldal)
- Bélyegző:** [MÁSOLATOK BÉLYEGZÉSE \(Bélyegző\)](#) (2-90. oldal)
- Oldal Számozás:** [OLDALSZÁM NYOMTATÁSA MÁSOLATOKRA \(Oldalszámozás\)](#) (2-92. oldal)
- Szöveg:** [SZÖVEG NYOMTATÁSA MÁSOLATOKRA \(Szöveg\)](#) (2-96. oldal)
- Vízjel:** [VÍZJEL HOZZÁADÁSA A MÁSOLATHOZ \(Vízjel\)](#) (2-102. oldal)

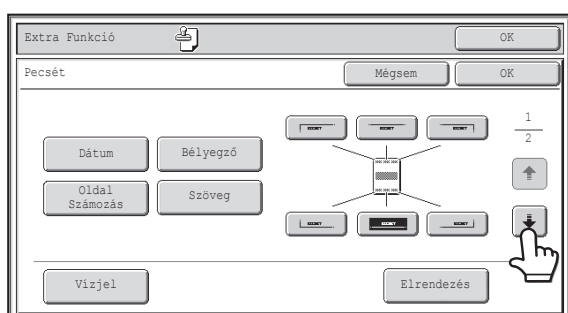
5



Amikor befejezte a bélyegzőbeállítások kiválasztását, nyomja meg a  gombot.

6

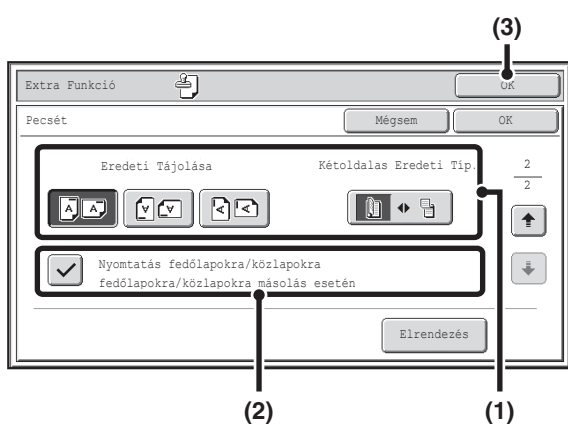

Válassza ki az eredeti és a fedlapok/közlapok beállításait.

- (1) Nyomja meg az [Eredeti Tájékoztató] gombot, és adja meg a behelyezett eredeti tájékoztatót.

Ha kétoldalas eredetiket tett a gépbe, nyomja meg a  gombot, és adja meg az eredetiek kötési pozícióját (könyv kötés vagy jegyzetomb kötés).

- (2) Válassza ki a fedlapok/közlapok bélyegzőbeállításait.

Ha nem akarja a bélyegző elemeit a fedlapokra/közlapokra nyomtatni, érintse meg a jelölőnégyzetet a jelölés eltávolításához .

- (3) Nyomja meg az [OK] gombot.

Visszatér a másolási mód alapképernyőjéhez.

A bélyegzési pozíció szerkesztéséhez vagy a bélyegzőelem törléséhez nyomja meg az [Elrendezés] gombot.

 [A BÉLYEG ELRENDEZÉSÉNEK MEGTEKINTÉSE \(Elrendezés\)](#) (2-100. oldal)



- Amikor a fedlapra/közlapra másolás nincs kiválasztva, a nyomtatás nem lesz végrehajtva, még ha látható is a pipa.
- Ez a beállítás nem választható, ha a borítók és közlapok beillesztése nincs engedélyezve a Rendszerbeállítások (Rendszergazda) módban.

Nyomja meg a [SZÍNES START] gombot vagy a [FEKETE-FEHÉR START] gombot.

Elkezdődik a másolás.

Ha a dokumentumüvegről több eredeti oldalt másol, a másolás az összes eredeti beolvasása után kezdődik. A rendezés mód használata esetén cserélje ki az eredetiket, és nyomja meg a [START] gombot. Ezt ismétlje addig, míg az összes oldalt be nem olvasta, majd nyomja meg az [Olvasás vége] gombot. (A második és további eredetiek esetén ugyanazt a [START] gombot használja, mint az első eredetinel.)

7



- Ha a színes nyomtatást választotta, nyomja meg a [SZÍNES START] gombot. A [FEKETE-FEHÉR START] gomb megnyomásával a gép a bélyegző elemet akkor is fekete-fehérben fogja nyomtatni, ha egy szín ki lett választva.
- Ha egy színes nyomtatási mód lett kiválasztva, a másolat színesnek számít akkor is, ha fekete-fehérben nyomtatódott.



A beolvasás és másolás leállításához...

Nyomja meg a [STOP] gombot (⏹).



A Bélyegző leállításához...

Nyomja meg a [Mégsem] gombot a 3. lépés képernyőjén.

A DÁTUM HOZZÁADÁSA A MÁSOLOTOKHOZ (Dátum)

A dátum rányomtatható a másolatokra. A dátum pozíciója, formátuma és az oldal (csak az első oldal vagy minden oldal) kiválasztható.

Példa: a 2010 ÁPRILIS 4. dátum nyomtatása a papír jobb felső sarkába.

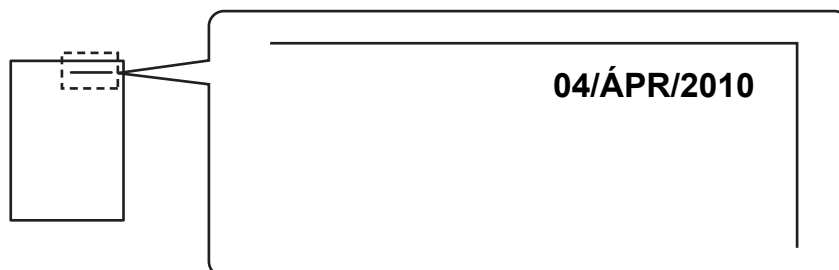

1 Nyomja meg a [Dátum] gombot a bélyegző kiválasztási képernyőjén.

Lásd "A BÉLYEGZŐ HASZNÁLATÁNAK ALAPVETŐ MŰVELETSORA" rész 1-4. lépését (2-85. oldal).

2

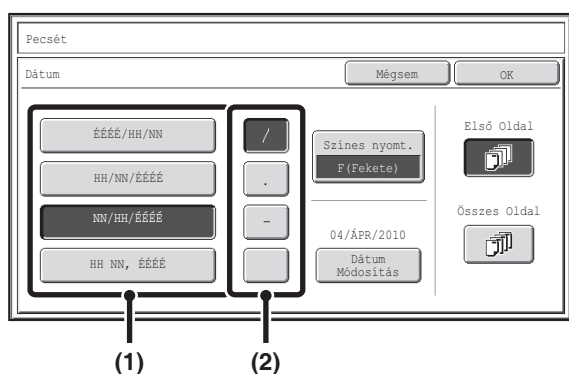

Állítsa be a dátumformátumot

- (1) Nyomja meg azt a gombot, ami a kívánt dátumformátumot mutatja.
- (2) Ha a [ÉÉÉÉ/HH/NN], [HH/NN/ÉÉÉÉ] vagy [NN/HH/ÉÉÉÉ] beállítások valamelyikét kiválasztotta, nyomja meg a [/], [.] , [-], vagy a [] gombot az elválasztás jelének megadásához.

3

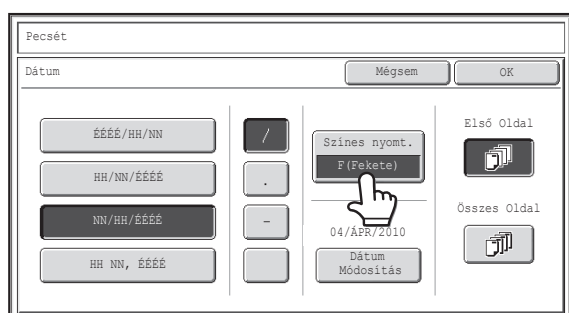

Nyomja meg a [Színes nyomt.] gombot, és válassza ki a nyomtatási szint.

Nyomja meg a kívánt szint, és nyomja meg az [OK] gombot.

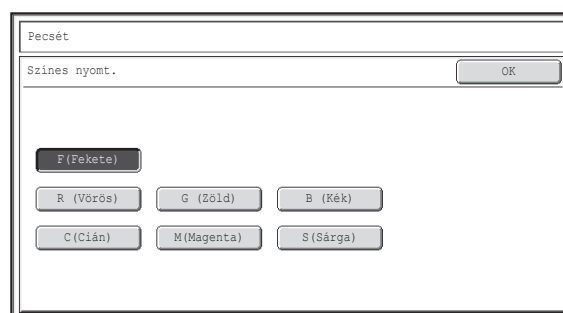

- Ha a [F (Fekete)] szintől eltérő szintet választott, nyomja meg a [SZÍNES START] gombot. A [FEKETE-FEHÉR START] gomb megnyomása esetén a dátumot fekete-fehérben fogja nyomtatni.
- Ha egy fekete-fehér másolaton színesben nyomtatja a dátumot, a másolat a színes másolatokhoz fog számolódni.

4

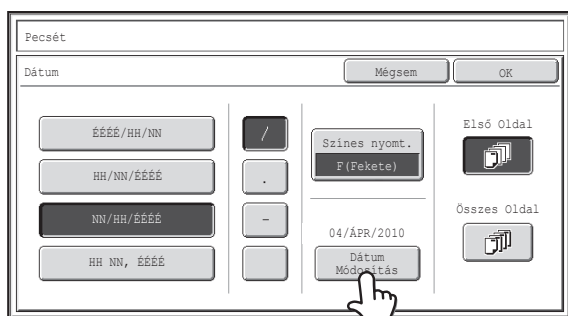

Ellenőrizze a megjelenített dátumot. Ha meg kívánja változtatni a dátumot, nyomja meg a [Dátum Módosítása] gombot.

Állítsa be dátumot, amit használni szeretne, és nyomja meg az [OK] gombot.

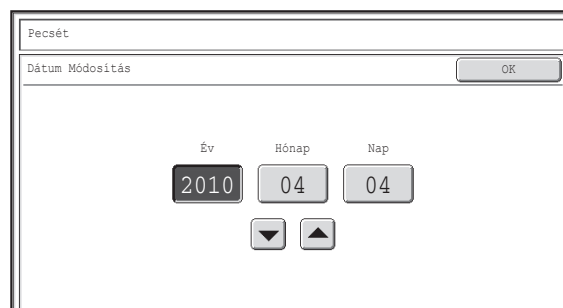

A ▼ ▲ gombok megnyomása helyett közvetlenül megnyomhatja a számérték-megjelenítő gombot is, és a számgombokkal módosíthatja az értéket.



- Ha nem létező dátumot választott (mint például febr. 30.), az [OK] gomb ki lesz szürkítve, a választás megakadályozására.
- Ha itt megváltoztatja a dátumot, az nem lesz hatással arra a dátumra, amit a rendszerbeállítások "Óra" funkciójában lehet megadni.

5

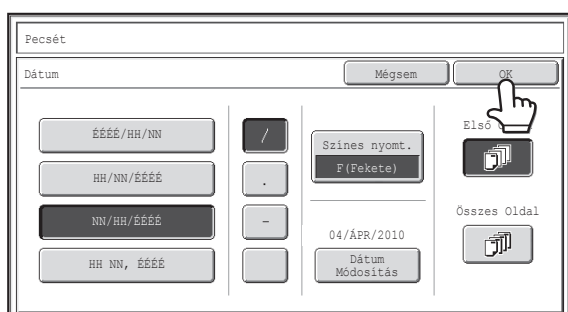

Válassza ki az oldalakat, amelyekre a dátumot nyomtatni szeretné, majd nyomja meg az [OK] gombot.

Válasszon az első oldalra nyomtatás és az összes oldalra nyomtatás között.

Miután megnyomta az [OK] gombot, folytassa a másolási eljárást "[A BÉLYEGZŐ HASZNÁLATÁNAK ALAPVETŐ MŰVELETSORA](#)" rész (2-85. oldal) 5. lépésével.



A dátum nyomtatása beállítás törléséhez...

Nyomja meg a [Mégsem] gombot a 2. lépés képernyőjén.

MÁSOLATOK BÉLYEGZÉSE (Bélyegző)

A másolatokra "bélyegző" formájában sötét alapon fehér színű szövegek nyomtathatók, pl. "BIZALMAS".

A bélyeghez kiválasztható a pozíció, méret, denzitás és a bélyegzett oldalak (első oldal vagy minden oldal) értéke.

"BIZALMAS" nyomtatása a másolat bal felső sarkába



A következő 12 lehetőség választható bélyegszövegeként.

BIZALMAS	ELSŐBBSÉGI	ELŐZETES	VÉGSŐ VÁLTOZAT
TÁJÉKOZTATÁS	NEM MÁSOLHATÓ	FONTOS	MÁSOLAT
SÜRGŐS	VÁZLAT	TITKOS	VÁLASZT KÉREK

A bélyeg háttérének denzitásához három szint választható.

Hét szín közül választhat bélyegző szint.

Két bélyegzőméret választható.

1 Nyomja meg a [Bélyegző] gombot a bélyegző kiválasztási képernyőjén.

Lásd "[A BÉLYEGZŐ HASZNÁLATÁNAK ALAPVETŐ MŰVELETSORA](#)" rész 1-4. lépését (2-85. oldal).

2

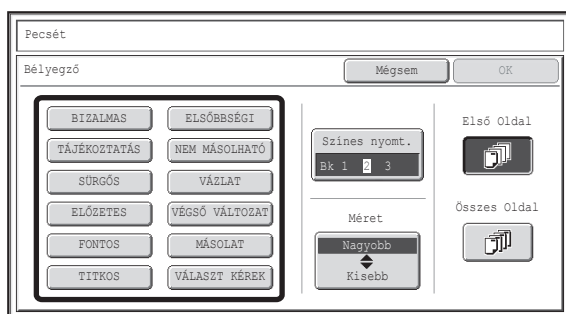

Nyomja meg annak a bélyegzőnek a gombját, amit használni szeretne.

3

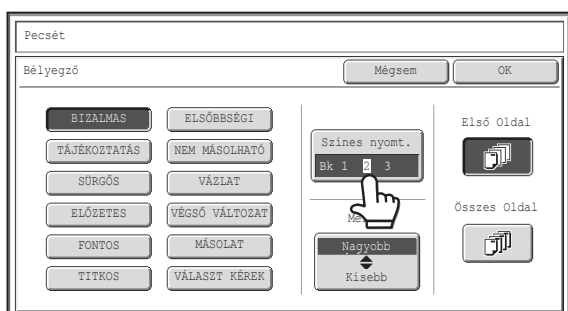

Nyomja meg a [Színes nyomt.] gombot, és állítsa be a színt és a telítettséget.

Nyomja meg a használni kívánt színt.

Ha sötétíteni szeretné a kiválasztott színt, nyomja meg a  gombot.

Ha világosítani szeretné a kiválasztott színt, nyomja meg a  gombot.

Ha befejezte a beállítások kiválasztását, nyomja meg az [OK] gombot.

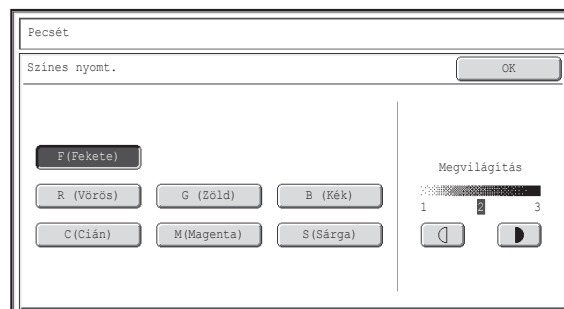

- Ha a [Bk (Fekete)] színtől eltérő színt választott, nyomja meg a [SZÍNES START] gombot. A [FEKETE-FEHÉR START] gomb megnyomása esetén a bélyegzőt fekete-fehérben fogja nyomtatni.
- Ha egy fekete-fehér másolaton színesben nyomtatja a bélyegzőt, a másolat a színes nyomatokhoz fog számolódni.

4

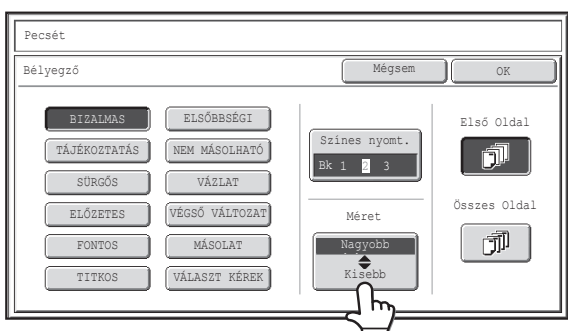

Nyomja meg a [Nagyobb] gombot a bélyegző méretének kiválasztásához.

5

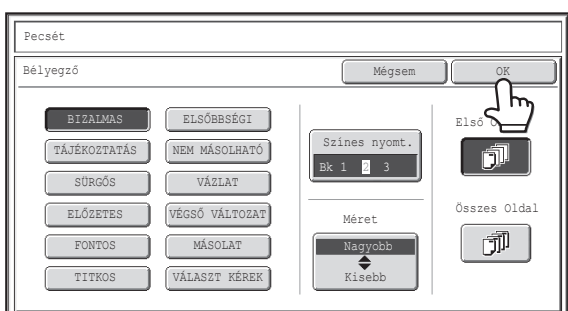

Válassza ki az oldalakat, amelyekre a dátumot nyomtatni szeretné, majd nyomja meg az [OK] gombot.

Válasszon az első oldalra nyomtatás és az összes oldalra nyomtatás között.

Miután megnyomta az [OK] gombot, folytassa a másolási eljárást "A BÉLYEGZŐ HASZNÁLATÁNAK ALAPVETŐ MŰVELETSORA" rész (2-85. oldal) 5. lépésével.



Az bélyeg szövege nem szerkeszthető.



A bélyegzőbeállítás törléséhez...

Nyomja meg a [Mégsem] gombot a 2. lépés képernyőjén.

OLDALSZÁM NYOMTATÁSA MÁSOLATOKRA (Oldalszámozás)

Oldalszámok nyomtathatók a másolatokra.

Az oldalszámhoz kiválasztható a pozíció, a formátum és az oldalszám.

Oldalszám nyomtatása középen alulra a papírra.

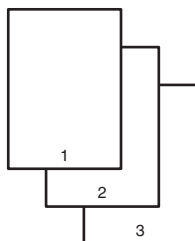

1

Nyomja meg az [Oldal Számozás] gombot a bélyegző kiválasztási képernyőjén.

Lásd "[A BÉLYEGZŐ HASZNÁLATÁNAK ALAPVETŐ MŰVELETSORA](#)" rész 1-4. lépését (2-85. oldal).

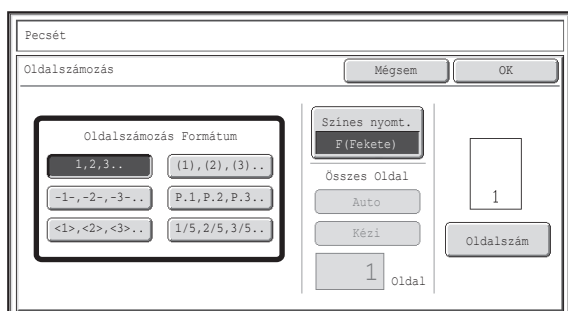

Válassza ki a formátumot az oldalszámhoz.

Ha az [1/5,2/5,3/5..] gombot választja ki, az "Oldalszám / Összes oldal" formátum lesz kinyomtatva. Az összes oldalszám alapbeállítása "AUTO", ami azt jelenti, hogy a készülék a beolvasott eredeti oldalak számát állítja be automatikusan összes oldalszámként. Ha szükséges, adja meg az összes oldalszámot kézzel, például amikor nagyszámú eredeti van sorozatokra szétválasztva szkenneléshez, nyomja meg a [Kézi] gombot az összes oldalszám képernyő megjelenítéséhez.

2

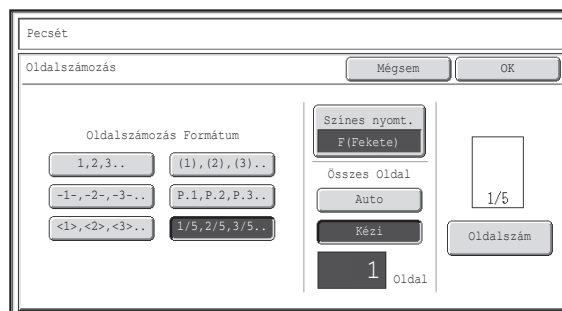

Adja meg az összes oldalszámot (1 és 999 között) a számgombokkal, és nyomja meg az [OK] gombot.

A [TÖRLÉS] gomb (Ⓢ) megnyomásával a kiválasztott elem beállítása visszatér az alapértelmezett értékhez. Ha nem megfelelő értéket adott meg, nyomja meg a [TÖRLÉS] gombot (Ⓢ), majd adja meg a helyes számot.



- Amikor duplex másolást végez, az összes oldalszámba az egyes lapok mindkét oldala beleszámít. Ha az utolsó oldal üres, az nem adódik hozzá az összes oldalszámhoz. Mindazonáltal, ha egy hátsó borító hozzá lesz adva, és a [Hátlap számlálás] négyzet ki lett választva , az utolsó oldal is be lesz számítva. (Nézze meg a 7. lépést.)
- Amikor együtt használja a "Dupla old. másolása", a "Tördelés" vagy a "Kártyakép" funkcióval, a nyomtatott oldalak száma lesz az összes oldalszám.
- Amikor együtt használja a "Brosúra" vagy a "Könyvmásolás" funkcióval, az eredményként kapott broszúra vagy könyv oldalai adják az összes oldalszámot.

3

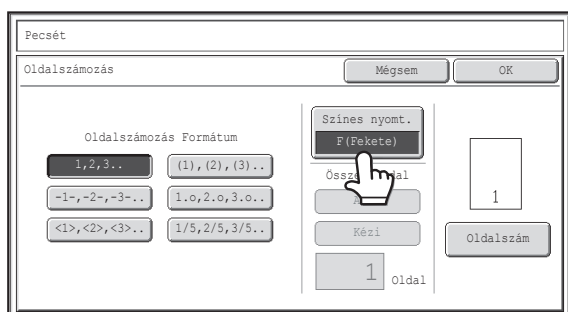

Nyomja meg a [Színes nyomt.] gombot.

Nyomja meg a használni kívánt színt.

Ha befejezte a beállítások kiválasztását, nyomja meg az [OK] gombot.

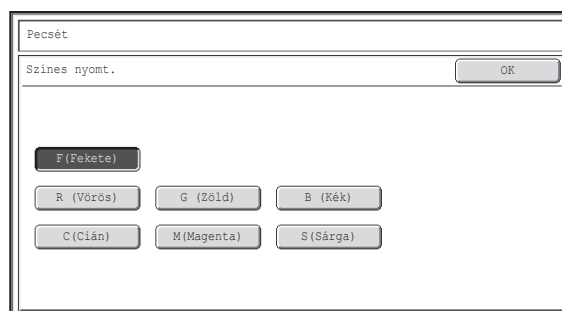

- Ha a [Bk (Fekete)] színtől eltérő színt választott, nyomja meg a [SZÍNES START] gombot. A [FEKETE-FEHÉR START] gomb megnyomása esetén a oldalszám fekete-fehérben fogja nyomtatni.
- Ha egy fekete-fehér másolaton színesben nyomtatja a oldalszám, a másolat a színes nyomatokhoz fog számolódni.

4

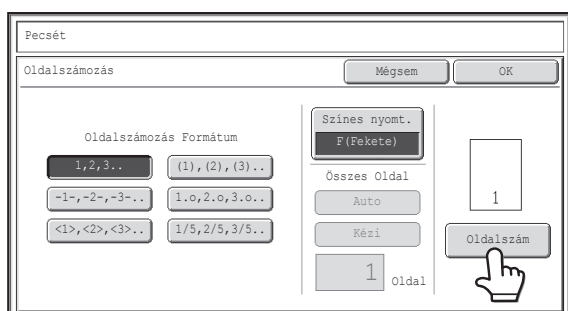

Az oldalszám-beállítások konfigurálásához nyomja meg az [Oldalszám] gombot.

Ha nem szükséges megadni az oldalszám-beállításokat, folytassa a 9. lépéssel.

5

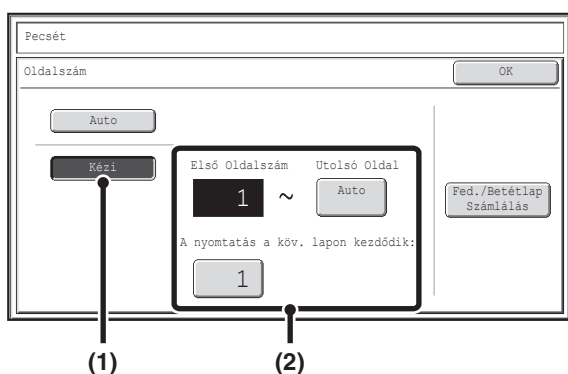

Válassza ki az oldalszám-beállításokat.

- (1) Nyomja meg a [Kézi] gombot.
- (2) Adja meg az első számot, az utolsó számot, és a "A nyomtatás a köv. lapon kezdődik:" számot.

Nyomja meg egyenként mindegyik gombot, és adjon meg egy számot a számgombokkal (1 – 999).

A [TÖRLÉS] gomb (⊖) megnyomásával a kiválasztott elem beállítása visszatér az alapértelmezett értékhez. Ha nem megfelelő értéket adott meg, nyomja meg a [TÖRLÉS] gombot (⊖), majd adja meg a helyes számot.



- Az "Utolsó oldal" száma nem lehet kisebb, mint az "Első oldalszám".
- Az "Utolsó oldal" alapértelmezett beállítása "Auto", ami azt jelenti, hogy az oldalszámokat a gép automatikusan nyomtatja az utolsó oldalig, az "Első oldalszám" és "A nyomtatás a köv. lapon kezdődik" beállítások alapján.
- Ha az "Utolsó oldal" száma kisebb, mint az "Összes oldal", az oldalszámok az "Utolsó oldal" pontban megadott oldal után nem nyomtatódnak ki.
- "A nyomtatás a köv. lapon kezdődik:" beállítással megadható, melyik oldalszámmal kívánja kezdeni az oldalak nyomtatását. Például, ha "3" van beállítva, és egyoldalas másolást végez, az oldalszámok a 3. másolt laptól kezdve nyomtatódnak (a 3. eredeti oldal). Ha kétoldalas másolást végez, az oldalszámok a 2. másolt lap elülső oldalával kezdődően nyomtatódnak (a 3. eredeti oldal).

6



Ha fedlap/közlap lesz beillesztve, nyomja meg a [Fed./Betétlap Számlálás] gombot, ha a fedlapokat/közlapokat is be szeretné számítani az oldalszámlálásba, és oldalszámot kíván nyomtatni rájuk.

7

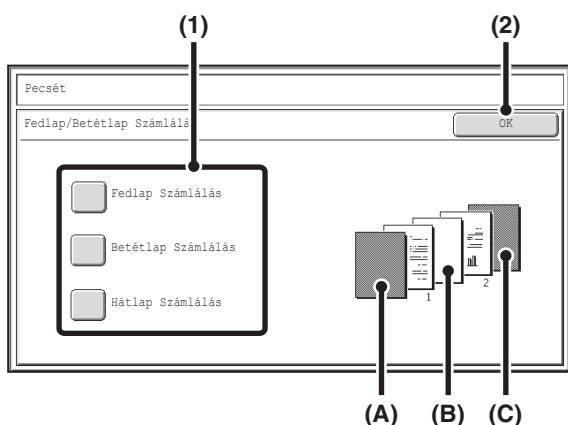

Nyomjon meg minden olyan elemet, amit be kíván számíttatni az oldalszámba, ekkor egy pipa jelenik meg , majd nyomja meg az [OK] gombot.

A pipával kijelölt elemek meg fognak jelenni a nyomtatási képben, a képernyő jobb oldalán.

(A): Első borító kép

(B): Közlap kép

(C): Hátsó borító kép



- Ha a négyzeteket kiválasztotta, minden egyes beillesztett papírlap (első borító, közlap, vagy hátsó borító) egy oldalnak számít az egyoldalas másolás, illetve két oldalnak a duplex másolás esetében. Azonban, amikor a normál lapok egyoldalas másolatok és a beillesztett lapok kétoldalas másolatok, minden normál lap egy oldalnak és minden beillesztett lap két oldalnak számít.
- Oldalszám akkor lesz nyomtatva a fedlapokra/közlapokra, ha beleszámítanak az összes oldalszámba, és ha másolni fog rájuk.

8

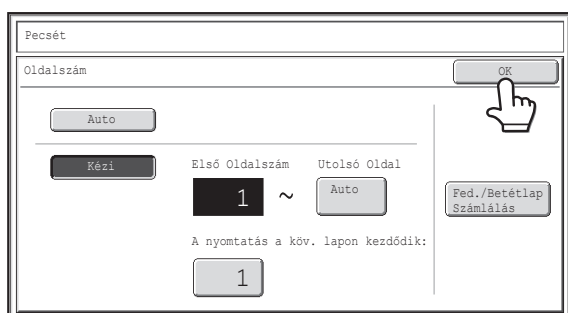

Nyomja meg az [OK] gombot.

9

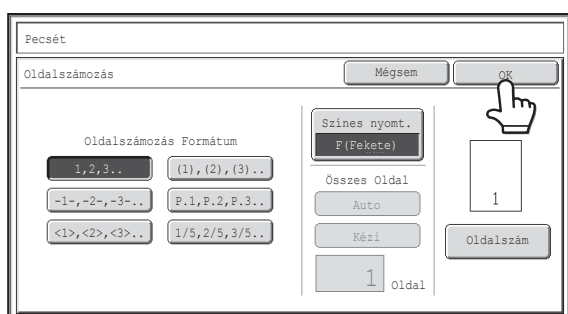

Nyomja meg az [OK] gombot.

Miután megnyomta az [OK] gombot, folytassa a másolási eljárást "A BÉLYEGZŐ HASZNÁLATÁNAK ALAPVETŐ MŰVELETSORA" rész (2-85. oldal) 5. lépésével.



- Az Oldal számozás funkció kiválasztása esetén a másolás csoportosítás módban nem lehetséges. A mód automatikusan rendezés módra vált.
- Ha az oldalszám nyomtatási pozíciója a jobb vagy bal oldalra van állítva, és a broszúra másolás vagy könyv másolás módot használja, a nyomtatási pozíció is megváltozik, így az oldalszám mindig a nyitott oldal külső részén jelenik meg (a nyitott oldalak bal és jobb oldalán). Ha egy bélyegző lett beállítva azon a helyen, ahová az oldalszámozás lett beállítva, a bélyegző helye az oldalszámmal azonos módon változik. Ha egy másik bélyegzőelemet állított be ebbe a változó pozícióba, az oldalszámozás és a bélyegzőelem helye váltakozni fog. Az olyan bélyegzőelem, amelynek a pozícióját nem befolyásolja a változó pozíciójú oldalszám, az eredetileg beállított helyén nyomtatódik ki.

Példa: Amikor négy oldalt másol a broszúramásolás funkcióval, és az oldalszám formátuma "1, 2, 3...", az eredmény a következő: Ebben a példában az oldalszám az oldal aljára van beállítva, a dátum a tetejére, és így a dátum helye nem változik.

Nyomtatási beállítások

Dátum
Bélyegző Oldalszámozás Szöveg



1. oldal

04/ÁPR/2010	04/ÁPR/2010
BIZALMAS 4	BIZALMAS AAA AAA 1

2. oldal

04/ÁPR/2010	04/ÁPR/2010
BIZALMAS 2	BIZALMAS AAA AAA 3



Az oldalszámozás beállítás törléséhez...

Nyomja meg a [Mégsem] gombot a 2. lépés képernyőjén.

SZÖVEG NYOMTATÁSA MÁSOLATOKRA (Szöveg)

Előre bevitt szöveg nyomtatható a másolatokra. Legfeljebb 30 gyakran használt szöveg tárolható.

Példa: a "Tervezési megbeszélés 2010. április" felirat nyomtatása a papír bal felső sarkába

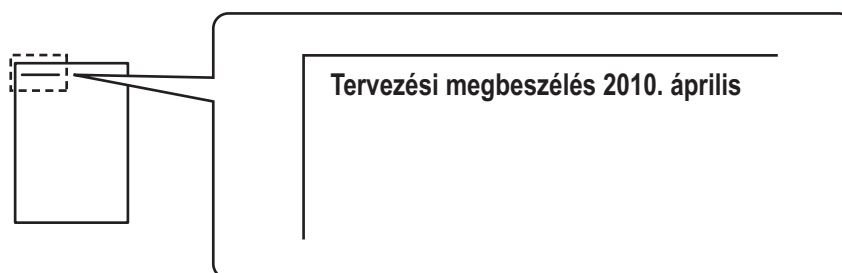

1 Nyomja meg a [Szöveg] gombot a bélyegző kiválasztási képernyőjén.

Lásd "A BÉLYEGZŐ HASZNÁLATÁNAK ALAPVETŐ MŰVELETSORA" rész 1-4. lépését (2-85. oldal).

2

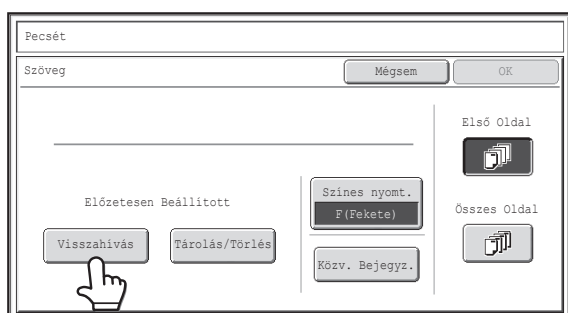

Nyomja meg a [Visszahívás] gombot.

A [Közv. Bevitel] gomb megnyomásával megjeleníthető a szöveg bevitelére szolgáló képernyő. Amikor begépelte a kívánt szöveget, nyomja meg az [OK] gombot.

Egy szöveg tárolásához vagy törléséhez nyomja meg a [Tárolás/Törlés] gombot.

➤ [Szövegek törlése, tárolása és szerkesztése](#) (2-98. oldal)

3

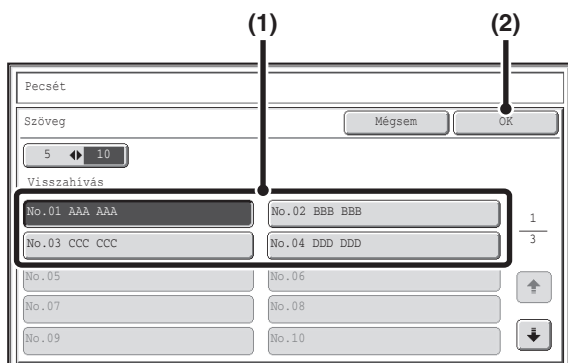

Adja meg a nyomtatni kívánt szöveget.

(1) Nyomja meg azt a szövegcsíkot, amit ki szeretne választani.

Ha megnyomja az [5 < 10] gombot, választhat, hogy 5 vagy 10 gomb jelenjen meg a képernyőn. Ha az 5 gombos megjelenítést választja ki, minden gomb teljes szövege látható.

(2) Nyomja meg az [OK] gombot.

4

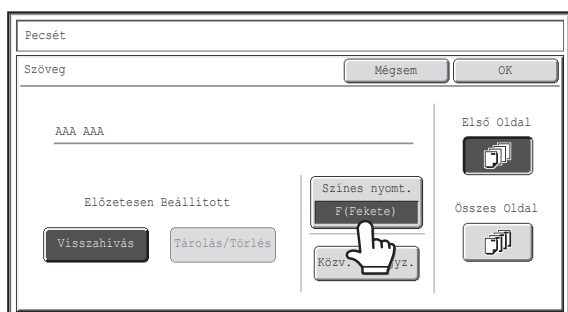

Nyomja meg a [Színes nyomt.] gombot, és állítsa be a színt és a telítettséget.

Nyomja meg a használni kívánt színt.

Ha befejezte a beállítások kiválasztását, nyomja meg az [OK] gombot.

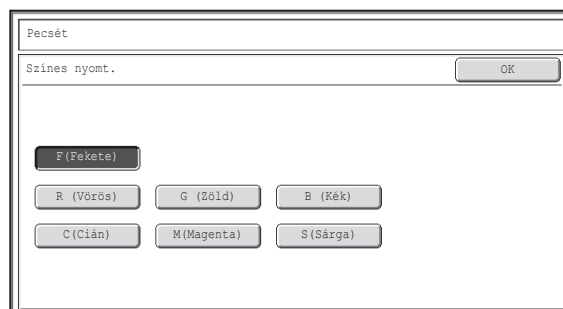

- Ha a [Bk (Fekete)] színtől eltérő színt választott, nyomja meg a [SZÍNES START] gombot. A [FEKETE-FEHÉR START] gomb megnyomása esetén a szöveg fekete-fehérben fogja nyomtatni.
- Ha egy fekete-fehér másolaton színesben nyomtatja a szöveg, a másolat a színes nyomatokhoz fog számolódni.

5

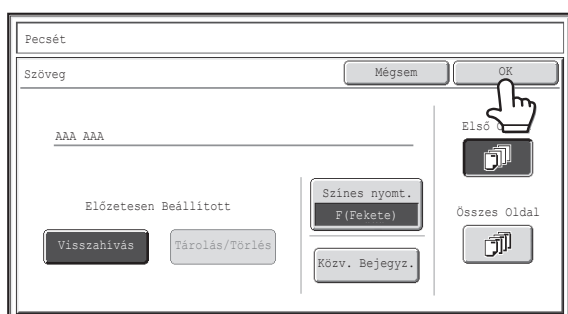

Válassza ki az oldalakat, amelyekre nyomtatni szeretne, és nyomja meg az [OK] gombot.

Válasszon az első oldalra nyomtatás és az összes oldalra nyomtatás között.

Miután megnyomta az [OK] gombot, folytassa a másolási eljárást "[A BÉLYEGZŐ HASZNÁLATÁNAK ALAPVETŐ MŰVELETSORA](#)" rész (2-85. oldal) 5. lépésével.



A szövegbeállítások a Web oldalakon is megadhatók. Kattintson az [Alkalmazás beállítások], a [Másolási beállítások], majd a [Szövegbeállítások (pecsét)] pontra a weboldal menüben.



A szövegbeállítás törléséhez...

Nyomja meg a [Mégsem] gombot a 2. lépés képernyőjén.

Szövegek törlése, tárolása és szerkesztése

1 Nyomja meg a [Szöveg] gombot a bélyegző kiválasztási képernyőjén.

Lásd "A BÉLYEGZŐ HASZNÁLATÁNAK ALAPVETŐ MŰVELETSORA" rész 1-4. lépését (2-85. oldal).

2

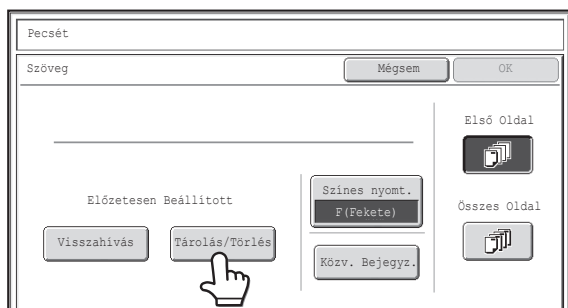

Nyomja meg a [Tárolás/Törlés] gombot.

Tároljon egy szöveget, vagy szerkesszen/töröljön egy szöveget.

- Szöveg tárolásához nyomjon meg egy olyan gombot, amelyben nincs szöveg. Ekkor megjelenik a szövegbeviteli képernyő. Legfeljebb 50 karakter írható be. Amikor beírta a szöveget, nyomja meg az [OK] gombot. A szövegbeviteli képernyő bezárul.
- Szöveg szerkesztéséhez vagy törléséhez kövesse az alábbi utasításokat.

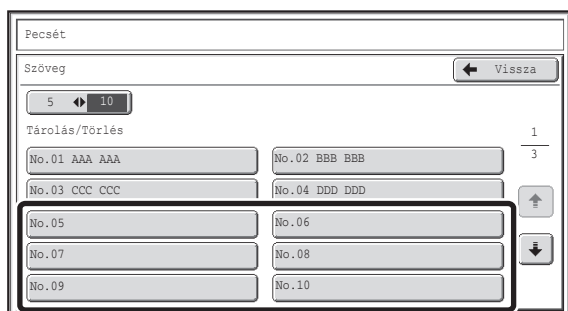

3



Szöveg szerkesztéséhez vagy törléséhez...

- A szöveges gomb megnyomásakor a következő képernyő jelenik meg. Amikor a [Módosít] gombot megnyomja, a szövegbeviteli képernyő megjelenik. A tárolt szöveg megjelenik a szövegbeviteli képernyőn. Módosítsa a szöveget. Amikor beírta a szöveget, nyomja meg az [OK] gombot. A szövegbeviteli képernyő bezárul.
- A [Törlés] gomb megnyomásakor a tárolt szöveg törlődik.

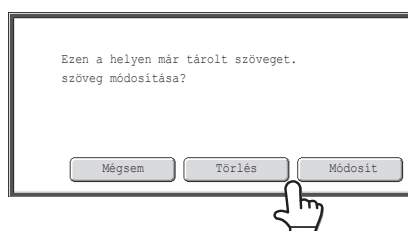

- A szövegbeállítások a Web oldalakon is megadhatók. Kattintson az [Alkalmazás beállítások], a [Másolási beállítások], majd a [Szövegbeállítások (pecsét)] pontra a weboldal menüben.

Pecset

Szöveg Vissza

5 10

Tárolás/Törlés

No.01 AAA AAA	No.02 BBB BBB
No.03 CCC CCC	No.04
No.05	No.06
No.07	No.08
No.09	No.10

1
3

↑
↓

Nyomja meg a [Vissza] gombot.

Visszatér a 2. lépés képernyőjéhez.

A tárolt szöveggel történő másoláshoz folytassa a műveletet a "[SZÖVEG NYOMTATÁSA MÁSOLATOKRA \(Szöveg\)](#)" rész (2-96. oldal) 2. lépésével.

A BÉLYEG ELRENDEZÉSÉNEK MEGTEKINTÉSE (Elrendezés)

Miután kiválasztotta a bélyegzőelemeket, megtekintheti a nyomtatási elrendezést, módosíthatja a nyomtatási pozíciót, és törölheti a bélyegzőelemeket.

1

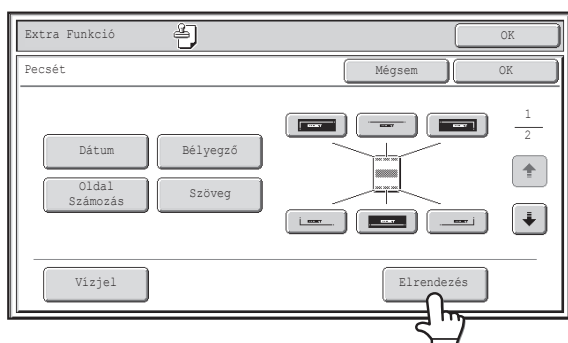

Nyomja meg az [Elrendezés] gombot.



Az [Elrendezés] gomb megnyomása csak akkor lehetséges, ha a bélyegző elemek már ki lettek választva.

2

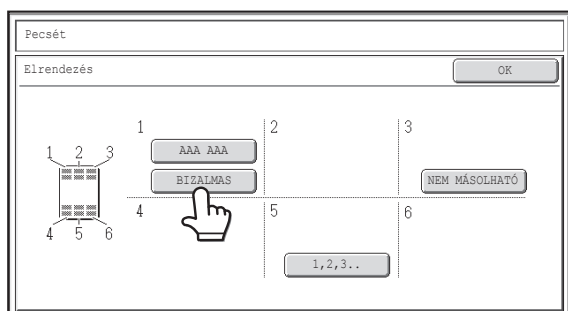

Ha az elrendezés megfelelő, nyomja meg az [OK] gombot.

Nyomja meg annak a bélyegzőelemnek a gombját, amelyet törölni kíván, vagy amelynek a pozícióját meg szeretné változtatni.



Legfeljebb 14 karakter látható egy gombon.

3

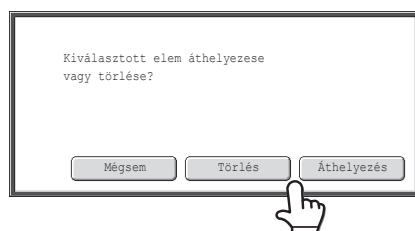

Az elem pozíciójának módosításához nyomja meg az [Áthelyezés] gombot. Az elem törléséhez nyomja meg a [Törlés] gombot.

- Az [Áthelyezés] gomb megnyomása után a célpozíció kijelölésére szolgáló képernyő jelenik meg.
- Ha a [Törlés] gombot nyomja meg, az elem törlődik. (Ugorjon a 6. lépésre.)

4

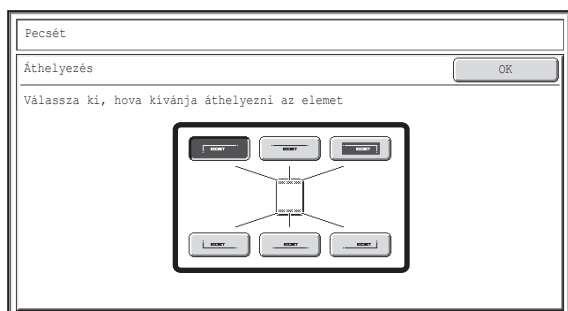

Nyomja meg a kívánt rendeltetési hely pozíció gombját.

A megérintett gomb kiemelésre kerül és a nyomtatási pozíció megváltozik.

A nyomtatási pozíciókat mutató gombok fognak megjelenni a következő sorrendben, a beállításoktól függően.

	Nem kiválasztott, bélyegző beállítás nem lett kiválasztva.
	A bélyegző beállítás választásakor került kiválasztásra.
	Nem használható, a bélyegző beállítás már megtörtént.

A fent látható gomb a bal felső gomb. Az egyes gombok megjelenése a gomb helyzetétől függően változó.



Ha meg szeretné cserélni a kiválasztott bélyegzőelem pozícióját egy másik bélyegzőelemével, ideiglenesen mozgassa az egyiket egy még el nem foglalt pozícióba, majd cserélje meg a nyomtatási pozíciókat.

5

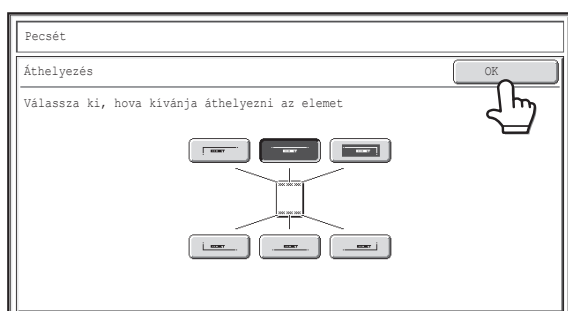

Nyomja meg az [OK] gombot.

Ha egy már elfoglalt pozícióba próbálja mozgatni a bélyegzőelemet, egy üzenet jelenik meg, amely rákérdez, hogy felül kívánja-e írni a másik bélyegzőelemet. A bélyegzőelem felülírásához nyomja meg az [Igen] gombot. Az elem elmozgatásának törléséhez nyomja meg a [Nem] gombot.

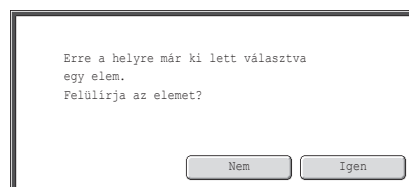

6

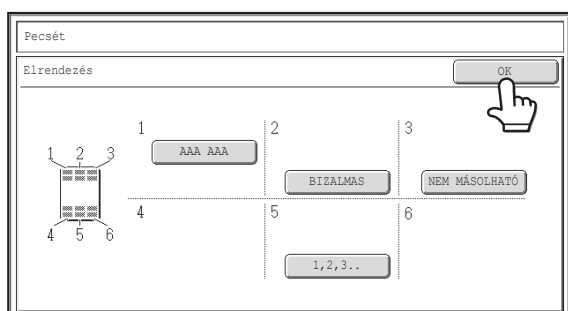

Nyomja meg az [OK] gombot.

VÍZJEL HOZZÁADÁSA A MÁSOLATHOZ (Vízjel)

Ehhez a funkcióhoz a merevlemez-meghajtó szükséges.

Fénymásolat készítésekor a másolatra vízjelként meghatározott szöveg nyomtatható. A vízjelhez kiválasztható a denzitás, dőlésszög és a vízjeles oldalak (csak első oldal vagy minden oldal) értéke. A vízjelet a készülék a papír közepére nyomtatja.

"BIZALMAS" felirat nyomtatása a papírra



A következő 12 lehetőség választható bélyegszöveggént.

BIZALMAS	ELSŐBBSÉGI	ELŐZETES	VÉGSŐ VÁLTOZAT
TÁJÉKOZTATÁS	NEM MÁSOLHATÓ	FONTOS	MÁSOLAT
SÜRGŐS	VÁZLAT	TITKOS	VÁLASZT KÉREK

A vízjel telítettségéhez három szint választható.

Hét szín közül választhat vízjel színt.

A vízjel dőlésszöge +90 fok és -90 fok között 45 fokos lépésekben választható.

1 Nyomja meg a [Vízjel] gombot a bélyegző kiválasztási képernyőjén.

Lásd "A BÉLYEGZŐ HASZNÁLATÁNAK ALAPVETŐ MŰVELETSORA" rész 1-4. lépését (2-85. oldal).

2

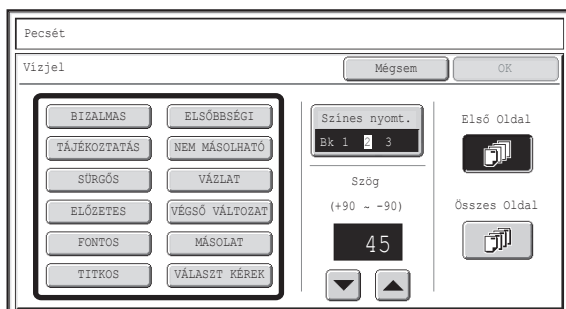

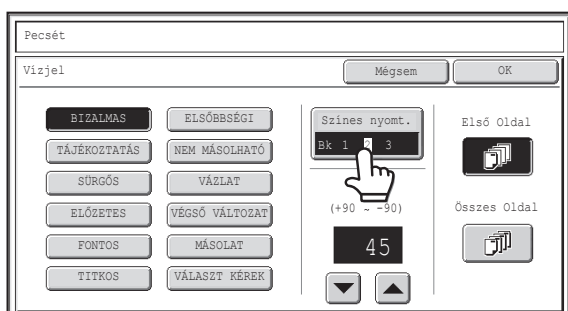

Nyomja meg annak a vízjelnek a gombját, amelyet használni szeretne.

3



Érintse meg a [Megvilágítás] gombot, és állítsa be a denzitást.

Ha sötétíteni szeretné, nyomja meg az  gombot. Ha világosítani szeretné, nyomja meg az  gombot.

Amikor befejezte a beállítások kiválasztását, nyomja meg az [OK] gombot.

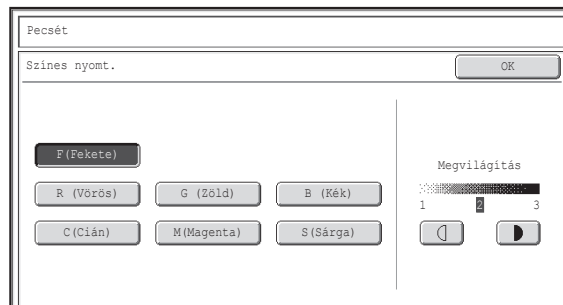

- Ha a [Bk (Fekete)] szintől eltérő szint választott, nyomja meg a [SZÍNES START] gombot. A [FEKETE-FEHÉR START] gomb megnyomása esetén a vízjel fekete-fehérben fogja nyomtatni.
- Ha egy fekete-fehér másolaton színesben nyomtatja a vízjel, a másolat a színes nyomatokhoz fog számolódni.

4

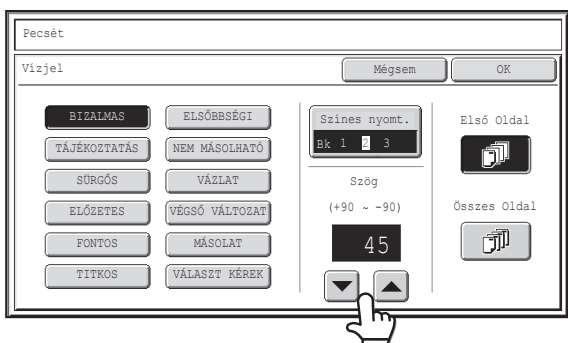

A vízjel dőlésszögének beállításához nyomja meg a gombokat.

5

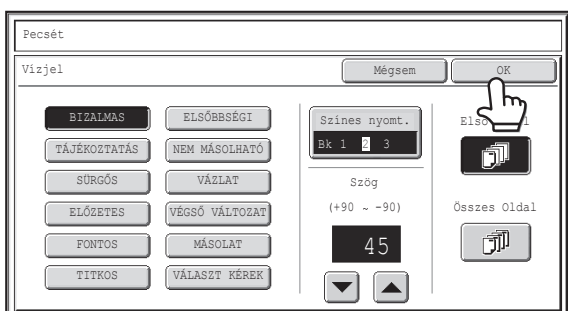

Válassza ki azokat az oldalakat, amelyekre a vízjelet ki szeretné nyomtatni, és nyomja meg az [OK] gombot.

Válasszon az első oldalra nyomtatás és az összes oldalra nyomtatás között.

Miután megnyomta az [OK] gombot, folytassa a másolási eljárást "[A BÉLYEGZŐ HASZNÁLATÁNAK ALAPVETŐ MŰVELETSORA](#)" rész (2-85. oldal) 5. lépésével.



A vízjel szövege nem szerkeszthető.



A vízjelbeállítás törléséhez...

Nyomja meg a [Mégsem] gombot a 2. lépés képernyőjén.

A [Kép szerk.] GOMB

Ha megnyomja a [Kép szerk.] gombot az extra funkciók menü 2. képernyőjén, megjelenik a képszerkesztés menü képernyője.

Kép szerkesztése menü képernyő

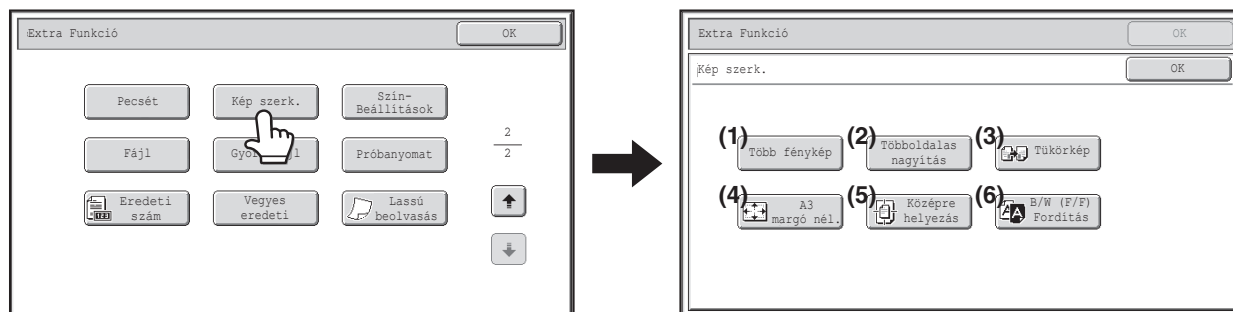

- | | |
|--|---|
| <p>(1) [Több fénykép] gomb
 FOTÓ ISMÉTLÉSE A MÁSOLATON (Több fénykép)
 (2-105. oldal)</p> <p>(2) [Többoldalas nagyítás] gomb
 NAGYMÉRETŰ POSZTER LÉTREHOZÁSA
 (Többoldalas nagyítás) (2-107. oldal)</p> <p>(3) [Tükörkép] gomb
 KÉP MEGFORDÍTÁSA (Tükörkép) (2-110. oldal)</p> | <p>(4) [A3 margó nél.] gomb ([11x17 margó nél.] gomb)
 A3 (11" x 17") MÉRETŰ EREDETI MÁSOLÁSA A SZÉLEK LEVÁGÁSA NÉLKÜL (A3 (11" x 17") margó nélkül) (2-111. oldal)</p> <p>(5) [Középre helyezés] gomb
 MÁSOLÁS A PAPÍR KÖZEPÉRE (Középre helyezés) (2-113. oldal)</p> <p>(6) [B/W (F/F) Fordítás Inverz F/F] gomb
 FEHÉR ÉS FEKETE MEGFORDÍTÁSA EGY MÁSOLATBAN (B/W (F/F) Fordítás) (2-115. oldal)</p> |
|--|---|

FOTÓ ISMÉTLÉSE A MÁSOLOTON (Több fénykép)

A Több fénykép funkció használatával egy fotó méretű eredetit (130 mm x 90 mm, 100 mm x 150 mm, 70 mm x 100 mm, 65 mm x 70 mm vagy 57 mm x 100 mm (3" x 5", 5" x 7", 2-1/2" x 4", 2-1/2" x 2-1/2" vagy 2-1/8" x 3-5/8")) másolhat több példányban egyetlen papírlapra, az alábbiak szerint. Legfeljebb 24 kép (65 mm x 70 mm méretű (2-1/2" x 2-1/2" méretű) kép esetén) lehet egyetlen lapon.

- Legfeljebb 130 mm x 90 mm (3" x 5") méretű eredeti

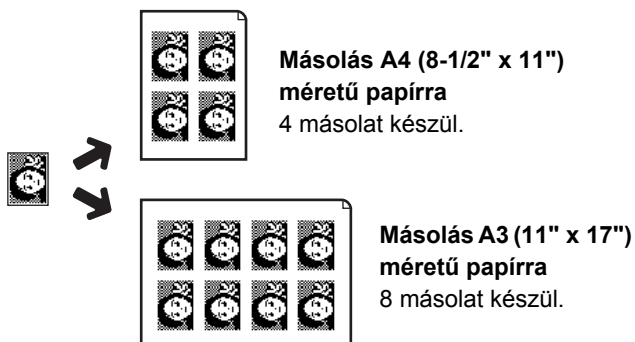

- Legfeljebb 100 mm x 150 mm (5" x 7") méretű eredeti

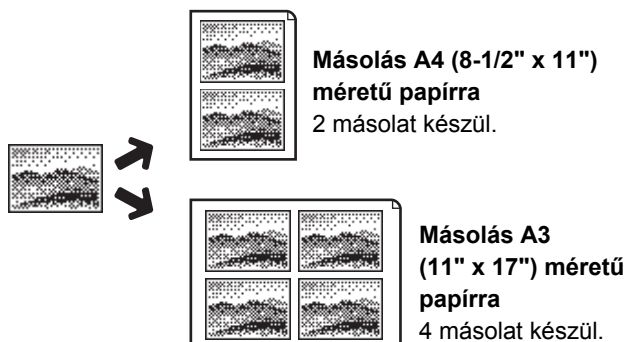

- Legfeljebb 70 mm x 100 mm (2-1/2" x 4") méretű eredeti

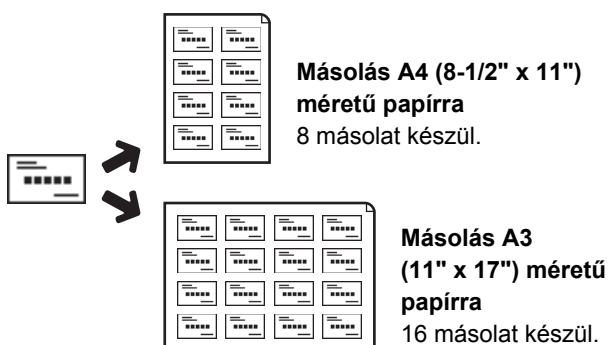

- Legfeljebb 65 mm x 70 mm (2-1/2" x 2-1/2") méretű eredeti

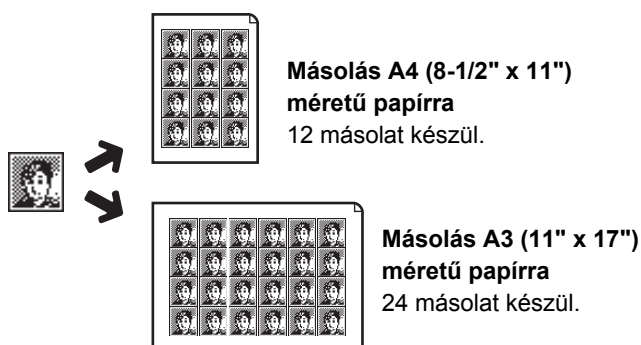

- Legfeljebb 57 mm x 100 mm (2-1/8" x 3-5/8") méretű eredeti



1

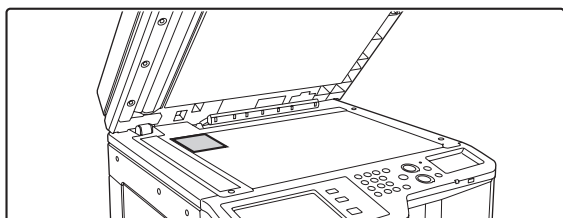



Helyezze el az eredetit másolási felülettel lefelé a dokumentumüvegen.

- 130 mm x 90 mm, 100 mm x 150 mm, 70 mm x 100 mm, 65 mm x 70 mm or 57 mm x 100 mm (3" x 5", 5" x 7", 2-1/2" x 4", 2-1/2" x 2-1/2" or 2-1/8" x 3-5/8") fotó méretű eredeti másolásakor az eredetit a hosszabbik oldalával a dokumentumüveg bal oldalához igazítva helyezze el.
- Amikor névjegykártya méretű eredetit másol, helyezze el az eredetit a hosszabbik oldalával a dokumentumüveg távolabbi oldalához igazítva.

2

Válassza ki az extra funkciót.

- (1) Nyomja meg az [Extra funkció] gombot.
- (2) Nyomja meg a   gombokat a képernyők közötti váltáshoz.
- (3) Nyomja meg a [Kép szerk.] gombot.
- (4) Nyomja meg a [Több fénykép] gombot.

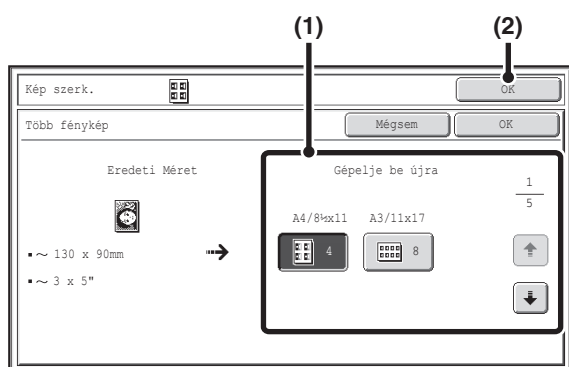

 A [Kép szerk.] GOMB (2-104. oldal)

3



Válassza ki a Több fénykép funkció beállításait.

- (1) Nyomja meg azt a gombot, amelyen a használni kívánt eredeti típus és papírméret kombinációja látható.

Nyomja meg a   gombokat a képernyők közötti váltáshoz, és nyomja meg a kívánt ismétlési típus gombot (A4 vagy A3 (8-1/2" x 11" vagy 11" x 17")).

- (2) Nyomja meg az [OK] gombot.

Ekkor visszatér az extra funkciók képernyőre. Nyomja meg az [OK] gombot a másolás üzemmód alapképernyőjére való visszatéréshez.



Amikor névjegykártya méretű eredetiről (legfeljebb 57 mm x 100 mm (2-1/8" x 3-5/8")) készít ismételt másolatokat, csak az A4 (8-1/2" x 11") méret választható papírméretként.

4

Nyomja meg a [SZÍNES START] gombot vagy a [FEKETE-FEHÉR START] gombot.

Elkezdődik a másolás.

A rendezés mód használata esetén cserélje ki az eredetiket, és nyomja meg a [START] gombot. Ezt ismételje addig, míg az összes oldalt be nem olvasta, majd nyomja meg az [Olvasás vége] gombot. (A második és további eredetik esetén ugyanazt a [START] gombot használja, mint az első eredetinel.)



A beolvasás és másolás leállításához...

Nyomja meg a [STOP] gombot ().



- Az eredetit a dokumentumüvegen kell elhelyezni.
- Csak A4 (8-1/2" x 11") vagy A3 (11" x 17") méretű papír használható.
- Amikor ezt a funkciót használja, a másolási arány 100%. (Az arányt nem lehet módosítani.) Azonban a névjegykártya méretű eredetiktől (legfeljebb 57 mm x 100 mm (2-1/8" x 3-5/8")), a képek mérete 95%-osra csökken.



A Több fénykép beállítás törléséhez



Nyomja meg a [Mégsem] gombot a 3. lépés képernyőjén.

NAGYMÉRETŰ POSZTER LÉTREHOZÁSA (Többoldalas nagyítás)

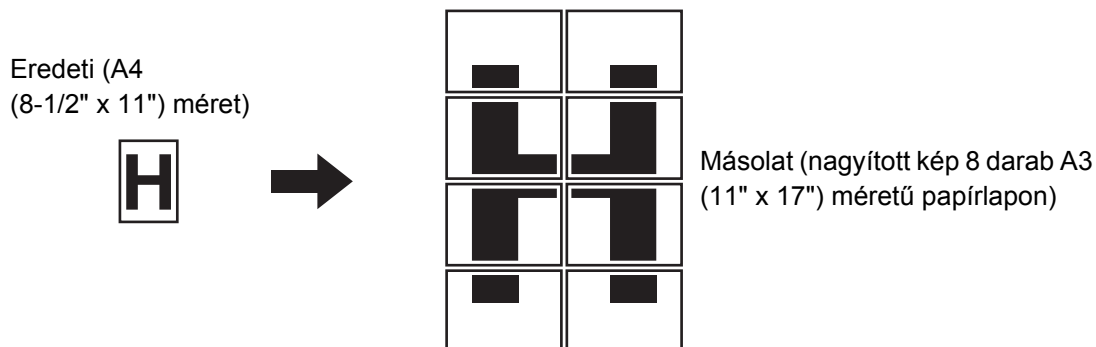
Ennek a funkciónak a segítségével egy eredeti képről több lapból álló összetett képet nyomtathat ki.



Válassza ki az extra funkciót.

- (1) Nyomja meg az [Extra funkció] gombot.
- (2) Nyomja meg a   gombokat a képernyők közötti váltáshoz.
- (3) Nyomja meg a [Kép szerk.] gombot.
- (4) Nyomja meg a [Többoldalas nagyítás] gombot.

 A [Kép szerk.] GOMB (2-104. oldal)

1

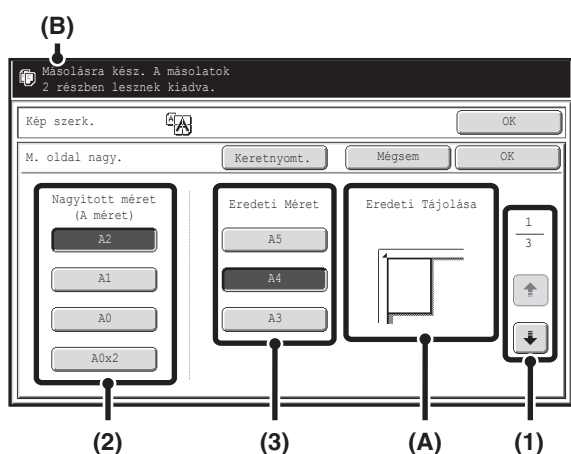

Állítsa be a nagyított méretet és az eredeti méretet.

(1) Válassza ki a többoldalas nagyításhoz használni kívánt méretrendszert.

Nyomja meg a gombokat a kívánt méretcsoportot ábrázoló képernyő megjelenítéséhez.

- 1. képernyő: A rendszer
- 2. képernyő: B rendszer
- 3. képernyő: Inch rendszer

(2) Válassza ki a nagyított méretet.

(3) Válassza ki a használni kívánt eredeti méretét.

A kiválasztott eredeti méret és a nagyítási méret alapján megjelenik az eredeti behelyezésének megfelelő tájolása (A) és a kinagyított képhez szükséges papírlapok száma (B).

Ellenőrizze a behelyezés tájolását és a lapok számát.

Többoldalas nagyításnál az eredeti méretek és a nagyított méretek a bal oldali táblázatban látható kombinációkban érhetők el.

2

	Nagyított méret ↔ Eredeti méret
A rendszer	A2 ↔ A3, A4, A5
	A1 ↔ A3, A4, A5
	A0 ↔ A3, A4
	A0 x 2* ↔ A3
B rendszer	B3 ↔ B4, B5
	B2 ↔ B4, B5
	B1 ↔ B4, B5
	B0 ↔ B4
Inch rendszer	22" x 17" ↔ 11" x 17", 8-1/2" x 14", 8-1/2" x 11"
	22" x 34" ↔ 11" x 17", 8-1/2" x 14", 8-1/2" x 11"
	34" x 44" ↔ 11" x 17", 8-1/2" x 14", 8-1/2" x 11"
	44" x 68" ↔ 11" x 17"

* Az A0 méret kétszerese.



- Egy A méretű eredetit nem lehet B méretűvé nagyítani, és egy B méretű eredetit nem lehet A méretűvé nagyítani.
- Ha keretet nyomtatna a másolt kép köré, érintéssel jelölje ki a [Keretyomt.] gombot.

3

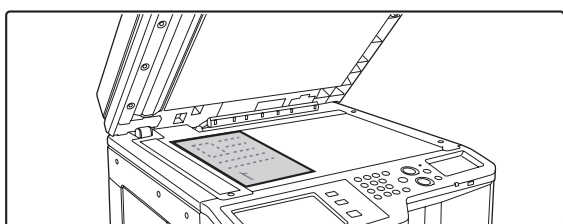

Helyezze el az eredetit másolási felülettel lefelé a dokumentumüvegen, az alapképernyőn jelzett tájolásban.

4

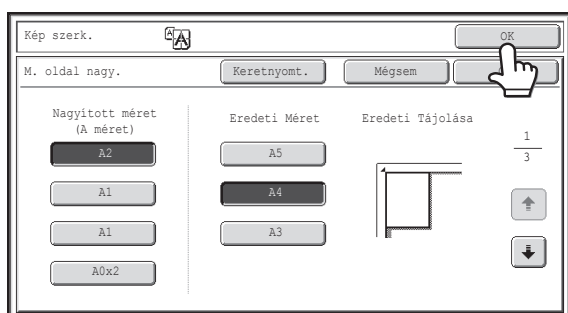

Nyomja meg az [OK] gombot.

Ekkor visszatér az extra funkciók képernyőre. Nyomja meg az [OK] gombot a másolás üzemmód alapképernyőjére való visszatéréshez.

5

Nyomja meg a [SZÍNES START] gombot vagy a [FEKETE-FEHÉR START] gombot.

Elkezdődik a másolás.

A rendezés mód használata esetén cserélje ki az eredetiket, és nyomja meg a [START] gombot. Ezt ismételje addig, míg az összes oldalt be nem olvasta, majd nyomja meg az [Olvasás vége] gombot. (A második és további eredetik esetén ugyanazt a [START] gombot használja, mint az első eredetinel.)

A beolvasás és másolás leállításához...

Nyomja meg a [STOP] gombot ().

-  • Az eredetit a dokumentumüvegen kell elhelyezni.
- Átfedés a képrészletek között
 - Minden egyes másolat körül üres szegély lesz.
 - Minden egyes másolat vezető és kifutó élén átfedési terület kerül létrehozásra.
- Ha az eredeti méretet állítja be először, egy üzenet jelenik meg a választható nagyítási méretekkel. Ha a nagyítási méretet adja meg először, egy üzenet jelenik meg a választható eredeti méretekkel.
- Ha a kiválasztott beállítások mellett a többoldalas nagyítás nem lehetséges, azt hangjelzés jelzi.
- A gép a kiválasztott eredeti- és nagyítási méret alapján automatikusan kiválasztja a papírméretet, a felnagyított képhez szükséges lapok számát és a nagyítási arányt. (A papírméret és a nagyítási arány nem választható ki manuálisan.)
- Amennyiben az automatikusan kiválasztott méretű papír nem áll rendelkezésre a papírtálcákban, "Töltsön be XXX papírt" üzenet jelenik meg. Cserélje ki az oldaltálcában vagy valamelyik fiókban a papírt a kijelzett méretűre.

-  • **A többoldalas nagyítás beállítás törléséhez...**
Nyomja meg a [Mégsem] gombot a 2. lépés képernyőjén.
Bár a többoldalas nagyítás beállítás törlődik, az automatikusan kiválasztott méretarány érvényben marad.
- **Az arány 100%-ra való visszaállítása...**
Ha vissza kívánja állítani az aránybeállítást 100%-ra, nyomja meg a [Méretarány] gombot az arány menü megjelenítéséhez, majd nyomja meg a [100%] gombot.

KÉP MEGFORDÍTÁSA (Tükörkép)

Ennek a funkciónak a segítségével olyan másolatot készíthet, ami az eredeti tükörképe.

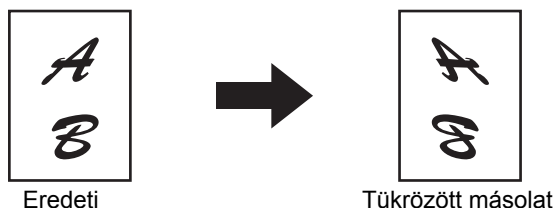

1 Helyezze be az eredetit.

- 1 Helyezze be az eredetit a másolandó felülettel felfelé a dokumentumadagoló tálcába, vagy másolási felülettel lefelé a dokumentumüvegre.

2 Válassza ki az extra funkciót.

- (1) Nyomja meg az [Extra funkció] gombot.
- 2 (2) Nyomja meg a gombokat a képernyők közötti váltáshoz.
- (3) Nyomja meg a [Kép szerk.] gombot.
- A [Kép szerk.] GOMB (2-104. oldal)

3

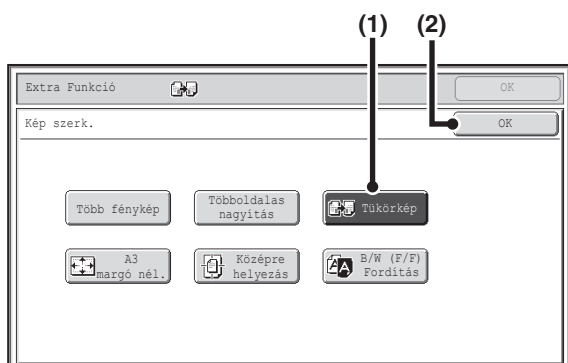

Válassza ki a Tükörkép funkciót.

- (1) Nyomja meg a [Tükörkép] gombot annak kijelöléséhez.
- (2) Nyomja meg az [OK] gombot.
- Ekkor visszatér az extra funkciók képernyőre. Nyomja meg az [OK] gombot a másolás üzemmód alapképernyőjére való visszatéréshez.

4 Nyomja meg a [SZÍNES START] gombot vagy a [FEKETE-FEHÉR START] gombot.

Elkezdődik a másolás.

Ha a dokumentumüvegről több eredeti oldalt másol, a másolás az összes eredeti beolvasása után kezdődik. A rendezés mód használata esetén cserélje ki az eredetiket, és nyomja meg a [START] gombot. Ezt ismételje addig, míg az összes oldalt be nem olvasta, majd nyomja meg az [Olvasás vége] gombot. (A második és további eredetik esetén ugyanazt a [START] gombot használja, mint az első eredetinel.)

- A beolvasás és másolás leállításához...**
Nyomja meg a [STOP] gombot ().

- A tükörkép beállítás törléséhez...**
Nyomja meg a [Tükörkép] gombot a 3. lépés képernyőjén a kijelölés megszüntetéséhez.

A3 (11" x 17") MÉRETŰ EREDETI MÁSQLÁSA A SZÉLEK LEVÁGÁSA NÉLKÜL (A3 (11" x 17") margó nélkül)

Ezzel a funkcióval lehetővé válik egy teljes A3 (11" x 17") méretű eredeti teljes méretű másolása a kép széleinek levágása nélkül.

Ehhez a gép A3W (12" x 18") méretű papírt használ, amely egy kicsivel nagyobb, mint az A3 (11" x 17") méret.

A3 (11" x 17") méretű eredeti

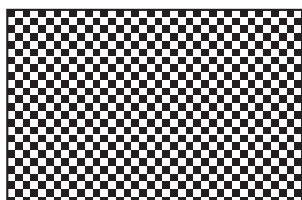

A3 (12" x 18") margó nélküli másolat

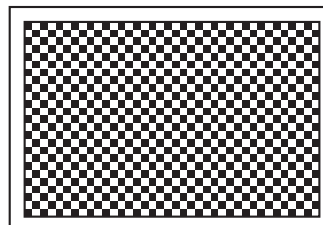

1

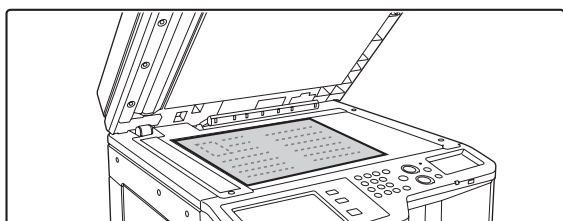

Helyezze el az eredetit másolási felülettel lefelé a dokumentumúvegen.

Válassza ki az extra funkciót.

(1) Nyomja meg az [Extra funkció] gombot.

2

(2) Nyomja meg a gombokat a képernyők közötti váltáshoz.

(3) Nyomja meg a [Kép szerk.] gombot.

A [Kép szerk.] GOMB (2-104. oldal)

3

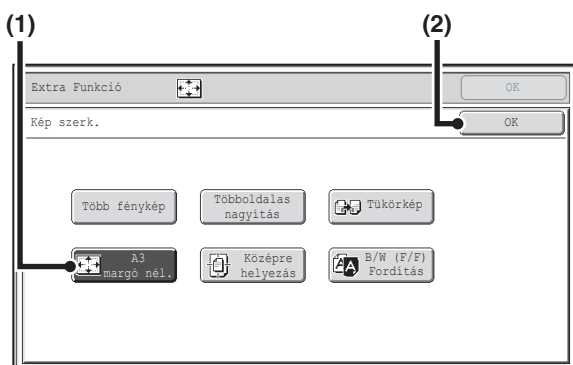

Válassza ki az A3 (11x17) margó nélküli opciót.

(1) Érintéssel jelölje ki az [A3 margó nél.] vagy a [11x17 margó nél.] gombot.

(2) Nyomja meg az [OK] gombot.

Ekkor visszatér az extra funkciók képernyőre. Nyomja meg az [OK] gombot a másolás üzemmód alapképernyőjére való visszatéréshez.

4

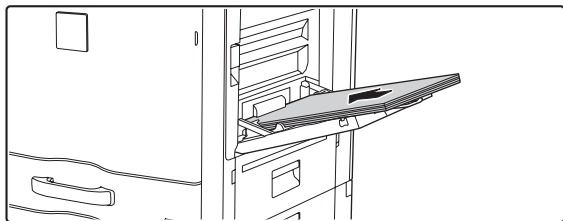

Helyezzen A3W (12" x 18") papírt az oldalsó tálcába.

Húzza ki a tálcá hosszabbítóját, állítsa a lapvezetőket az A3W (12" x 18") papír szélességéhez, és helyezze a papírt az oldalsó tálcába. A papír betöltése után adja meg az oldalsó tálcá beállításait a "[MÁSOLATOK KÉSZÍTÉSE AZ OLDALSÓ TÁLCA HASZNÁLATÁVAL](#)" részben (2-38. oldal) ismertetett módon.

5

Nyomja meg a [SZÍNES START] gombot vagy a [FEKETE-FEHÉR START] gombot.

Elkezdődik a másolás.

A rendezés mód használata esetén cserélje ki az eredetiket, és nyomja meg a [START] gombot. Ezt ismételje addig, míg az összes oldalt be nem olvasta, majd nyomja meg az [Olvasás vége] gombot. (A második és további eredetiek esetén ugyanazt a [START] gombot használja, mint az első eredetienél.)



A beolvasás és másolás leállításához...

Nyomja meg a [STOP] gombot (⏹).



- Az eredetit a dokumentumüvegen kell elhelyezni.
- Amikor ezt a funkciót használja, a másolási arány 100%. Az arányt nem lehet módosítani.
- A tűzés, papírhajtás és lyukasztás funkció nem használható.





Az A3 (11x17) margó nélkül funkció kikapcsolásához...

Nyomja meg az [A3 margó nél.] vagy a [11x17 margó nél.] gombot a 3. lépés képernyőjén a kijelölés megszüntetéséhez.

MÁSOLÁS A PAPÍR KÖZEPÉRE (Középre helyezés)

Ezzel a funkcióval a másolt képet a papír közepén helyezheti el.



Így a képet a papír közepén helyezheti el, amikor az eredeti mérete kisebb, mint a papírméret, vagy amikor a kép kicsinyítve van.

A középre helyezés funkció használata nélkül	A középre helyezés funkció használatával
	

1 Helyezze be az eredetit.

- 1** Helyezze be az eredetit a másolandó felülettel felfelé a dokumentumadagoló tálcába, vagy másolási felülettel lefelé a dokumentumüvegre.

2 Válassza ki az extra funkciót.

- 1** Nyomja meg az [Extra funkció] gombot.
- 2** Nyomja meg a   gombokat a képernyők közötti váltáshoz.
- 3** Nyomja meg a [Kép szerk.] gombot.

 A [Kép szerk.] GOMB (2-104. oldal)

3

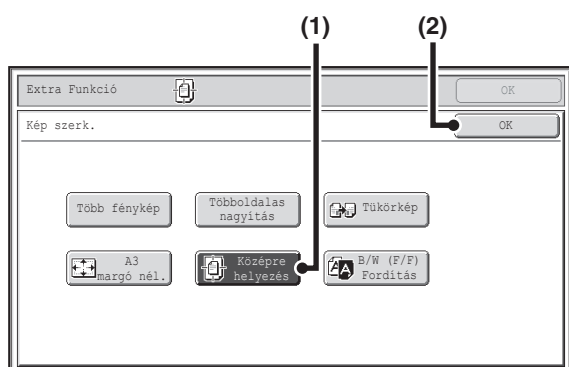

Válassza ki a Középre helyezés funkciót.

- (1)** Nyomja meg a [Középre helyezés] gombot annak kijelöléséhez.
- (2)** Nyomja meg az [OK] gombot.
- Ekkor visszatér az extra funkciók képernyőre. Nyomja meg az [OK] gombot a másolás üzemmód alapképernyőjére való visszatéréshez.

4 Nyomja meg a [SZÍNES START] gombot vagy a [FEKETE-FEHÉR START] gombot.

Elkezdődik a másolás.

Ha a dokumentumüvegről több eredeti oldalt másol, a másolás az összes eredeti beolvasása után kezdődik. A rendezés mód használata esetén cserélje ki az eredetiket, és nyomja meg a [START] gombot. Ezt ismételje addig, míg az összes oldalt be nem olvasta, majd nyomja meg az [Olvasás vége] gombot. (A második és további eredetiek esetén ugyanazt a [START] gombot használja, mint az első eredetienél.)



A beolvasás és másolás leállításához...

Nyomja meg a [STOP] gombot (⏹).



- A középre helyezés funkció használatakor a kép mérete csökkenthető, de nem nagyítható.
- Amikor az eredeti méret vagy a papírméret speciális méretként van megjelenítve, ez a funkció nem használható.

**A Középre helyezés törléséhez...**

Nyomja meg a [Középre helyezés] gombot a 3. lépés képernyőjén a kijelölés megszüntetéséhez.

FEHÉR ÉS FEKETE MEGFORDÍTÁSA EGY MÁSOLATBAN (B/W (F/F) Fordítás)

Ezt a funkciót a fekete és fehér megfordítására használhatja másoláskor, negatív kép készítéséhez. Az olyan eredeti másolásánál, amelyeken nagy fekete területek vannak (amelyek sok tintát használnak el), az Inverz F/F funkció használatával csökkenthető a felhasznált festék mennyisége.

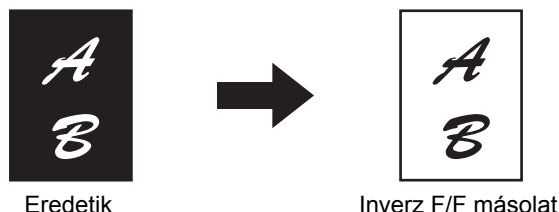

- 1 Helyezze be az eredetit.**
- Helyezze be az eredetit a másolandó felülettel felfelé a dokumentumadagoló tálcába, vagy másolási felülettel lefelé a dokumentumüvegre.

- 2 Válassza ki az extra funkciót.**
- (1) Nyomja meg az [Extra funkció] gombot.
- (2) Nyomja meg a gombokat a képernyők közötti váltáshoz.
- (3) Nyomja meg a [Kép szerk.] gombot.
- A [Kép szerk.] GOMB (2-104. oldal)

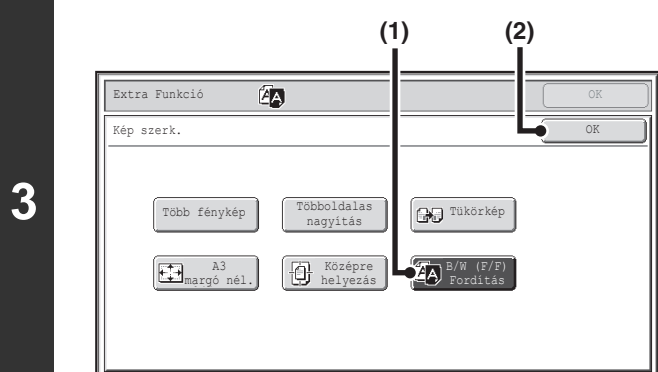

Válassza ki az Inverz F/F funkciót.

- (1) Nyomja meg az [B/W (F/F) Fordítás] gombot annak kijelöléséhez.
- (2) Nyomja meg az [OK] gombot.
- Ekkor visszatér az extra funkciók képernyőre. Nyomja meg az [OK] gombot a másolás üzemmód alapképernyőjére való visszatéréshez.

Nyomja meg a [FEKETE-FEHÉR START] gombot.

Elkezdődik a másolás.

Ha a dokumentumüvegről több eredeti oldalt másol, a másolás az összes eredeti beolvasása után kezdődik. A rendezés mód használata esetén cserélje ki az eredetiket, és nyomja meg a [FEKETE-FEHÉR START] gombot. Ezt ismételje addig, míg az összes oldalt be nem olvasta, majd nyomja meg az [Olvasás vége] gombot.

- 4**
- Ennek a funkciónak a használatakor, a [SZÍNES START] gomb nem használható.
 - A beolvasás és másolás leállításához...**
Nyomja meg a [STOP] gombot ().



- Amikor ezt a funkciót választja ki, a megvilágítás módosításának "Eredeti képtípus" beállítása automatikusan "Szöveg" értékre vált.
- Ez a funkció bizonyos országokban és régiókban nem érhető el.

**Az Inverz F/F funkció törléséhez...**

Nyomja meg az [Inverz F/F] gombot a 3. lépés képernyőjén a kijelölés megszüntetéséhez.

[Szín Beállítások] GOMB

Ha a 2. extra funkció menü képernyőn megnyomja a [Színkorrekciók] gombot, a színkorrekciók menü képernyő nyílik meg.

Színkorrekciók menü képernyő

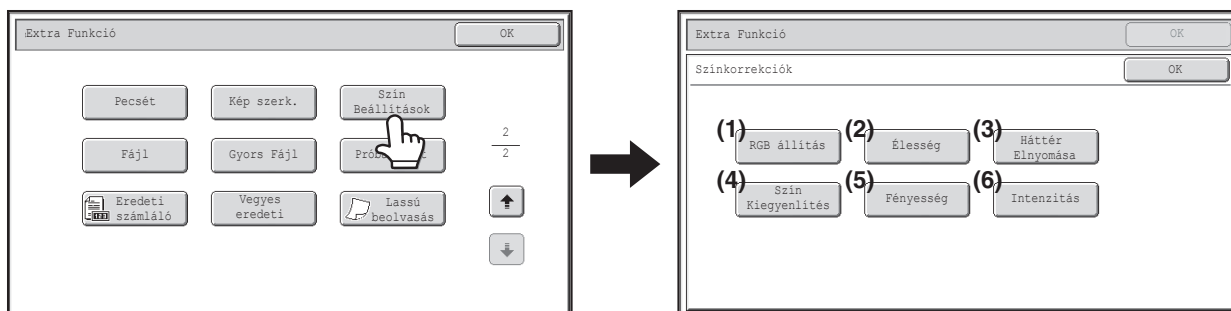

- | | |
|--|--|
| <p>(1) [RGB állítás] gomb
 ➤ PIROS/ZÖLD/KÉK BEÁLLÍTÁS A MÁSOLATOKON (RGB beállítás) (2-118. oldal)</p> <p>(2) [Élesség] gomb
 ➤ A KÉP ÉLESSÉGÉNEK BEÁLLÍTÁSA (Élesség) (2-119. oldal)</p> <p>(3) [Háttér Elynomása] gomb
 ➤ HALVÁNY SZÍNEK KIFEHÉRÍTÉSE A MÁSOLATOKON (Háttér elnyomása) (2-120. oldal)</p> | <p>(4) [Szín Kiegyenlítés] gomb
 ➤ SZÍNBEÁLLÍTÁS (Színkiegyenlítés) (2-122. oldal)</p> <p>(5) [Fényesség] gomb
 ➤ A MÁSOLAT VILÁGOSSÁGÁNAK BEÁLLÍTÁSA (Világosság) (2-124. oldal)</p> <p>(6) [Intenzitás] gomb
 ➤ A MÁSOLAT INTENZITÁSÁNAK BEÁLLÍTÁSA (Intenzitás) (2-125. oldal)</p> |
|--|--|

 Ha a színkorrekciók menü bármelyik funkcióját kiválasztja, az "Eredeti képtípus" megvilágítás beállítása automatikusan "Szöveg/Nyomt.fotó"-ra változik.

PIROS/ZÖLD/KÉK BEÁLLÍTÁS A MÁSOLOKON (RGB beállítás)

Ez a funkció használható a három színek komponens - R (piros), G (zöld) vagy B (kék) - egyikének erősítéséhez vagy gyengítéséhez.

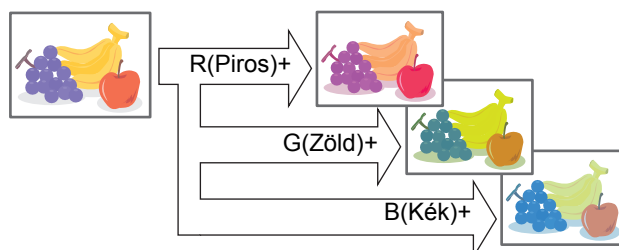

1 Tegye be az eredetit.

Tegye be az eredetit elülső oldallal felfelé a dokumentumadógló tálcába vagy elülső oldallal lefelé a dokumentumüvegre.

Válassza ki az extra funkciót.

- (1) Nyomja meg az [Extra funkció] gombot.
- (2) A gombok megnyomásával válthat képernyőt.
- (3) Nyomja meg a [Szín Beállítások] gombot.
- (4) Nyomja meg az [RGB beállítás] gombot.

[\[Szín Beállítások\] GOMB](#) (2-117. oldal)

3

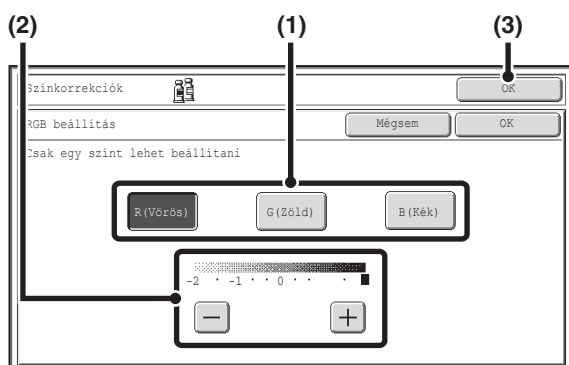

Módosítsa a piros, zöld vagy kék komponenst.

- (1) Nyomja meg a módosítani kívánt szín gombját: [R (Piros)], [G (Zöld)] vagy [B (Kék)].
Csak egy szín módosítható. (Ha módosítja az egyik szint, azután módosít egy másikat, az első szín módosítása törlődni fog.)
- (2) A kiválasztott szín módosítása.
Nyomja meg a [+] gombot a kiválasztott szín erősítéséhez, vagy nyomja meg a [-] gombot a szín gyengítéséhez.
- (3) Nyomja meg az [OK] gombot.
Visszatér az extra funkciók képernyőre. A másolás üzemmód alapképernyőjére való visszalépéshez nyomja meg az [OK] gombot.

Nyomja meg a [SZÍNES START] gombot.

A másolás elkezdődik.

Ha a dokumentumüveget használja többoldalas eredeti másolásához, a másolás az egyes eredetiek beolvasásakor megy végbe. Ha kiválasztotta a leválogatás funkciót, cserélje ki az eredetit, és nyomja meg a [SZÍNES START] gombot. Ismétlje, amíg az összes oldalt be nem olvasta, majd nyomja meg az [Olvasás vége] gombot.

- A beolvasás és másolás leállításához...**
Nyomja meg a [STOP] gombot ().

- RGB beállítás módosításának törlése...**
Nyomja meg a [Mégsem] gombot a 3. lépés képernyőjén.

A KÉP ÉLESSÉGÉNEK BEÁLLÍTÁSA (Élesség)

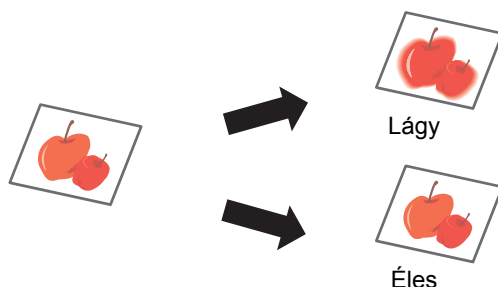

Ezzel a funkcióval élesíthet vagy lágyíthat egy képet.



1 Helyezze be az eredetit.

- 1 Helyezze be az eredetit a másolandó felülettel felfelé a dokumentumadagoló tálcába, vagy másolási felülettel lefelé a dokumentumüvegre.

Válassza ki az extra funkciót.

- 2
- (1) Nyomja meg az [Extra funkció] gombot.
 - (2) Nyomja meg a   gombokat a képernyők közötti váltáshoz.
 - (3) Nyomja meg az [Szín Beállítások] gombot.
 - (4) Nyomja meg az [Élesség] gombot.

 [\[Szín Beállítások\] GOMB](#) (2-117. oldal)

3

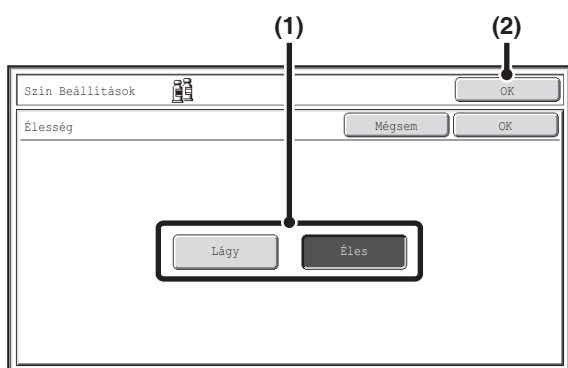

Módosítsa a képet.



- (1) Érintéssel jelölje ki a [Lágy] gombot vagy az [Éles] gombot.
- (2) Nyomja meg az [OK] gombot.

Ekkor visszatér az extra funkciók képernyőre. Nyomja meg az [OK] gombot a másolás üzemmód alapképernyőjére való visszatéréshez.

4 Nyomja meg a [SZÍNES START] gombot.

Elkezdődik a másolás.

Ha a dokumentumüvegről több eredeti oldalt másol, a másolás az összes eredeti beolvasása után kezdődik. A rendezés mód használata esetén cserélje ki az eredetiket, és nyomja meg a [SZÍNES START] gombot. Ezt ismétlje addig, míg az összes oldalt be nem olvasta, majd nyomja meg az [Olvasás vége] gombot.

-  **A beolvasás és másolás leállításához...**
Nyomja meg a [STOP] gombot (.

-  **Az élesség beállítások törléséhez...**
Nyomja meg a [Mégsem] gombot a 3. lépés képernyőjén.

HALVÁNY SZÍNEK KIFEHÉRÍTÉSE A MÁSOLOTOKON (Háttér elnyomása)

Ez a funkció használható a világos háttér területek elnyomásához.

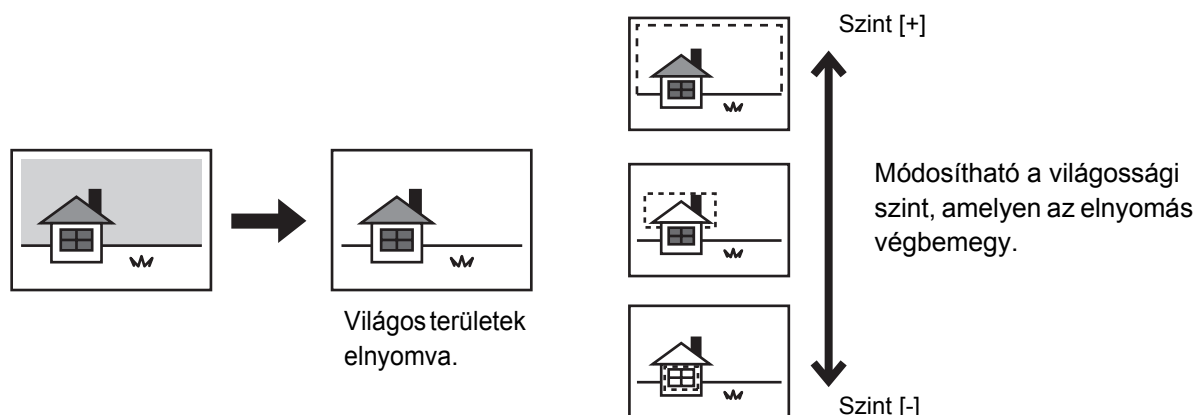

1

Tegye be az eredetit.

Tegye be az eredetit elülső oldallal felfelé a dokumentumadagoló tálcába vagy elülső oldallal lefelé a dokumentumüvegre.

2

Válassza ki az extra funkciót.

- (1) Nyomja meg az [Extra funkció] gombot.
- (2) A gombok megnyomásával válthat képernyőt.
- (3) Nyomja meg a [Szín Beállítások] gombot.
- (4) Nyomja meg a [Háttér elnyomása] gombot.

[\[Szín Beállítások\] GOMB](#) (2-117. oldal)

3

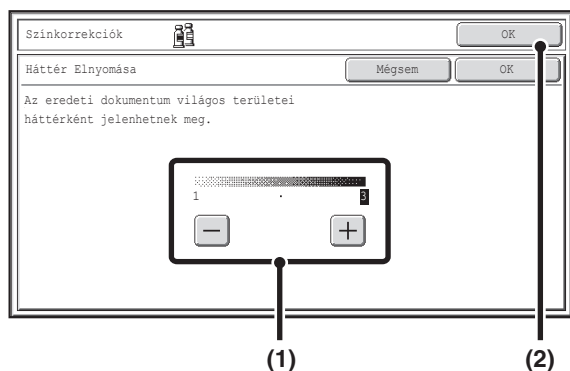

Válassza ki a háttér elnyomás beállítását.

(1) Módosítsa a háttér elnyomási szintet.

Nyomja meg a [+] gombot, hogy csak a halvány hátteret nyomja el.

Nyomja meg a [-] gombot, hogy a halvány vagy sötét hátteret elnyomja.

(2) Nyomja meg az [OK] gombot.

Visszatér az extra funkciók képernyőre. A másolás üzemmód alapképernyőjére való visszalépéshez nyomja meg az [OK] gombot.

4

Nyomja meg a [SZÍNES START] gombot.

A másolás elkezdődik.

Ha a dokumentumüveget használja többoldalas eredeti másolásához, a másolás az egyes eredetiek beolvasásakor megy végbe. Ha kiválasztotta a leválogatás funkciót, cserélje ki az eredetit, és nyomja meg a [SZÍNES START] gombot. Ismétlje, amíg az összes oldalt be nem olvasta, majd nyomja meg az [Olvasás vége] gombot.

**A beolvasás és másolás leállításához...**

Nyomja meg a [STOP] gombot (⏹).

**Háttér elnyomás beállítás módosításának törlése...**

Nyomja meg a [Mégsem] gombot a 3. lépés képernyőjén.

SZÍNBEÁLLÍTÁS (Színkiegyenlítés)

A színes másolatok színe, tónusa és telítettsége módosítható.

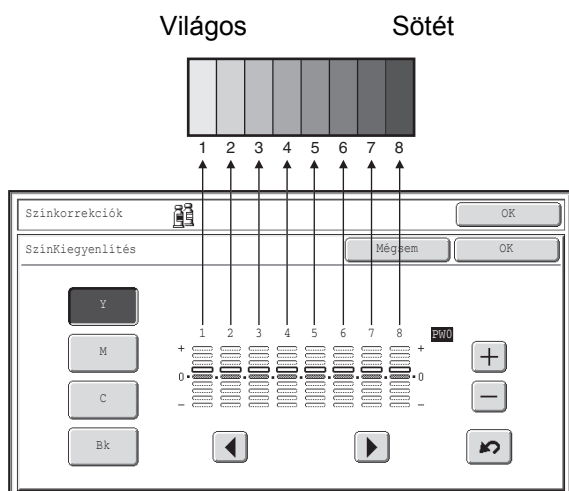

A sárga, kékeszöld, magenta és fekete színek mindegyike 8 fokozatra van osztva a világtól a sötétig, és minden fokozat átlagos telítettsége is módosítható, vagy mind a nyolc fokozat egyszerre beállítható.

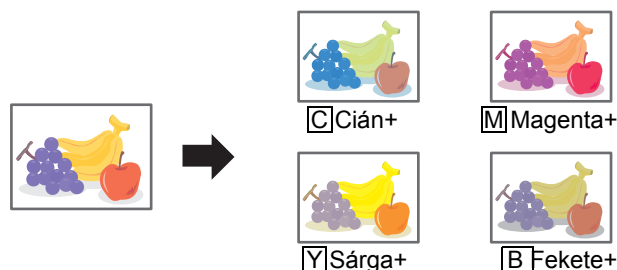



1

Tegye be az eredetit.

Tegye be az eredetit elülső oldallal felfelé a dokumentumadagoló tálcába vagy elülső oldallal lefelé a dokumentumüvegre.

2

Válassza ki az extra funkciót.

- (1) Nyomja meg az [Extra funkció] gombot.
- (2) A   gombok megnyomásával válthat képernyőt.
- (3) Nyomja meg a [Szín Beállítások] gombot.
- (4) Nyomja meg a [Színkiegyenlítés] gombot.

 [\[Szín Beállítások\] GOMB](#) (2-117. oldal)

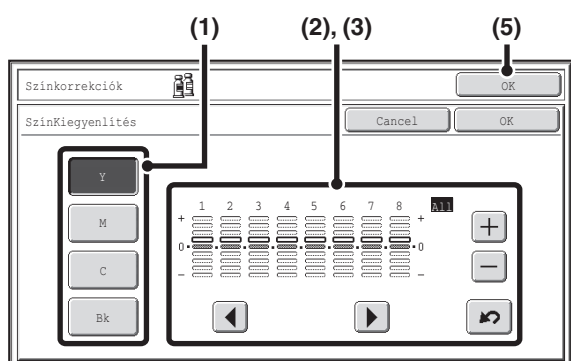

Példák a színkiegyenlítés beállítására

3

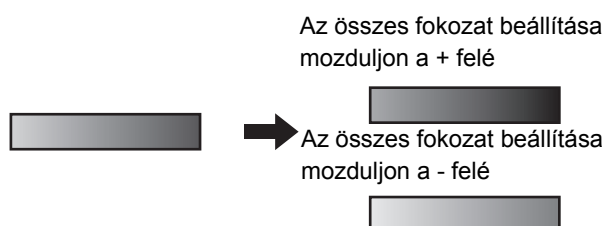

Módosítsa a színkiegyenlítést.

(1) Válassza ki a módosítandó szint.

Válassza ki az [Y] (sárga), [M] (magenta), [C] (kékeszöld) vagy [Bk] (fekete) szint.

Ha a gombon csak a betű körüli négyzetes terület világít, a beállítások a gyári alapértelmezett beállításokról módosítva lettek.

(2) Válassza ki a módosítani kívánt fokozatot.

Válassza ki a fokozatot a ◀ ▶ gombokkal.

Nyomja meg a ◀ ▶ gombokat, hogy a kijelölést "1"-től "8"-ig az egyik fokozatra vagy a "Mind" elemre mozgassa. Ha mind a nyolc fokozatot egyszerre szeretné módosítani, mozgassa a kijelölést a "Mind" elemre.

(3) Módosítsa a telítettséget.

A kiválasztott fokozat telítettségének sötétítéséhez nyomja meg a [+] gombot. A telítettség világosításához nyomja meg a [-] gombot. A jelzőkeret minden gombnyomásnál egy szinttel fentebb vagy lentebb ugrik

(4) További színek módosításához ismételje meg az (1) - (3) lépéseket.

(5) Nyomja meg az [OK] gombot.

Visszatér az extra funkciók képernyőre. A másolás üzemmód alapképernyőjére való visszalépéshez nyomja meg az [OK] gombot.



A színkiegyenlítés értékeinek visszaállítása az alapértelmezett beállításokra...

Nyomja meg a [↶] gombot. A nyolc fokozat értékei visszaállnak az alapértelmezett színkiegyenlítési értékekre. Az alapértelmezett színkiegyenlítési értékeket a Rendszerbeállítások (Rendszergazda) menü "Eredeti színkiegyenlítés beállítás" pontjában lehet beállítani.

4

Nyomja meg a [SZÍNES START] gombot.

A másolás elkezdődik.

Ha a dokumentumüveget használja többoldalas eredeti másolásához, a másolás az egyes eredetiek beolvasásakor megy végbe. Ha kiválasztotta a leválogatás funkciót, cserélje ki az eredetit, és nyomja meg a [SZÍNES START] gombot. Ismételje, amíg az összes oldalt be nem olvasta, majd nyomja meg az [Olvasás vége] gombot.



A beolvasás és másolás leállításához...

Nyomja meg a [STOP] gombot (⏹).



Színkiegyenlítés beállítás törlése...

Nyomja meg a [Mégsem] gombot a 3. lépés képernyőjén.



Rendszerbeállítások (Rendszergazda): Eredeti színkiegyenlítés beállítás

Ez használható azon alapértelmezett értékek beállításához, amelyekre a színkiegyenlítés értékek visszaállnak a [↶] gomb megnyomásakor.

A MÁSOLAT VILÁGOSSÁGÁNAK BEÁLLÍTÁSA (Világosság)

A színes képek világossága módosítható.

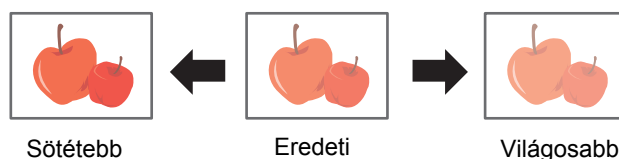



1

Tegye be az eredetit.

Tegye be az eredetit elülső oldallal felfelé a dokumentumadagoló tálcába vagy elülső oldallal lefelé a dokumentumüvegre.

2

Válassza ki az extra funkciót.

- (1) Nyomja meg az [Extra funkció] gombot.
- (2) A   gombok megnyomásával válthat képernyőt.
- (3) Nyomja meg a [Szín Beállítások] gombot.
- (4) Nyomja meg a [Világosság] gombot.

 [\[Szín Beállítások\] GOMB](#) (2-117. oldal)

3

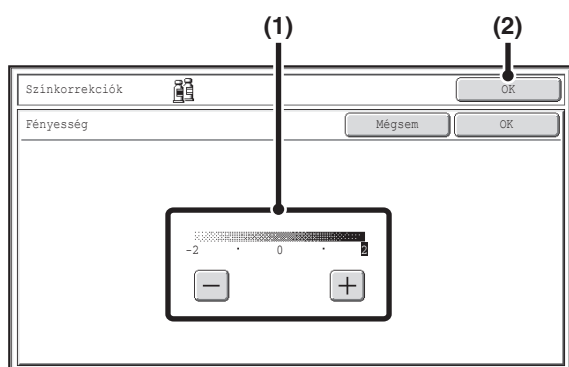

Módosítsa a világosságot.

(1) Módosítsa a világosságot.

Nyomja meg a [+] gombot, hogy a képet világosítsa, vagy a [-] gombot, hogy a képet sötétítse.

(2) Nyomja meg az [OK] gombot.

Visszatér az extra funkciók képernyőre. A másolás üzemmód alapképernyőjére való visszalépéshez nyomja meg az [OK] gombot.

4

Nyomja meg a [SZÍNES START] gombot.

A másolás elkezdődik.

Ha a dokumentumüveget használja többoldalas eredeti másolásához, a másolás az egyes eredetiek beolvasásakor megy végbe. Ha kiválasztotta a leválogatás funkciót, cserélje ki az eredetit, és nyomja meg a [SZÍNES START] gombot. Ismétlje, amíg az összes oldalt be nem olvasta, majd nyomja meg az [Olvasás vége] gombot.



A beolvasás és másolás leállításához...

Nyomja meg a [STOP] gombot (⏹).



Világosság beállítás törlése...

Nyomja meg a [Mégsem] gombot a 3. lépés képernyőjén.

A MÁSOLAT INTENZITÁSÁNAK BEÁLLÍTÁSA (Intenzitás)

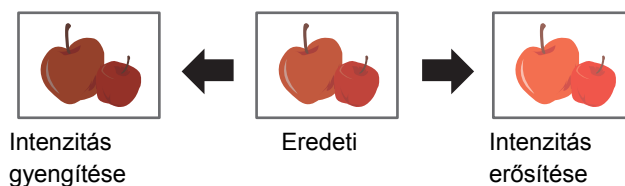

Ez használható a színes képek intenzitásának (színtelítettségének) beállításához.



1 Tegye be az eredetit.

Tegye be az eredetit elülső oldallal felfelé a dokumentumadagoló tálcába vagy elülső oldallal lefelé a dokumentumüvegre.

2 Válassza ki az extra funkciót.

- (1) Nyomja meg az [Extra funkció] gombot.
- (2) A   gombok megnyomásával válthat képernyőt.
- (3) Nyomja meg a [Szín Beállítások] gombot.
- (4) Nyomja meg az [Intenzitás] gombot.

 [\[Szín Beállítások\] GOMB](#) (2-117. oldal)

3

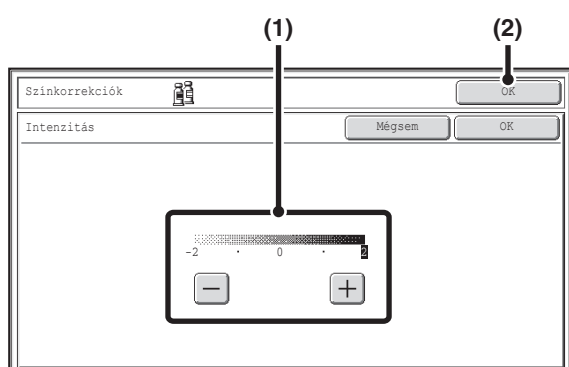

Módosítsa az intenzitást.

(1) Módosítsa az intenzitás beállítást.

Nyomja meg a [+] gombot, hogy az intenzitást erősítse, vagy a [-] gombot, hogy az intenzitást gyengítse.

(2) Nyomja meg az [OK] gombot.

Visszatér az extra funkciók képernyőre. A másolás üzemmód alapképernyőjére való visszalépéshez nyomja meg az [OK] gombot

4

Nyomja meg a [SZÍNES START] gombot.

A másolás elkezdődik.

Ha a dokumentumüveget használja többoldalas eredeti másolásához, a másolás az egyes eredetiek beolvasásakor megy végbe. Ha kiválasztotta a leválogatás funkciót, cserélje ki az eredetit, és nyomja meg a [SZÍNES START] gombot. Ismétlje, amíg az összes oldalt be nem olvasta, majd nyomja meg az [Olvasás vége] gombot.

 **A beolvasás és másolás leállításához...**
Nyomja meg a [STOP] gombot ().



Ez a funkció nem használható a másolás megvilágítási beállításainak "Szín tónus feljavítás" funkciójával együtt.



Intenzitás beállítás törlése...

Nyomja meg a [Mégsem] gombot a 3. lépés képernyőjén.

MÁSOLATOK ELLENŐRZÉSE NYOMTATÁS ELŐTT (Próbanyomat)

Ehhez a funkcióhoz a merevlemez-meghajtó szükséges.

Ez a funkció csak egy másolási sorozatot nyomtat ki, attól függetlenül, hogy hány sorozat lett megadva. Az első sorozat ellenőrzése után a hátralévő sorozatok kinyomtathatók. Korábban mindig újra be kellett olvasni az eredetit, amikor módosítani kellett a beállításokat. Ez a funkció lehetővé teszi a beszkenelt eredeti beállításainak módosítását újbóli beolvasás nélkül, ami hatékonyabb másolást tesz lehetővé.

"Próbanyomat" funkció kiválasztása és 5 másolási sorozat indítása



1 másolati sorozat kinyomtatása az ellenőrzéshez



Ha OK



A hátralévő 4 sorozat kinyomtatása

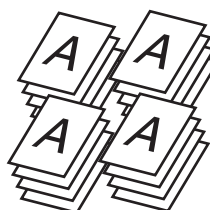

Adja meg a beállításokat



A módosítások után 1 másolati sorozat kinyomtatása az ellenőrzéshez



Ha OK

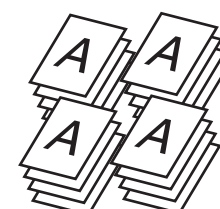

A hátralévő 4 sorozat kinyomtatása

1

Helyezze be az eredetit.

Helyezze be az eredetit a másolandó felülettel felfelé a dokumentumadagoló tálcába, vagy másolási felülettel lefelé a dokumentumüvegre.



2

Válassza ki a másolási beállításokat az alapképernyőn.

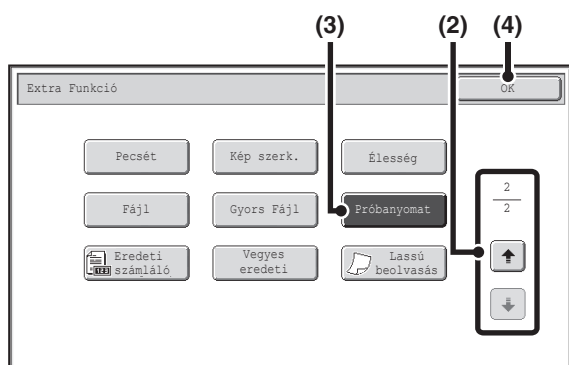
3



Válassza ki a Próbanyomat funkciót.

- (1) Nyomja meg az [Extra funkció] gombot.
 [EXTRA FUNKCIÓK](#) (2-41. oldal)
- (2) Nyomja meg a   gombokat a képernyők közötti váltáshoz.
- (3) Nyomja meg a [Próbanyomat] gombot annak kijelöléséhez.
- (4) Nyomja meg az [OK] gombot.

4

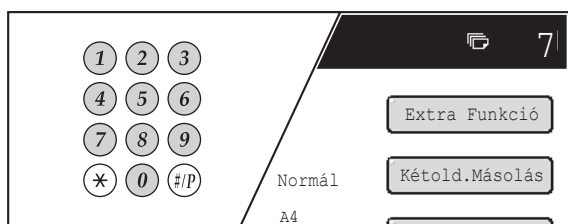

Adja meg a másolatok (példányok) számát a számgombokkal.

Ha a dokumentumüvegről több eredeti oldalt másol, ez után a lépés után váltson rendezés módba.

➔ [Rendezés mód](#) (2-35. oldal)

Legfeljebb 999 másolat (példány) állítható be.

Ha rosszul lett megadva a másolatok száma...
Nyomja meg a [TÖRLÉS] gombot (C), majd adja meg a helyes példányszámot.

5

Nyomja meg a [SZÍNES START] gombot vagy a [FEKETE-FEHÉR START] gombot.

A készülék egy másolati sorozatot nyomtat.

Ha a dokumentumüvegről több eredeti oldalt másol, cserélje ki az eredetiket, és nyomja meg a [START] gombot. Ezt ismételve addig, míg az összes oldalt be nem olvasta, majd nyomja meg az [Olvasás vége] gombot. A készülék egy másolati sorozatot nyomtat. (A második és további eredetiek esetén ugyanazt a [START] gombot használja, mint az első eredetinel.)

A másolás leállításához...
Nyomja meg a [STOP] gombot (⊘).

6

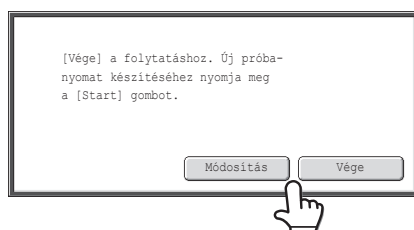

Ellenőrizze a kinyomtatott másolati sorozatot. Ha a másolatok megfelelők, nyomja meg a [Vége] gombot. Ha módosítani kívánja a beállításokat, nyomja meg a [Módosítás] gombot.

Ha a [Vége] gombot nyomja meg, a gép kinyomtatja a hátralévő sorozatokat.

Ha a [Módosítás] gombot nyomja meg, menjen a következő lépésre.

A másolás leállításához...
Nyomja meg a [STOP] gombot (⊘).

7

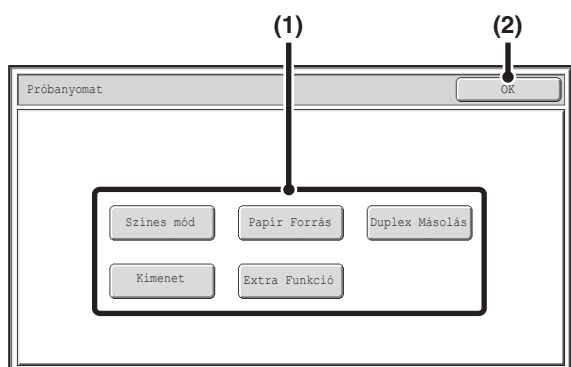

Módosítsa a beállításokat.

(1) Nyomja meg a módosítani kívánt beállításhoz tartozó gombot.

Megjelenik a megnyomott gomb beállítási képernyője. Módosítsa a beállításokat, és nyomja meg az [OK] gombot.

(2) Nyomja meg az [OK] gombot.



- A kinyomtatott sorozatok számának módosításához állítsa be a másolatok (sorozatok) kívánt számát a számgombokkal. A sorozatok számának módosítását követően nyomja meg a [Vége] gombot az érintőpanelen (ne a [START] gombot) a sorozatok kinyomtatásához.
- A beállítható extra funkciók a Margó Eltolás, a Brosúra, a Tandem másolás, a Borító/ Beszúrás, a Fólia Beillesztése, a Tördelés és a Pecsét.
- A Brosúra, a Borító/ Beszúrás és a Tördelés esetében csak a funkciók beállításai módosíthatók; ezeket a funkciókat nem lehet újként hozzáadni vagy törölni.
- Vetítőfólia használata esetén a beállítások módosíthatók, új beállítások is hozzáadhatók, és a funkció törölhető. Ez a brosuranyomtatás engedélyezése esetén azonban nem lehetséges.

8

Nyomja meg a [SZÍNES START] gombot vagy a [FEKETE-FEHÉR START] gombot.

Egy másolati sorozatot a gép ismét kinyomtat, a módosított beállítások használatával. Ellenőrizze az eredményt. Ha további módosításra van szükség, ismétlje meg a 6-8. lépéseket. (A Próbanyomat megismétlése nem csökkenti a hátralévő nyomtatandó sorozatok számát.)

9

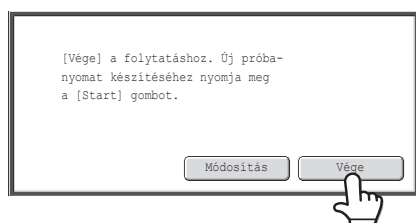

Nyomja meg a [Vége] gombot.

Visszatér a másolási mód alapképernyőjéhez, és a hátralévő sorozatokat a gép kinyomtatja.



- A beolvasás és másolás leállításához...**
Nyomja meg a [STOP] gombot (⏹).



- Ha a Próbanyomat funkciót akkor használja, amikor a gép másik feladatot nyomtat, a másik feladat megszakad, és a próbanyomat nyomtatódik ki. Az előző munka a próbanyomat sorozat kinyomtatása után folytatódik. Ha azonban olyan feladat végrehajtása közben készít próbanyomatot, amelynél a kétoldalas nyomtatás és a tűzés funkciót is bekapcsolta, a próbanyomat a folyamatban lévő feladat befejezése után nyomtatódik ki. Ha akkor nyomja meg a [Vége] gombot a hátralévő sorozatok kinyomtatásához, miközben a gép másik feladatot nyomtat, a hátralévő példányok az összes korábbi fenntartott feladat befejezése után nyomtatódnak ki.

A BEOLVASOTT EREDETI LAPOK SZÁMÁNAK ELLENŐRZÉSE MÁSOLÁS ELŐTT (Eredeti számláló)

A beolvasott eredeti lapok száma a másolás végrehajtása előtt megszámlálható és megjeleníthető. A beolvasott eredeti lapok számának ellenőrzése révén csökkenthető a másolási hibák előfordulása.

1

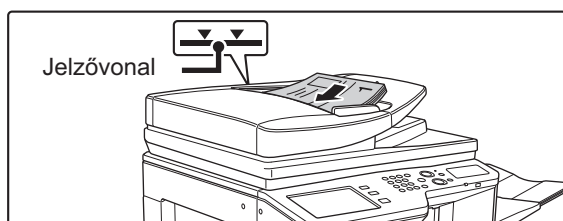



Helyezze be az eredetiket a másolandó felülettel felfelé a dokumentumadagoló tálcába.

Helyezze be az eredetiket a dokumentumadagoló tálcába. A dokumentumadagoló tálcába több eredeti is helyezhető. Az eredetiköteg magassága nem lehet magasabb, mint a tálcán lévő jelzővonal.

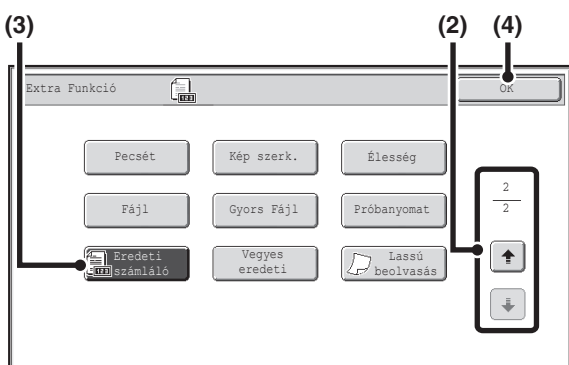
2



Válassza ki az Eredeti számláló funkciót.

- (1) Nyomja meg az [Extra funkció] gombot.
 **EXTRA FUNKCIÓK** (2-41. oldal)
- (2) Nyomja meg a   gombokat a képernyők közötti váltáshoz.
- (3) Nyomja meg az [Eredeti számláló] gombot annak kijelöléséhez.
- (4) Nyomja meg az [OK] gombot.

Visszatér a másolási mód alapképernyőjéhez.

3

Nyomja meg a [SZÍNES START] gombot vagy a [FEKETE-FEHÉR START] gombot.



A beolvasás és másolás leállításához...
 Nyomja meg a [STOP] gombot (⏹).

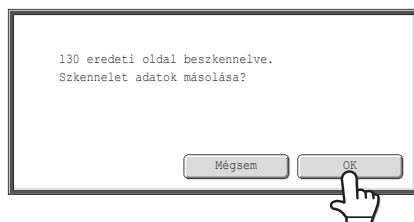

Ha befejeződött a lapolvasás, ellenőrizze a beolvasott lapok számát, és nyomja meg az [OK] gombot.

Elkezdődik a másolás.

- Az egyesítés mód használata esetén a beolvasott lapok száma az [Olvasás vége] gomb megnyomásakor jelenik meg.
- A megjelenített szám a beolvasott eredeti lapok száma, nem a beolvasott eredeti oldalaké. Ha például egy darab eredetiről készít kétoldalas másolatot, az egy darab eredeti lap beolvasását jelző "1" szám jelenik meg, nem az első és hátsó oldal beolvasását jelző "2".



Ha az eredeti lapok megjelenített száma eltér az eredeti lapok tényleges számától...

Nyomja meg a [STOP] gombot (⏏).



Az eredetiszámláló mód beállításának törléséhez...

Nyomja meg az [Eredeti számláló] gombot a 2. lépés képernyőjén a kijelölés megszüntetéséhez.

KÜLÖNBÖZŐ MÉRETŰ EREDETIK MÁSOLÁSA (Vegyes eredeti)

Ehhez a funkcióhoz az automata dokumentumadagoló szükséges.

Az összes eredeti egyszerre másolható, még akkor is, ha a B4 (8-1/2" x 14") méretű eredetiket az A3 (11" x 17") méretű eredetikkel vegyesen helyezte be. Az eredetik beszkenelésekor a gép automatikusan érzékeli minden egyes eredeti méretét, és az annak megfelelő papírt használja.

Ha a vegyes méretű eredetiket az automatikus arányválasztással együtt használja, a méretarányt a készülék minden eredetihez külön, a választott papírméretnek megfelelően állítja be, így egységes papírméretre nyomtathat.

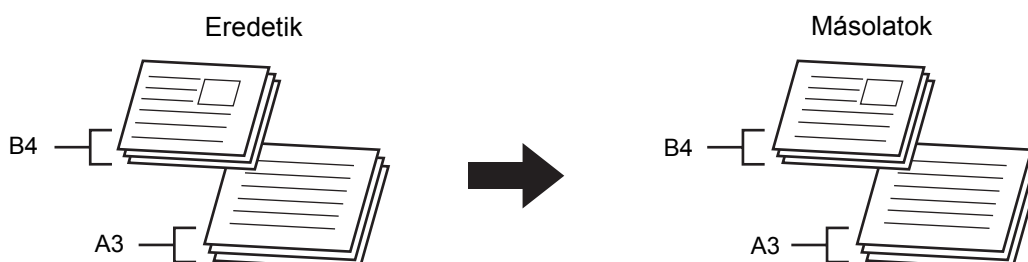

Ha a vegyes méretű eredetiket az automatikus arányválasztással együtt használja

(Automatikus arányválasztás és A3 (11"x17") kiválasztása esetén)

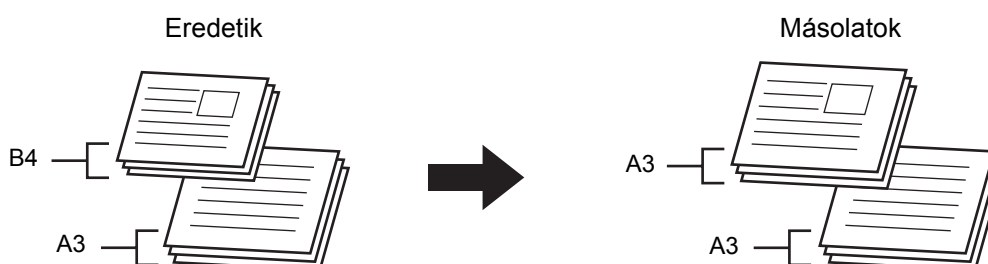

A B4 (8-1/2" x 14") méretű eredetit a gép A3 (11" x 17") méretűre nagyítja.

Két beállítás közül választhat a különböző méretű eredetik esetében.

Egyező szélesség	<p>Használja ezt a beállítást az olyan eredetikenél, amelyek eltérő méretűek, de van olyan oldaluk, amely mindegyiknél azonos hosszúságú. Az eredetiket helyezze be a dokumentumadagoló tálcába, az egyenlő hosszúságú oldalakat összeigazítva úgy, hogy azok a bal oldalra essenek.</p> <ul style="list-style-type: none"> • A3 és A4 • B4 és B5 • A4R és A5 • 11" x 17" és 8-1/2" x 11" • 8-1/2" x 14" és 8-1/2" x 11"R • 8-1/2" x 14" és 5-1/2" x 8-1/2" • 8-1/2" x 13" és 8-1/2" x 11"R • 8-1/2" x 13" és 5-1/2" x 8-1/2" • 8-1/2" x 11"R és 5-1/2" x 8-1/2"
Eltérő szélesség	<p>Használja ezt a beállítást az olyan eredetikenél, amelyek eltérő méretűek, és nincs olyan oldaluk, amely azonos hosszúságú. Ez a beállítás csak a következő méretkombinációk esetében lehetséges:</p> <ul style="list-style-type: none"> • A3 és B4 • A3 és B5 • B4 és A4 • A4 és B5 • B4 és A4R • B4 és A5 • B5 és A4R • B5 és A5 • 11" x 17" és 8-1/2" x 14" • 11" x 17" és 8-1/2" x 13" • 11" x 17" és 5-1/2" x 8-1/2"

1

Helyezze be az eredetiket a másolandó felülettel felfelé a dokumentumadagoló tálcába.

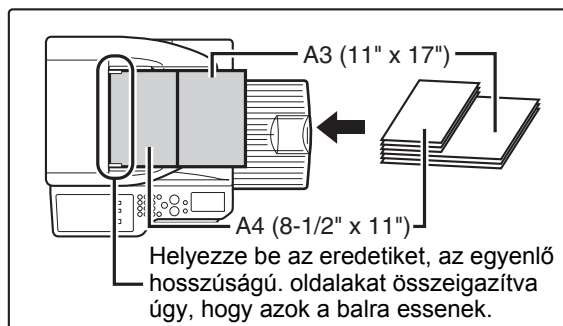

● Az "Egyező szélesség" használata esetén

Helyezze be az eredetiket az egyenlő hosszúságú oldalakat összeigazítva úgy, hogy azok a bal oldalra essenek.

● Az "Eltérő szélesség" használata esetén

Helyezze be az eredetiket a dokumentumadagoló tálcába, a sarkaikat a bal felső sarokba igazítva.

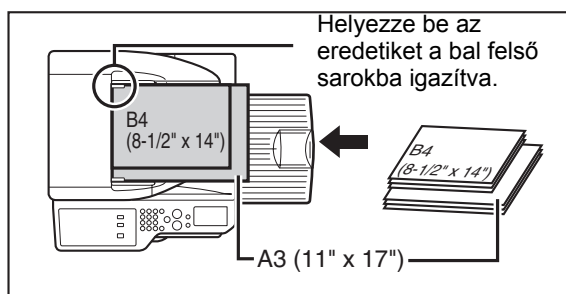

Válassza ki az extra funkciót.

(1) Nyomja meg az [Extra funkció] gombot.

2

(2) Nyomja meg a   gombokat a képernyők közötti váltáshoz.

(3) Nyomja meg a [Vegyes eredeti] gombot.

 [Extra funkciók menü \(2. képernyő\)](#) (2-42. oldal)

3

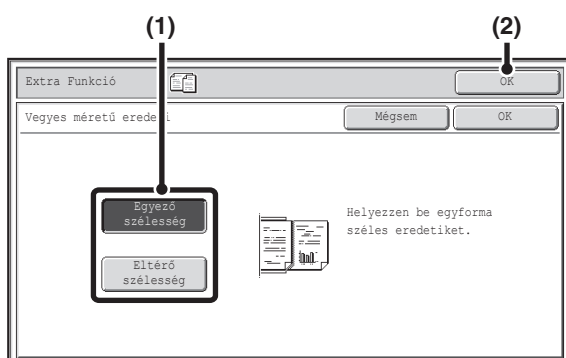

Válassza ki a Vegyes méretű eredeti funkció beállításait.

(1) Nyomja meg az [Egyező szélesség] gombot vagy az [Eltérő Szélesség] gombot, az eredetieknek megfelelően.

(2) Nyomja meg az [OK] gombot.

Visszatér a másolási mód alapképernyőjéhez.

Nyomja meg a [SZÍNES START] gombot vagy a [FEKETE-FEHÉR START] gombot.

Elkezdődik a másolás.

4



A beolvasás és másolás leállításához...

Nyomja meg a [STOP] gombot (⏹).



- Ha a [Különböző szélesség] ki lett választva, az automatikus kétoldalas másolás nem használható.
- Az [Eltérő szélesség] kiválasztása esetén a tűzés funkció nem használható.
- A vegyes méretű eredeti funkció nem használható azonos méretű, de eltérő tájolással behelyezett eredetiek másolására (A4 és A4R (8-1/2" x 11" és 8-1/2" x 11"R) stb.).



A Vegyes méretű eredeti beállítás törléséhez...

Nyomja meg a [Mégsem] gombot a 3. lépés képernyőjén.



Rendszerbeállítások (Rendszergazda): Eredeti adagolási mód

Ha mindig vegyes méretű eredetiket kíván beolvasni, beállíthatja az eredeti adagolási módot.

VÉKONY EREDETIK MÁSOLÁSA (Lassú beolvasás)

Ehhez a funkcióhoz az automata dokumentumadagoló szükséges.

Használja ezt a funkciót, amikor vékony eredetiket szeretne szkennelni az automatikus dokumentumadagoló használatával. Ezzel a funkcióval megakadályozhatja a vékony eredetik elakadását.

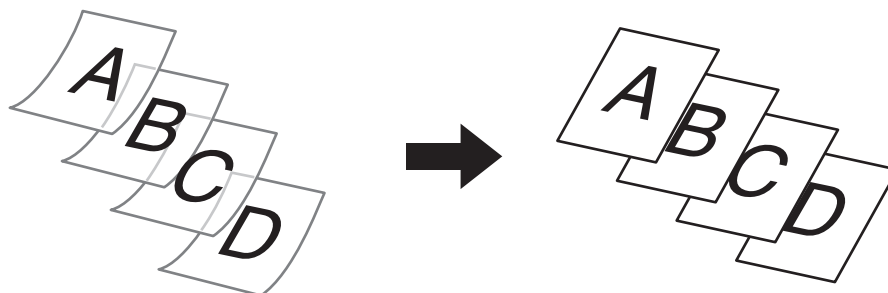

1

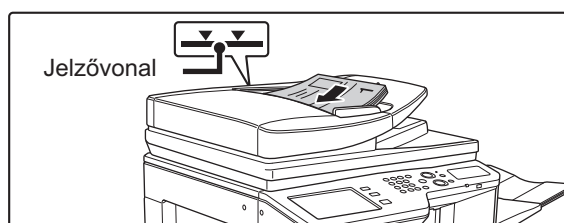

Helyezze be az eredetiket a másolandó felülettel felfelé a dokumentumadagoló tálcába.

Helyezze be az eredetiket a dokumentumadagoló tálcába. A dokumentumadagoló tálcába több eredeti is helyezhető. Az eredetikeg magassága nem lehet magasabb, mint a tálcán lévő jelzővonal.



Ha az eredetiket túl erőteljesen helyezi be, összegyűrődhetnek és elakadhatnak.

2

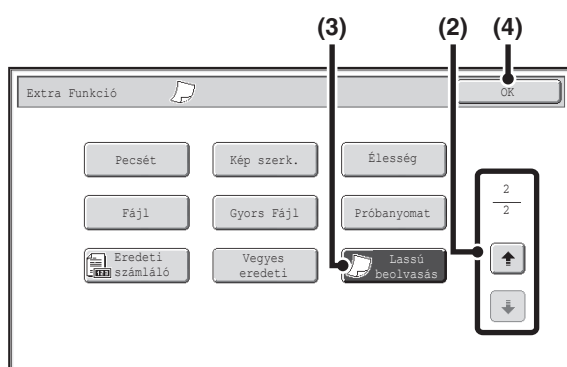

Válassza ki a Lassú beolvasási módot.

- (1) Nyomja meg az [Extra funkció] gombot.
EXTRA FUNKCIÓK (2-41. oldal)
- (2) Nyomja meg a gombokat a képernyők közötti váltáshoz.
- (3) Nyomja meg a [Lassú beolvasás] gombot annak kijelöléséhez.
- (4) Nyomja meg az [OK] gombot.

Visszatér a másolási mód alapképernyőjéhez.

3

Nyomja meg a [SZÍNES START] gombot vagy a [FEKETE-FEHÉR START] gombot.
 Elkezdődik a másolás.



A beolvasás és másolás leállításához...
 Nyomja meg a [STOP] gombot (⏹).



Az automatikus kétoldalas másolás "kétoldalas kétoldalásra" és "kétoldalas egyoldalásra" módjai nem használhatók.



A Lassú beolvasási mód törléséhez...

Nyomja meg a [Lassú beolvasási] gombot a 2. lépés képernyőjén a kijelölés megszüntetéséhez.



Rendszerbeállítások (Rendszergazda): Eredeti adagolási mód

Ezzel megadható, hogy a beolvasás mindig lassú beolvasás módban történjen.

KÉNYELMI MÁSZOLÁSI FUNKCIÓK

Ez a rész bemutatja a kényelmi másolási funkciókat, például a másolási folyamat megszakítását, a fenntartott másolási feladatok sorrendjének módosítását, valamint a másolási beállítások egy programban történő tárolását.

MÁSZOLÁSI FOLYAMAT MEGSZAKÍTÁSA (Másolás megszakítása)

Amikor sürgősen másolnia kell, és a gép egy hosszabb másolási vagy egyéb munkát végez, szakítsa meg a másolást. A másolás megszakítása funkció ideiglenesen félbeszakítja a folyamatban lévő munkát, és lehetővé teszi, hogy először egy másik feladatot végezzen el.

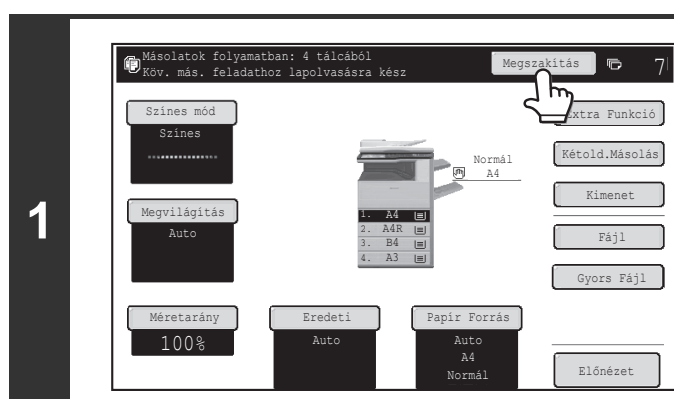

Nyomja meg a [Megszakítás] gombot.

A [Megszakítás] gomb az eredetik beolvasása során nem látható.

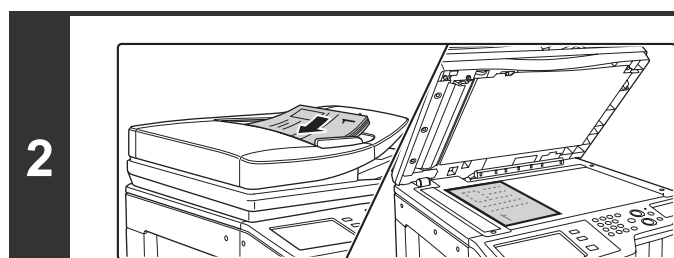

Helyezze be az eredetit.

Helyezze be az eredetit a másolandó felülettel felfelé a dokumentumadagoló tálcába, vagy másolási felülettel lefelé a dokumentumüvegre.

Válassza ki a másolási beállításokat, és nyomja meg a [SZÍNES START] gombot vagy a [FEKETE-FEHÉR START] gombot.

A megszakított másolás elkezdődik.

Ha a másolásmegszakítási feladat kész, a megszakított feladat folytatódik.

4  A beolvasás és másolás leállításához...
Nyomja meg a [STOP] gombot (⏹).



- Ha a felhasználóazonosítás engedélyezett, a bejelentkezési képernyő jelenik meg, amikor a [Megszakítás] gombot megnyomja. A belépéshez adja meg felhasználónevét és jelszavát. Az elkészített másolatok számát a gép hozzáadja a belépett felhasználóhoz tartozó számlálóhoz.
- A folyamatban lévő feladat beállításaitól függően előfordulhat, hogy nem jelenik meg a [Megszakítás] gomb.
- A folyamatban lévő feladat beállításaitól függően [Fenntartott] gomb jelenhet meg a [Megszakítás] gomb helyett. A megszakításos másolástól eltérően a fenntartott másolás nem állítja le átmenetileg a folyamatban lévő feladatot. Ehelyett a fenntartott másolási feladat akkor kezdődik el, amikor a folyamatban lévő feladat befejeződött.
- A megszakításos másolás nem használható az alábbi extra funkciókkal együtt:
Fel. összeáll., Tandem másolás, Könyvmásolás, Kártyakép, Többoldalas nagyítás, Eredeti számláló
- Ha a dokumentumüveget használja egy megszakított másoláshoz, nem választható duplex másolás, rendezéses másolás és tűzött rendezéses másolás. Ha Önnek ezek közül a funkciók közül valamelyikre szüksége van, használja az automata dokumentumadagolót.

MÁSOLAT ELŐNÉZETI KÉPÉNEK ELLENŐRZÉSE (Előnézet)

Ehhez a funkcióhoz a merevlemez-meghajtó szükséges.

Érintéssel kijelölheti az [Előnézet] gombot az alapképernyőn, majd az eredeti példány beolvasásakor ellenőrizheti a másolat előnézeti képét az érintőpanelen a nyomtatás előtt.

1 Helyezze be az eredetit.

- 1 Helyezze be az eredetit a másolandó felülettel felfelé a dokumentumadagoló tálcába, vagy másolási felülettel lefelé a dokumentumüvegre.

2

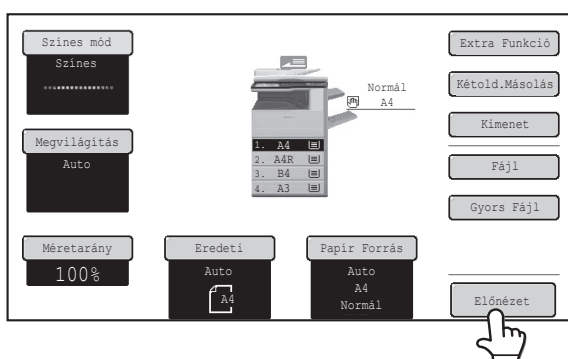

Nyomja meg az [Előnézet] gombot annak kijelöléséhez.

3

3 Válassza ki a másolási beállításokat, és nyomja meg a [SZÍNES START] gombot vagy a [FEKETE-FEHÉR START] gombot.

Az eredeti példány beolvasása után megjelenik a másolat előnézeti képe az érintőpanelen. A másolat csak akkor nyomtatódik ki, ha megnyomja a [Másolás indít] gombot az előnézeti képernyőn.

4

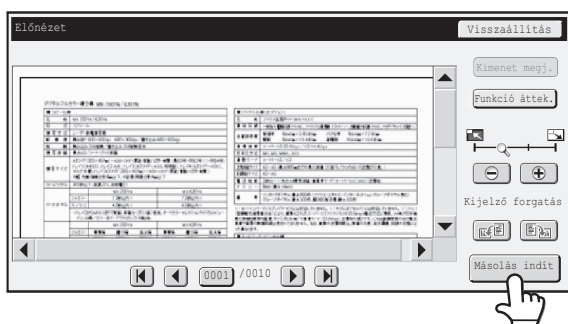

Ellenőrizze az előnézeti képet, majd nyomja meg a [Másolás indít] gombot.

Elkezdődik a másolat nyomtatása.

Az előnézeti képről bővebb információért lásd: "[ELŐNÉZETI KÉPERNYŐ](#)" (2-140. oldal).

 Ha módosítani kívánja a másolási beállításokat, nyomja meg a [Visszaállítás] gombot.

 **A másolás leállításához...**
Nyomja meg a [STOP] gombot (⏹).

**A művelet leállításához...**

Nyomja meg a [MINDENT TÖRÖL] gombot ().

**Rendszerbeállítások (Rendszergazda): Alapértelmezett Előnézet**

Beállíthatja, hogy az [Előnézet] gomb alapértelmezett állapota mindig kiválasztott (kijelölt) legyen. Akkor engedélyezze ezt a beállítást, ha minden másolat készítése előtt ellenőrizni szeretné az előnézeti képet.

ELŐNÉZETI KÉPERNYŐ

Az előnézeti képernyő ismertetése az alábbiakban látható.

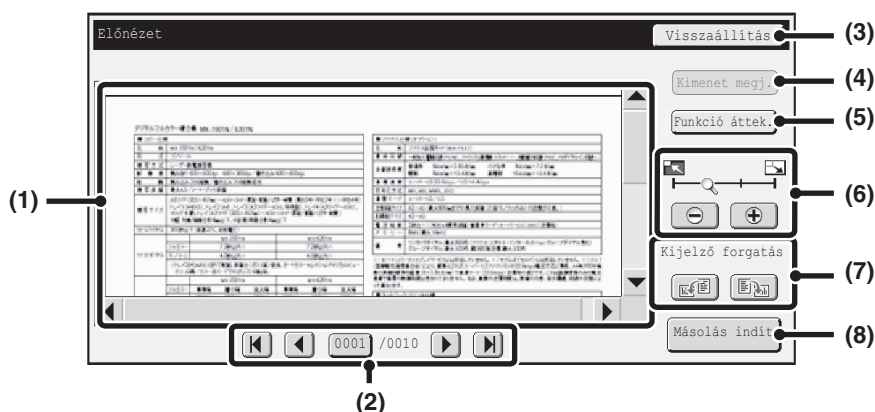

(1) Előnézeti kép

Itt látható egy kép a kiválasztott fogadott képről. Ha a képnek csak egy része látható, a képernyő jobb oldalán és alján található görgetősávokkal mozgathatja a képet. A görgetéshez nyomja meg és csúszassa el a sávot. (A kép a ▼ ▲ gombokkal is görgethető.)

(2) Lapozás gombok

Többoldalas képek esetén ezekkel a gombokkal lapozhat az oldalak között.

- [↩] [↪] gombok: lapozás az első vagy utolsó oldalra.
- [⏪] [⏩] gombok: lapozás az előző vagy következő oldalra.
- Oldalszám megjelenítése:
itt látható a teljes oldalszám és az aktuális oldalszám. Ha megnyomja az aktuális oldalszámhoz tartozó gombot, és megad egy oldalszámot a számgombokkal, a kívánt oldalra ugorhat.

(3) [Visszaállítás] gomb

Nyomja meg a másolási beállítások módosításához az előnézeti kép ellenőrzése után. A beállítások módosítását követően nyomja meg az [Ism. előnézet] gombot az előnézeti kép új beállításokkal való frissítéséhez.



(4) [Kimenet megj.] gomb

Nyomja meg a kiválasztott módok és beállítások ikonként történő megjelenítéséhez.

A megjelenített funkciók a következők:

- Kétoldalas másolás
- Brosúramásolás
- Könyvmásolás
- Lyukasztás funkció
- Bélyegző menü
- Fedlap/közlap
- Fólia beillesztése

Ez a gomb csak akkor nyomható meg, ha a teljes előnézeti kép látható az előnézeti képernyőn.

(5) [Funkció áttek.] gomb

Nyomja meg az extra funkciók elemei, a kétoldalas másolás és a kiviteli beállítások ellenőrzéséhez.

(6) Kijelző nagyítása gomb

Ezzel beállítható a megjelenített kép nagyítási aránya. Balról kezdve a következő sorrendben változik: "Telj.old.", "Kétszer", "4-szer", "8-szor". A beállítás a fájl minden oldalára vonatkozik, nem csak a megjelenített oldalra.

(7) "Kijelz

(8) Ő forgatás" gomb

A kép 90 fokkal elforgatható jobbra vagy balra. Az elforgatás a fájl minden oldalára vonatkozik, nem csak a megjelenített oldalra.

(9) [Másolás indít] gomb

Nyomja meg a másolat nyomtatásának indításához.



- Az előnézeti kép az érintőpanelen történő megjelenítésre szolgál. Ez a kép eltér a tényleges nyomtatási eredménytől.
- Az előnézeti kép meghatározott másolási beállításoknak és extra funkció beállításoknak megfelelően jelenik meg. Az előnézeti kép megjelenését befolyásoló beállítások a következők:
 Másolási beállítások: méretarány, papírméret
 Extra funkciók: margóeltolás, oldalszél törlése, kétoldalas másolás, brosuramásolás, fedlap/közlap, vetítőfólia, 2 1-re/4 1-re, könyvmásolás, kártyakép, Élesség
- Előfordulhat, hogy a finom vonalak (például a 2 1-re/4 1-re funkcióval nyomtatott határvonalak) egyes nagyítási arányok esetén nem jelennek meg megfelelően.

A FELADATÁLLAPOT KÉPERNYŐ

A feladatállapot képernyő akkor látható, ha megnyomja a [FELADAT ÁLLAPOT] gombot a kezelőpanelen. A feladatállapot képernyő mutatja a feladatok állapotát módok szerint. Amikor a [FELADAT ÁLLAPOT] gombot megnyomja, annak a módnak a feladatállapot képernyője jelenik meg, ami a gomb megnyomása előtt használatban volt.

Példa: a gomb megnyomása másolási módban

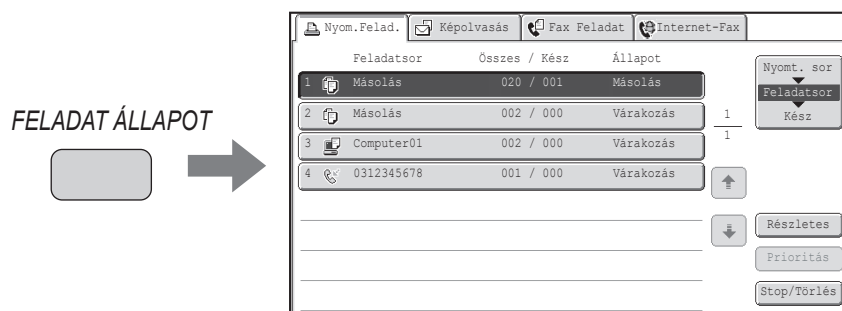

Ha nem szerelte be a merevlemez-meghajtót, a [Nyomt. sor] elem nem látható.



A feladatállapot-jelző (A) az érintőpanel bal alsó sarkában látható. Ha megérinti a feladatállapot-jelzőt, megjelenik a feladatállapot képernyő. A nyomtatási sorban lévő első négy feladat (a folyamatban lévő feladat és a többi, fenntartott feladat) a feladatállapot-jelzőn (B) ellenőrizhető.

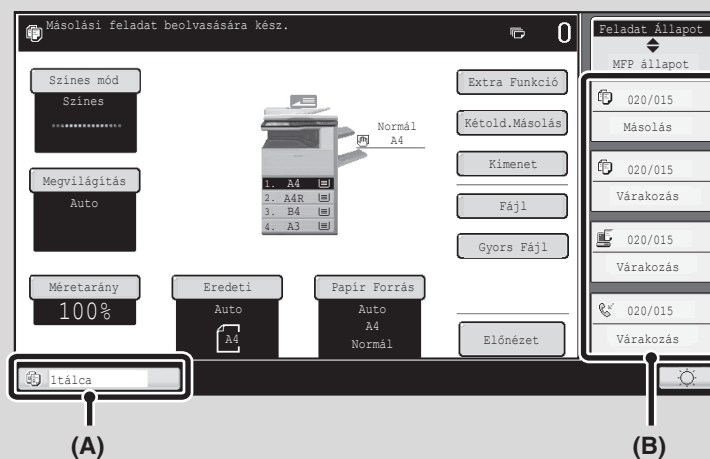

A FELADATSOR KIJELZŐ ÉS A KÉSZ FELADATOK KÉPERNYŐ

A feladatállapot képernyő a nyomtatásra várakozó másolási és nyomtatási feladatokat, valamint az éppen folyamatban levő munkákat mutató feladatsor kijelzőből, a már befejezett munkákat mutató kész feladatok képernyőből, illetve a jelszó megadására váró titkosított PDF nyomtatási feladatokat mutató nyomtatási sor képernyőből áll. Ez a rész bemutatja a másolási móddal kapcsolatos feladatsor kijelzőt és a teljesített feladatok képernyőt. A feladatállapot képernyő a feladatsor kijelző és a teljesített feladatok képernyő között vált minden alkalommal, amikor a Feladatállapot választó gombot megnyomja.

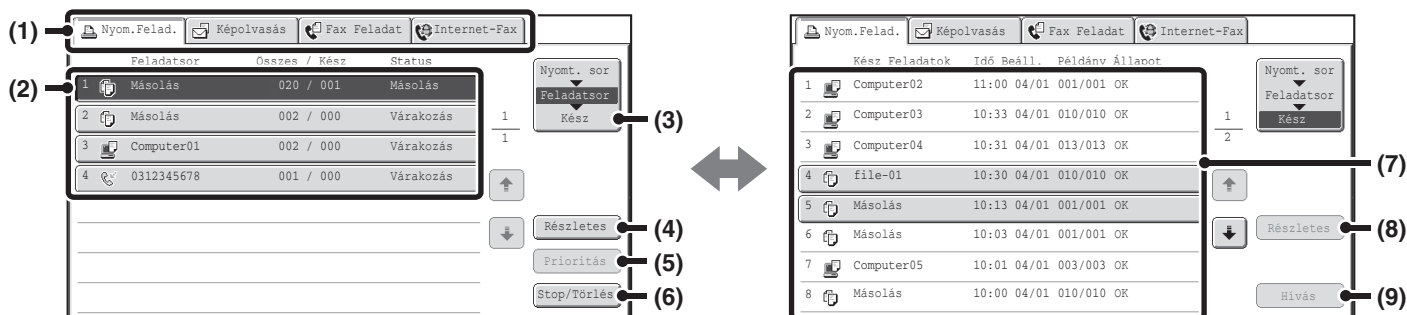

(1) Módválasztó fűlek

Ezekkel a fűlekkel választhatja ki a feladatállapot képernyőn megjelenített módot.

A másolási feladatok állapota a [Nyom.Felad.] fül megnyomásával tekinthető meg.

(2) Feladatsor (feladatsor kijelző)

A nyomtatásra várakozó feladatok gombok formájában jelennek meg a feladatsoron. A feladatok a sorban legfelső feladattól számítva sorrendben nyomtatódnak ki. A feladategyek az adott feladatra vonatkozó információt és a feladat állapotát mutatják.

(3) Feladatállapot választó gomb

Nyomja meg ezt a gombot a feladatsor kijelző, a kész feladatok képernyő és a nyomtatási sor képernyő közötti váltáshoz.

Ha nem szerelte be a merevlemez-meghajtót, a [Nyomt. sor] elem nem látható.

(4) [Részletes] gomb (feladatsor képernyő)

Nyomja meg ezt a gombot ahhoz, egy feladatról részletes információkat jelenítsen meg.

(5) [Prioritás] gomb

Ha elsőbbséget szeretne adni egy feladatnak, nyomja meg ezt a gombot.

(6) [Stop/Törlés] gomb

Nyomja meg ezt a gombot a kiválasztott munka leállításához vagy törléséhez.

(7) Feladatsor (kész feladatok képernyő)

Ezen a képernyőn legfeljebb 99 befejezett feladat jelenik meg. A teljesített feladatok eredménye (állapota) látható. Azok a másolási feladatok, amelyek a dokumentumtárolás funkciót használták, gomboként jelennek meg.

(8) [Részletes] gomb (kész feladatok képernyő)

Amikor egy feladat gombként jelenik meg a feladatsorban, a [Részletes] gomb megnyomásával részletes információk jeleníthetők meg a feladatról.

(9) [Hívás] gomb

Nyomja meg ezt a gombot a dokumentumtárolás funkcióban tárolt bármely másolási feladat előhívásához és használatához.

Ez a gomb nem jelenik meg, ha nem szerelte be a merevlemez-meghajtót.

Feladatgomb kijelző

A feladatgombok a feladatok feladatsorban elfoglalt helyét és aktuális állapotát mutatják.

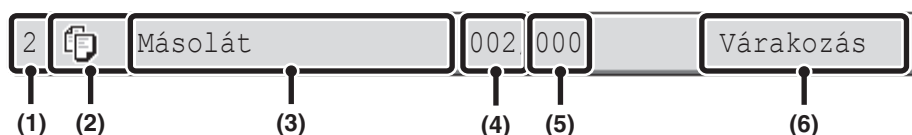

(1) A feladat sorszámát (pozícióját) mutatja a feladatsorban.

Amikor az éppen nyomtatás alatt levő feladat elkészül, a feladat egyvel feljebb kerül a feladatsorban.

Ez a szám nem jelenik meg a kész feladatok képernyőn látható gombokon.

(2) Mód ikon

 Ez az ikon jelenik meg, amikor a feladat egy másolási feladat.

(3) Feladat neve

A másolási feladatok esetében a "Másolat" név jelenik meg.

Ha a felhasználóazonosítás engedélyezett, a feladatot elvégző felhasználó neve jelenik meg.

(4) A megadott másolatok (sorozatok) száma

Ez mutatja a megadott másolatok (sorozatok) számát.

(5) Elkészült másolatok száma

Ez mutatja az elkészült másolatok (sorozatok) számát. Amíg a feladat a feladatsorban várakozik, a "000" szám látható.

(6) Állapot

A feladat állapotát mutatja.

Üzenet	Állapot
"Másolás"	Másolás folyamatban.
"Várakozás"	A feladat végrehajtásra vár.
"Fest.Kifogy."	Kifogyott a festékkazetta. Cserélje ki a festékkazettát egy új kazettával.
"Elfogyott a papír"	A feladathoz használt papír elfogyott. Töltsön be papírt, vagy váltson egy másik papírtálcára.
"Korlát"	Túllépte a másolható oldalak határértékét. Forduljon a készülék rendszergazdjához.
"Hiba"	Egy hiba merült fel a feladat végrehajtása közben. Szüntesse meg a hibát.

SORBAN VÁRAKOZÓ FELADAT TÖRLÉSE

A nyomtatásra váró másolási feladatok törölhetők.

1

FELADAT ÁLLAPOT



Nyomja meg a [FELADAT ÁLLAPOT] gombot.

2

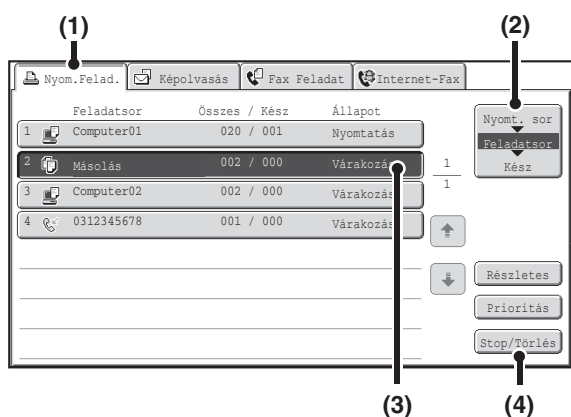

Törölje a feladatot.

(1) Nyomja meg a [Nyom.Felad.] fület.

(2) Módosítsa a nyomtatási feladat állapotát [Feladatsor] módra.

Nyomja meg ezt a gombot a módváltáshoz. Ezzel kijelöli a kiválasztott módot.

(3) Nyomja meg a törölni kívánt másolási feladat gombját.

(4) Nyomja meg a [Stop/Törlés] gombot.

(5) Megjelenik a törlés megerősítését kérő üzenet. Nyomja meg az [Igen] gombot.

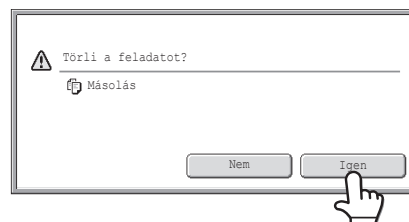

A kiválasztott feladatgomb és a nyomtatás törlődik.



Ha a folyamatban lévő feladat másolási feladat, a [STOP] gombot (Ⓢ) is megnyomhatja a fenti képernyő megjelenítéséhez.

A törléshez nyomja meg az [Igen] gombot.



Ha nem akarja törölni a kiválasztott nyomtatási feladatot...

Nyomja meg a [Nem] gombot az (5). lépésben.

PRIORITÁS BIZTOSÍTÁSA A SORBAN VÁRAKOZÓ FELADATNAK

Ha elindít egy másolási feladatot, amikor már több feladat is van a sorban, a másolási feladat a sor végén jelenik meg. Mindazonáltal, ha sürgős egy másolási feladat, prioritást biztosíthat a feladatnak, azt hajtva végre először.

1

FELADAT ÁLLAPOT



Nyomja meg a [FELADAT ÁLLAPOT] gombot.

2

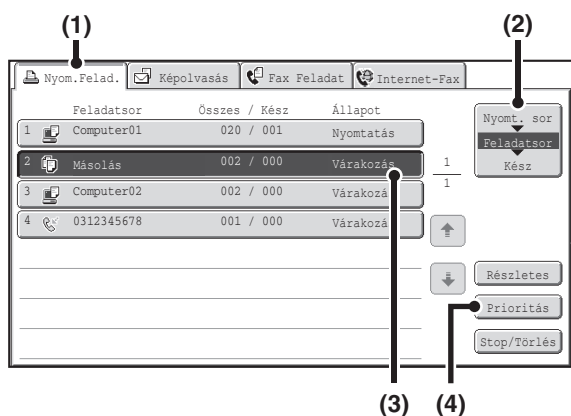

Adjon elsőbbséget a kívánt feladatnak.

(1) Nyomja meg a [Nyom.Felad.] fület.

(2) A nyomtatási feladat képernyőn váltson [Feladatsor] módra.

Nyomja meg ezt a gombot a módváltáshoz. Ezzel kijelöli a kiválasztott módot.

(3) Nyomja meg annak a másolási feladatnak a gombját, amelynek elsőbbséget kíván adni.

(4) Nyomja meg a [Prioritás] gombot.

Az éppen nyomtatott feladat leáll, és a (3) pontban kiválasztott feladat nyomtatódik ki.

A SORBAN VÁRAKOZÓ MÁSOOLÁSI FELADAT ADATAINAK MEGTEKINTÉSE

Részletes információk jeleníthetők meg bármely, a sorban várakozó másolási feladról.

1

FELADAT ÁLLAPOT



Nyomja meg a **[FELADAT ÁLLAPOT]** gombot.

2

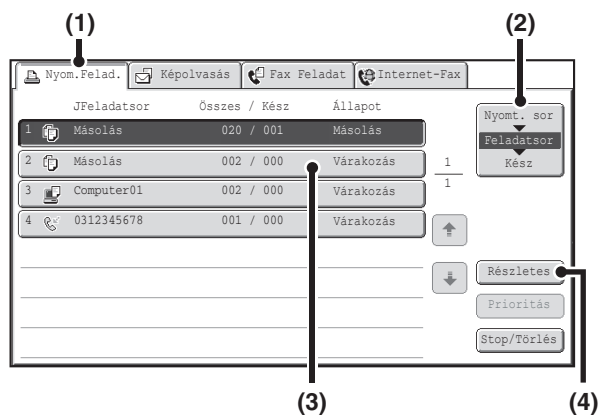

A feladat részletes információinak ellenőrzése

(1) Nyomja meg a **[Nyomt.Felad.]** fület.

(2) A nyomtatási feladat képernyőn váltson **[Feladatsor]** módra.

Nyomja meg ezt a gombot a módváltáshoz. Ezzel kijelöli a kiválasztott módot.

(3) Nyomja meg az ellenőrizni kívánt feladat gombját.

(4) Nyomja meg a **[Részletes]** gombot.

Megjelenik a (3) pontban kiválasztott feladat feladat-ellenőrzési képernyője.

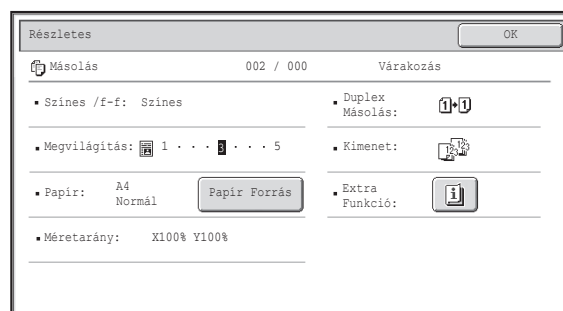

[Papír forrás] gomb

Ha a másolási feladat leáll, mert elfogyott a papír, a **[Papír forrás]** gomb megnyomásával egy másik papírtálcára válthat.

Ha a **[Papír forrás]** gombot megnyomja, megjelenik a papírtálcá választó képernyő.

👉 **PAPÍRTÁLCÁK** (2-11. oldal)

Nyomja meg annak a tálcának a gombját, amelyben a használni kívánt méretű papír található, majd nyomja meg az **[OK]** gombot. A leállított másolási feladat folytatódik.

MÁSOLÁSI MŰVELETEK TÁROLÁSA (Munkaprogramok)

Egy munkaprogram a másolási beállítások együttesen tárolt csoportja. Ha a másolási beállításokat egy munkaprogramban tárolja, a beállítások egy egyszerű művelettel előhívhatók és egy másolási feladatnál felhasználhatók.

Például tételezzük fel, hogy A3 (11" x 17") méretű CAD rajzokat másol egyszer egy hónapban, archiválási céllal, a következő beállításokkal:

A3 (11" x 17") méretű CAD rajzok

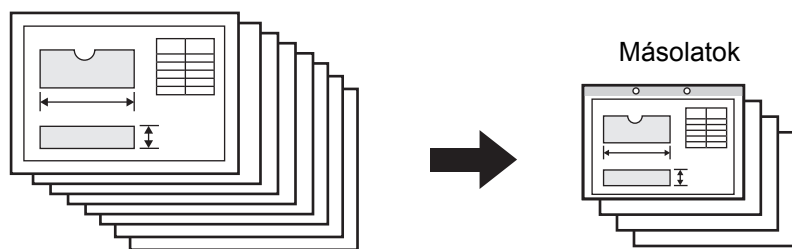

- (1) Az A3 (11" x 17") méretű CAD rajzokat A4 (8-1/2" x 11") méretűre kicsinyíti.
- (2) A rajzokon halvány vonalak vannak, amelyek nem láthatók tisztán, így a sötét megvilágítás beállítást (4. szint) használja.
- (3) Hogy felére csökkentse a papírfelhasználást, a duplex másolást használja.
- (4) Margóeltolást használ, hogy legyen hely a lyukaknak, mivel a dokumentumokat le szeretné fűzni.

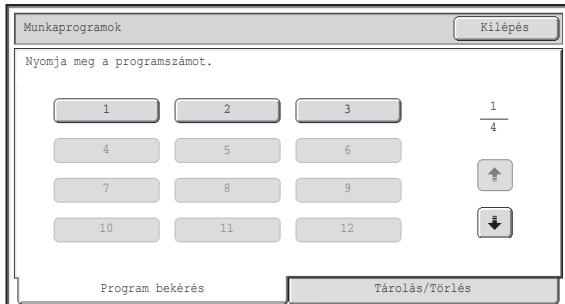
Amikor a munkaprogram nincs tárolva	Amikor a munkaprogram tárolva van
<p>Állítson be A3 (11" x 17") méretről A4 (8-1/2" x 11") méretre kicsinyítést</p> <p>↓</p> <p>Módosítsa a megvilágítási beállítást</p> <p>↓</p> <p>Válassza ki a duplex másolást</p> <p>↓</p> <p>Válassza ki a margóeltolást</p> <p>↓</p> <p>Válassza ki a lyukasztási beállítást</p> <p>↓</p> <p>Nyomja meg a [SZÍNES START] gombot vagy a [FEKETE-FEHÉR START] gombot.</p>	<p>Nyomja meg a [#P] gombot ().</p> <p>↓</p>  <p>Nyomja meg a tárolt program gombot</p> <p>↓</p> <p>Nyomja meg a [SZÍNES START] gombot vagy a [FEKETE-FEHÉR START] gombot.</p>
<p>A rajzok másolása minden hónapban hosszadalmas, mert a fenti beállításokat ki kell választani. Ráadásul időnként hibák keletkeznek a beállítások kiválasztásakor, így az elrontott példányokat újra kell másolni.</p>	<p>A beállításokat a gép egy munkaprogramban tárolja, így egyetlen gombnyomással kiválaszthatók. Ez a megoldás egyszerű és gyors. Ráadásul a beállításokat a gép tárolja, így nem fordulhat elő hiba, és nem szükséges az elrontott példányokat újramásolni.</p>



- Legfeljebb 48 munkaprogramot lehet tárolni. A munkaprogramok nem vesznek el még áramszünet esetén sem.
- Munkaprogramokat a Web oldalakon is tárolhat. A munkaprogram tárolásához kattintson a [Feladat prog], majd a [Másolat] pontra a weboldal menüben.

MUNKAPROGRAM TÁROLÁSA (SZERKESZTÉSE/TÖRLÉSE)

Az alábbiakban a másolási beállítások munkaprogramban történő tárolásának és a munkaprogram törlésének leírása olvasható.

1

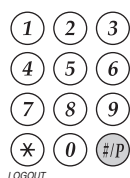

Nyomja meg a [#P] gombot ().

2

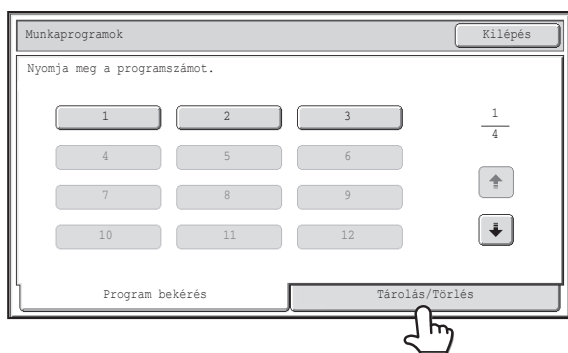

Nyomja meg a [Tárolás/Törlés] fület.

3



Munkaprogram szerkesztése vagy törlése...

Ha egy kijelölt számgombot nyom meg, a következő képernyő jelenik meg.

A [Tárolás] gomb megnyomásával a tárolt beállítások törölhetők és új beállítások tárolhatók. Folytassa a következő lépéssel.

A [Törlés] gomb megnyomásakor a tárolt beállítások törlődnek. Ha befejezte a törlést, nyomja meg a [Kilépés] gombot az alapképernyőre való visszatéréshez.

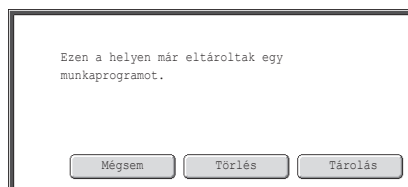

Ha a "Feladat programok törlésének tiltása" engedélyezett a rendszerbeállításokban, a tárolt munkaprogram nem szerkeszthető vagy törölhető.

Nyomjon meg egy számgombot.

Azok a számgombok, amelyekben már van eltárolt munkaprogram, ki vannak jelölve.

- A munkaprogram tárolásához nyomjon meg egy olyan számgombot, amely nincs kijelölve.
- A munkaprogram szerkesztéséhez vagy törléséhez nyomja meg azt a gombot, amelyben a munkaprogram tárolódik (a kijelölt gombot).

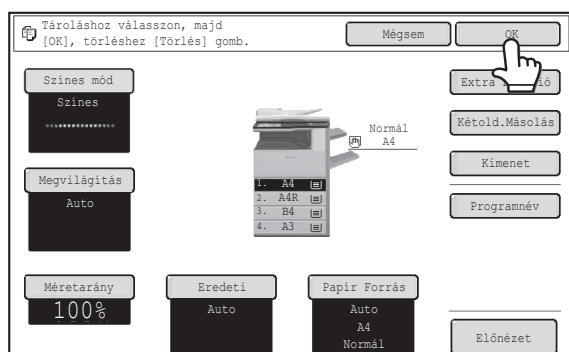

Válassza ki azokat a másolási beállításokat, amelyeket tárolni szeretne a munkaprogramban, és nyomja meg az [OK] gombot.

A program elnevezéséhez nyomja meg a [Programnév] gombot. Egy szövegbeviteli képernyő fog megjelenni.

A névhez legfeljebb 10 karakter írható be.

Amikor elkészült, nyomja meg az [OK] gombot.

Visszatér az alapképernyőhöz, amelyen megjelennek a tárolt információk.



A másolatok száma nem tárolható.

FÜGGELÉK

Példák borítókra és közlapokra

A következő oldalakon bemutatjuk az eredetik és az elkészült másolatok kapcsolatait azokban az esetekben, amikor borítók vagy közlapok kerültek beillesztésre.

Borítók

- Egyoldalas eredetik egyoldalas másolása
- Kétoldalas eredetik egyoldalas másolása
- Egyoldalas eredetik duplex másolása
- Kétoldalas eredetik duplex másolása

























Közlapok

- Egyoldalas eredetik egyoldalas másolása
- Kétoldalas eredetik egyoldalas másolása
- Egyoldalas eredetik duplex másolása
- Kétoldalas eredetik duplex másolása

Borítóknál és közlapoknál használt szimbólumok

A következő szimbólumokat a magyarázatok megértésének egyszerűbbé tétele érdekében használjuk.



















A megjelenő számok azt jelzik, hogy melyik eredetihez melyik másolat tartozik, és ezek a számok a beállításoktól függően változnak.

Típus	Szimbólum	Jelentés	A kijelzőn megjelenő ikon	Típus	Szimbólum	Jelentés	A kijelzőn megjelenő ikon
Elülső borító		Elülső borító, amikor semmi nincs rá másolva.		Közlapok		Közlap, amikor semmi nincs rá másolva.	
		Elülső borító, amikor az egyik oldalra történik másolás.				Közlap, amikor az egyik oldalra történik másolás.	
		Elülső borító, amikor egy kétoldalas eredetit másol a borító egyik oldalára. (Az egyik oldalt nem másolja.)				Közlap, amikor egy kétoldalas eredetit másol a közlap egyik oldalára. (Az egyik oldalt nem másolja.)	
		Elülső borító, amikor mindkét oldalra történik másolás.				Közlap, amikor mindkét oldalra történik másolás.	
Hátsó borító		Hátsó borító, amikor semmi nincs rá másolva.		Más szimbólumok		Normál egyoldalas másolásnál egyoldalas eredeti vagy kimeneti oldal.	
		Hátsó borító, amikor egy egyoldalas eredetit másol a hátsó borító egyik oldalára.				Normál duplex másolásnál kétoldalas eredeti vagy kimenet oldal.	
		Hátsó borító, amikor egy kétoldalas eredetit másol a hátsó borító egyik oldalára. (Az egyik oldalt nem másolja.)				Normál egyoldalas másolásnál egyoldalas eredeti vagy kimeneti oldal.	
		Hátsó borító, amikor mindkét oldalra történik másolás.				Duplex másolásnál kimeneti oldal, amikor csak egy oldalra történik másolás, az eredetik hiánya miatt.	

Borítók (Egyoldalas eredetik egyoldalas másolása)

Egyoldalas másolatok készülnek a következő egyoldalas eredetiktől.

1. oldal	2. oldal	3. oldal	4. oldal	5. oldal	6. oldal
1	2	3	4	5	6

Borító másolási feltétel		Eredményként kapott másolatok							
Elülső borító	Hátsó borító								
Nincs másolás	Nincs másolás		1	2	3	4	5	6	
Egyoldalas másolás	Nincs másolás		2	3	4	5	6		
Duplex másolás	Nincs másolás		3	4	5	6			
Nincs másolás	Egyoldalas másolás		1	2	3	4	5		
Nincs másolás	Duplex másolás		1	2	3	4			
Egyoldalas másolás	Egyoldalas másolás		2	3	4	5			
Egyoldalas másolás	Duplex másolás		2	3	4				
Duplex másolás	Egyoldalas másolás		3	4	5				
Duplex másolás	Duplex másolás		3	4					

Borítók (Egyoldalas eredetik duplex másolása)



Kétoldalas másolatok készülnek a következő egyoldalas eredetiktől.

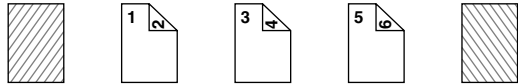
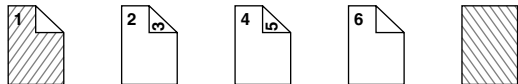
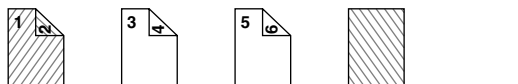
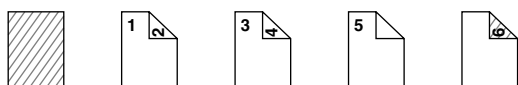
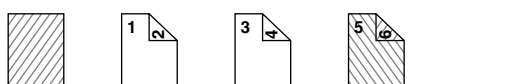
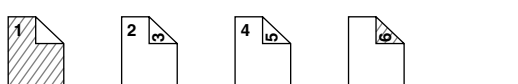
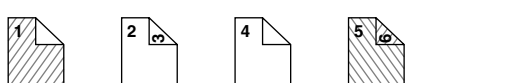
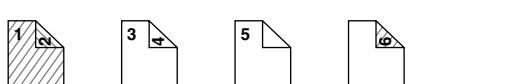
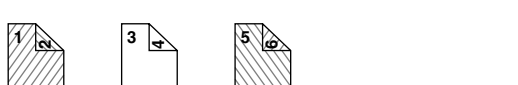























































1. oldal	2. oldal	3. oldal	4. oldal	5. oldal	6. oldal
1	2	3	4	5	6

Borító másolási feltétel		Eredményként kapott másolatok
Elülső borító	Hátsó borító	
Nincs másolás	Nincs másolás	
Egyoldalas másolás	Nincs másolás	
Duplex másolás	Nincs másolás	
Nincs másolás	Egyoldalas másolás	
Nincs másolás	Duplex másolás	
Egyoldalas másolás	Egyoldalas másolás	
Egyoldalas másolás	Duplex másolás	
Duplex másolás	Egyoldalas másolás	
Duplex másolás	Duplex másolás	

Borítók (Kétoldalas eredetik egyoldalas másolása)



Egyoldalas másolatok készülnek a következő kétoldalas eredetiktől.

































1. oldal	2. oldal	3. oldal
		

Borító másolási feltétel		Eredményként kapott másolatok							
Elülső borító	Hátsó borító								
Nincs másolás	Nincs másolás								
Egyoldalas másolás	Nincs másolás								
Duplex másolás	Nincs másolás								
Nincs másolás	Egyoldalas másolás								
Nincs másolás	Duplex másolás								
Egyoldalas másolás	Egyoldalas másolás								
Egyoldalas másolás	Duplex másolás								
Duplex másolás	Egyoldalas másolás								
Duplex másolás	Duplex másolás								

Borítók (Kétoldalas eredetik duplex másolása)

Kétoldalas másolatok készülnek a következő kétoldalas eredetiktől.

1. oldal	2. oldal	3. oldal
		

Borító másolási feltétel		Eredményként kapott másolatok
Elülső borító	Hátsó borító	
Nincs másolás	Nincs másolás	    
Egyoldalas másolás	Nincs másolás	   
Duplex másolás	Nincs másolás	   
Nincs másolás	Egyoldalas másolás	   
Nincs másolás	Duplex másolás	   
Egyoldalas másolás	Egyoldalas másolás	  
Egyoldalas másolás	Duplex másolás	  
Duplex másolás	Egyoldalas másolás	  
Duplex másolás	Duplex másolás	  

Közlapok (egyoldalas eredetik másolása)

Egyoldalas és duplex másolás a következő egyoldalas eredetik használatával. A példában a 3. lapnál hozzáadott közlap látható. (amikor az extra funkciók közlapbeállításainak beszúrási beállításában a "Beszúrt oldal" értéke "3")

1. oldal	2. oldal	3. oldal	4. oldal	5. oldal	6. oldal

Közlap másolási feltétel	Eredményként kapott másolatok (egyoldalas másolás)	Eredményként kapott másolatok (Duplex másolás)
Nincs másolás		
Egyoldalas másolás		
Duplex másolás		

Közlapok (kétoldalas eredetik másolása)

Egyoldalas és duplex másolás a következő kétoldalas eredetik használatával. A példában a 3. lapnál hozzáadott közlap látható. (amikor az extra funkciók közlapbeállításainak beszúrási beállításában a "Beszúrt oldal" értéke "3")

1. oldal	2. oldal	3. oldal

Közlap másolási feltétel	Eredményként kapott másolatok (egyoldalas másolás)	Eredményként kapott másolatok (Duplex másolás)
Nincs másolás		
Egyoldalas másolás		
Duplex másolás		

FEJEZET 3

NYOMTATÓ

Ez a fejezet részletes leírást ad a nyomtatási funkció használatának műveletsorairól.

A GÉP NYOMTATÁS FUNKCIÓJA 3-3

NYOMTATÁS WINDOWS KÖRNYEZETBŐL

ALAPVETŐ NYOMTATÁSI MŰVELETSOR 3-4

- A PAPIR KIVÁLASZTÁSA 3-6
- NYOMTATÁS BORÍTÉKRA 3-7

NYOMTATÁS A FELHASZNÁLÓ AZONOSÍTÁS FUNKCIÓ ENGEDÉLYEZÉSE ESETÉN 3-8

A NYOMTATÓ MEGHAJTÓ SÚGÓ FÁJLJÁNAK MEGTEKINTÉSE 3-11

GYAKRAN HASZNÁLT NYOMTATÁSI BEÁLLÍTÁSOK ELTÁROLÁSA 3-12

- BEÁLLÍTÁSOK MENTÉSE NYOMTATÁSKOR 3-12
- ELTÁROLT BEÁLLÍTÁSOK HASZNÁLATA 3-14

A NYOMTATÓ MEGHAJTÓ ALAPÉRTELMEZETT BEÁLLÍTÁSAINAK MÓDOSÍTÁSA 3-15

NYOMTATÁS MACINTOSH KÖRNYEZETBŐL

ALAPVETŐ NYOMTATÁSI MŰVELETSOR 3-17

- PAPIR BEÁLLÍTÁSOK KIVÁLASZTÁSA 3-17
- NYOMTATÁS 3-18
- A PAPIR KIVÁLASZTÁSA 3-20
- NYOMTATÁS BORÍTÉKRA 3-21

NYOMTATÁS A FELHASZNÁLÓ AZONOSÍTÁS FUNKCIÓ ENGEDÉLYEZÉSE ESETÉN 3-22

GYAKRAN HASZNÁLT FUNKCIÓK

A SZÍN MÓD KIVÁLASZTÁSA 3-24

NYOMTATÁSI MÓD BEÁLLÍTÁS KIVÁLASZTÁSA 3-26

KÉTOLDALAS NYOMTATÁS 3-27

A NYOMTATÁSI KÉP OLDALHOZ IGAZÍTÁSA 3-29

TÖBB OLDAL NYOMTATÁSA EGY LAPRA 3-30

KIMENET TŰZÉSE/KIMENET LYUKASZTÁSA 3-32

KÉNYELMI NYOMTATÁSI FUNKCIÓK

KÉNYELMI FUNKCIÓK BROSÚRÁK ÉS POSZTEREK KÉSZÍTÉSÉHEZ 3-34

- BROSÚRA KÉSZÍTÉSE (Brosúra) 3-34
- A SZEGÉLY NÖVELESE (Margó eltolás) 3-36
- NAGYMÉRETŰ POSZTER KÉSZÍTÉSE (Poszternyomatás) 3-37

FUNKCIÓK A KÉP MÉRETÉNEK ÉS TÁJOLÁSÁNAK BEÁLLÍTÁSÁHOZ 3-38

- A NYOMTATÁSI KÉP ELFORGATÁSA 180 FOKKAL (Elforgatás 180 fokkal) 3-38
- A NYOMTATÁSI KÉP NAGYÍTÁSA/KICSINYÍTÉSE (Nagyítás/XY-nagyítás) 3-39
- VONALSZÉLESSÉG BEÁLLÍTÁSA NYOMTATÁSKOR (Sorszélesség beállítások) 3-40
- A KÉP MEGFORDÍTÁSA (Tükörkép) 3-41

SZÍN MÓD BEÁLLÍTÁS FUNKCIÓ 3-42

- A KÉP VILÁGOSSÁGÁNAK ÉS KONTRASZTJÁNAK MÓDOSÍTÁSA (Színbeállítás) 3-42
- HALVÁNY SZÖVEG ÉS VONALAK NYOMTATÁSA FEKETE SZÍNNEL (Szöveg feketén/Vektor feketén) 3-43
- SZÍNBEÁLLÍTÁSOK KIVÁLASZTÁSA A KÉPTÍPUSHOZ IGAZÍTVA (Speciális szín) 3-44
- NYOMTATÁS A GÉP SZÍNKIEGYENLÍTÉSÉNEK MEGFELELŐEN 3-46

SZÖVEGET ÉS KÉPET KOMBINÁLÓ FUNKCIÓK 3-47

- VÍZJEL HOZZÁADÁSA A KINYOMTATOTT OLDALAKHOZ (Vízjel) 3-47
- KÉP RÁNYOMTATÁSA A NYOMTATÁSI ADATOKRA (Bélyegzőkép) 3-48
- ÁTFEDÉSEK LÉTREHOZÁSA NYOMTATÁSI ADATOKHOZ (Átfedések) 3-49

NYOMTATÁSI FUNKCIÓK SPECIÁLIS CÉLOKRA 3-50

- ADOTT OLDALAK NYOMTATÁSA
ELTÉRŐ PAPIRRA (Másfajta papír) 3-50
- BESZÚRT LAPOK HOZZÁADÁSA
VETÍTŐFÓLIÁRA TÖRTÉNŐ
NYOMTATÁSKOR (Közlap beszúrás) 3-52
- MÁSOLAT NYOMTATÁSA (Másolat) 3-53
- SZÖVEG NYOMTATÁSA A TABULÁLT
(INDEXFÜLES) PAPIR FÜLEIRE (Tabulált
papírra nyomtatás/Tabulált papír
beállítások) 3-54
- KÉTOLDALAS NYOMTATÁS
MEGHATÁROZOTT OLDALAK A PAPIR
ELÜLSŐ OLDALÁRA TÖRTÉNŐ
NYOMTATÁSÁVAL (Fejezet közlapok) 3-57

KÉNYELMI NYOMTATÁSI FUNKCIÓK 3-58

- KÉT GÉP HASZNÁLATA NAGY
TERJEDELMŰ NYOMTATÁSI FELADAT
KINYOMTATÁSÁHOZ (Tandem nyomtatás) 3-58
- A NYOMTATÁSI FÁJLOK MENTÉSE ÉS
HASZNÁLATA
(Megőrzés/Dokumentumtárolás) 3-59

NYOMTATÁS NYOMTATÓ MEGHAJTÓ NÉLKÜL

KÖZVETLEN NYOMTATÁS A GÉPRŐL 3-62

- FTP SZERVEREN LÉVŐ FÁJL
KÖZVETLEN NYOMTATÁSA 3-63
- USB MEMÓRIÁBAN TÁROLT FÁJL
KÖZVETLEN NYOMTATÁSA 3-64
- HÁLÓZATI MAPPÁBAN TÁROLT FÁJL
KÖZVETLEN NYOMTATÁSA 3-66

KÖZVETLEN NYOMTATÁS SZÁMÍTÓGÉPRŐL 3-69

- NYOMTATÁSI MUNKA BENYÚJTÁSA 3-69
- FTP NYOMTATÁS 3-69
- E-MAIL NYOMTATÁSA 3-70

A NYOMTATÁSI ÁLLAPOT ELLENŐRZÉSE

FELADATÁLLAPOT KÉPERNYŐ 3-71

- NYOMTATÁSI SOR
KÉPERNYŐ/FELADATSOR
KÉPERNYŐ/KÉSZ FELADATOK
KÉPERNYŐ 3-72

TITKOSÍTOTT PDF FÁJL NYOMTATÁSA 3-74

PRIORITÁS ADÁSA EGY NYOMTATÁSI FELADATNAK/NYOMTATÁSI FELADAT TÖRLÉSE 3-75

- PRIORITÁS ADÁSA EGY NYOMTATÁSI
FELADATNAK 3-75
- NYOMTATÁSI FELADAT TÖRLÉSE 3-76

VÁLTÁS ÉS NYOMTATÁS MÁS PAPIRMÉRETERE, HA KIFOGY A PAPIR 3-77

FÜGGELÉK

NYOMTATÓ MEGHAJTÓ ADATOK LISTÁJA ... 3-78

NYOMTATÁSI ADATOK 3-80

A GÉP NYOMTATÁS FUNKCIÓJA

A gép alapfelszereltségben nyomtatási funkcióval rendelkezik. Számítógépről történő nyomtatáshoz nyomtató meghajtót kell telepíteni.

Az alábbi táblázat segítségével megállapítható, melyik nyomtató meghajtót kell alkalmazni az Ön által használt programkörnyezetben.

Környezet	Nyomtató meghajtó típus (gép konfiguráció)	Megjegyzések
Windows	SAPL-c Ez a SHARP által szabadalmazott nyomtató meghajtó. A nyomtató meghajtó a nyomtatási feladat adatait tömöríti, mielőtt a feladatot a gépre küldené, így a nyomtatás egyenletes lesz. (Az SAPL a "Sharp Speciális Nyomtatási Programnyelv" rövidítése.)	A standard gép konfigurációval használható.*
	PCL6 A gép támogatja a Hewlett-Packard PCL6 nyomtatóvezérlő nyelveket. Ajánlott a PCL6 nyomtató meghajtó használata.	Nyomtató bővítő készlet telepíteni kell.
	PS Ez a nyomtató meghajtó támogatja az Adobe Systems Incorporated által kifejlesztett PostScript 3 lapleíró nyelvet, és lehetővé teszi, hogy a gépet PostScript 3 kompatibilis nyomtatóként használja. (Szükség szerint egy PPD fájl segít a Windows standard PS nyomtató meghajtó használatában.)	Nyomtató bővítő készlet és PS3 bővítő készletet telepíteni kell.
Macintosh	(Szükség szerint egy PPD fájl segít a Windows standard PS nyomtató meghajtó használatában.)	

* Nem használható, ha a nyomtató bővítő készlet telepítve lett.

A nyomtató meghajtó telepítése Windows környezetben

A nyomtató meghajtó Windows környezetben történő telepítéséhez és a beállítások konfigurálásához lásd a Szoftvertelepítési útmutató "2. TELEPÍTÉS WINDOWS KÖRNYEZETBEN" című részét.

 A Windows környezetben történő nyomtatás leírásai ebben a kézikönyvben általában a PCL6 nyomtató meghajtó képernyőit használják. A nyomtató meghajtó képernyői az Ön által használt nyomtató meghajtótól függően némileg eltérőek lehetnek.

A nyomtató meghajtó telepítése Macintosh környezetben

A gép hálózati nyomtatóként való használatához Macintosh környezetben a PS3 bővítő készlet telepítése szükséges. A nyomtató meghajtó Macintosh környezetben történő telepítéséhez és a beállítások konfigurálásához lásd a Szoftvertelepítési útmutató "3. TELEPÍTÉS MACINTOSH KÖRNYEZETBEN" című részét.

NYOMTATÁS WINDOWS KÖRNYEZETBŐL

ALAPVETŐ NYOMTATÁSI MŰVELETSOR

A következő példa bemutatja, hogyan nyomtasson ki egy dokumentumot "WordPad"-ből, ami a Windows egyik standard segédprogramja.

1

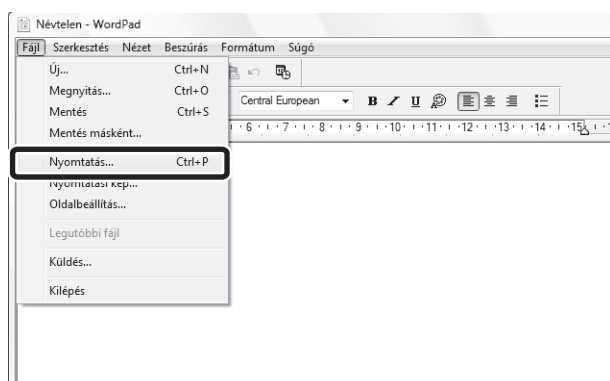

Válassza a [Nyomtatás] Elemet a WordPad [Fájl] menüjében.

Ha Windows 7 operációs rendszert használ, katteljen a  gombra.



A nyomtatás végrehajtásához használt menü a szoftveralkalmazástól függően eltérő lehet.

2

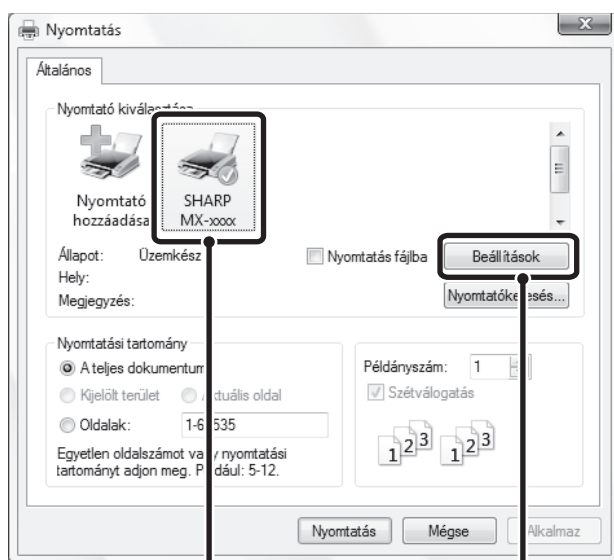

Nyissa meg a nyomtató meghajtó tulajdonságok ablakot.

(1) Válassza ki a gép nyomtató meghajtóját.

- Ha a nyomtató meghajtók ikonként jelennek meg, kattintson a használni kívánt nyomtató meghajtó ikonjára.
- Ha a nyomtató meghajtók listaként jelennek meg, válassza ki a használni kívánt nyomtató meghajtó nevét a listában.

(2) Kattintson a [Beállítások] gombra.

Ha Windows 2000-t használ, a [Beállítások] gomb nem jelenik meg. A beállítások megadásához kattintson rá az adott fülre a "Nyomtatás" párbeszédpanelen.



A nyomtató meghajtó tulajdonságok ablak megnyitásához használandó gomb (általában [Tulajdonságok] vagy [Nyomtatási jellemzők]) a szoftveralkalmazástól függően eltérő lehet.

3

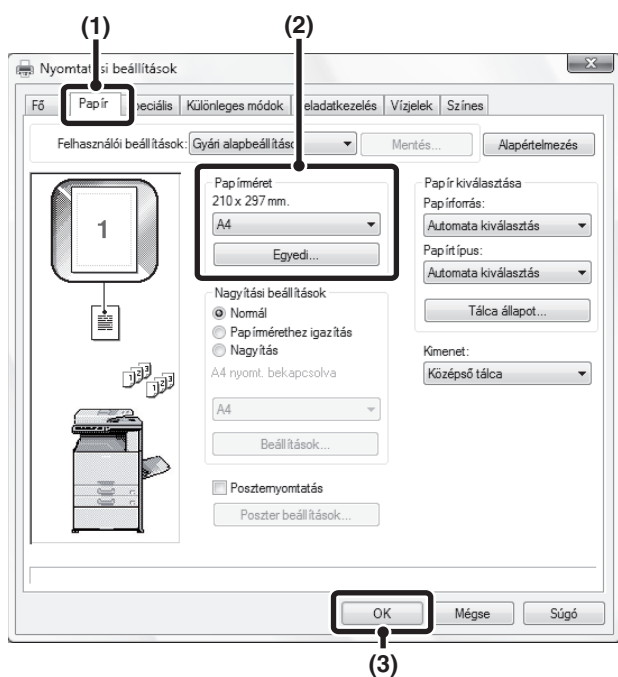

Válassza ki a nyomtató beállításokat.

(1) Kattintson a [Papír] fülre.

(2) Válassza ki a papírméretet.

A beállítások kiválasztásához más fülre kattintson a kívánt fülre, majd válassza ki a beállításokat.

(3) Kattintson az [OK] gombra.



- Győződjön meg arról, hogy a papírméret megegyezik a szoftveralkalmazásban beállított mérettel.
- Legfeljebb nyolc egyedi papírméret tárolható. Az egyedi papírméret eltárolása leegyszerűsíti az adott méret megadását a legközelebbi használatkor. Papírméret eltárolásához válassza ki a legördülő menüből az [Egyedi papír] opciót, vagy a [Felhasználó1] és [Felhasználó7] közötti opciók közül bármelyiket, és kattintson az [Egyedi] gombra.

4

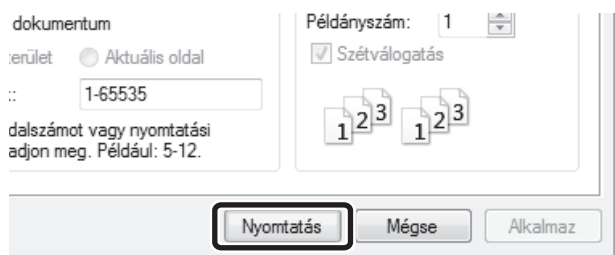

Kattintson a [Nyomtatás] gombra.

Megkezdődik a nyomtatás.

A PAPÍR KIVÁLASZTÁSA

Ez a rész bemutatja, hogyan konfigurálja a "Papír kiválasztása" beállítást a nyomtató meghajtó tulajdonságok ablakának [Papír] fülén.

Nyomtatás előtt ellenőrizze a papírméreteket, a papírtípusokat és a gép tálcaiban maradt papírt. A legfrissebb tálcainformációk megtekintéséhez kattintson a [Tálca állapot] gombra.

- **Ha az [Automatikus kiválasztás] lett kiválasztva a "Papírforrás"-ban**

Automatikusan az a tálca lesz kiválasztva, amelyik tartalmazza a [Papír] fülön a "Papírméret"-ben és "Papírtípus"-ban kiválasztott méretű és típusú papírt.

- **Ha nem az [Automatikus kiválasztás] lett kiválasztva a "Papírforrás"-ban**

A megadott tálcát használja a gép a nyomtatáshoz a "Papírméret" beállítástól függetlenül.

- **Ha az [Oldalsó tálca] lett kiválasztva**

A "Papírtípus" beállítást is ki kell választani. Ellenőrizze az oldalsó tálcát, és győződjön meg róla, hogy a használni kívánt papírtípus be lett töltve, majd válassza a megfelelő "Papírtípus" beállítást.



- Speciális média, például borítékok szintén betölthetők az oldalsó tálcába. Papír vagy egyéb média oldalsó tálcába történő betöltésének műveletsorához olvassa el a "[PAPÍR BETÖLTÉSE AZ OLDALSÓ TÁLCÁBA](#)" című részt (1-32. oldal) az "1. A GÉP HASZNÁLATA ELŐTT" című fejezetben.
- Ha a "Detektált papírméret engedélyezése az oldalsó tálcában" (letiltva a gyári alapértelmezett beállítás szerint) vagy a "Kiválasztott papírméret engedélyezése az oldalsó tálcában" (engedélyezve a gyári alapértelmezett beállítás szerint) engedélyezve lett a Rendszerbeállítások (Rendszergazda) módban, a nyomtatás nem lesz végrehajtva, ha a nyomtató meghajtóban megadott papírméret vagy papírtípus eltér az oldalsó tálca beállításában megadott papírmérettől vagy papírtípustól.

- **Ha az [Automatikus kiválasztás] lett kiválasztva a "Papírtípus"-ban**

Automatikusan kiválasztódik a "Papírméret"-ben megadott méretű sima vagy újrahasznosított papírt tartalmazó tálca. (A gyári alapértelmezett beállítás szerint csak sima papír.)

- **Ha nem az [Automatikus kiválasztás] lett kiválasztva a "Papírtípus"-ban**

A gép a nyomtatáshoz a "Papírméret"-ben megadott típusú és méretű papírt tartalmazó tálcát használja.



Rendszerbeállítások (Rendszergazda): Oldalsó tálca kizárása az automatikus papírkiválasztásból

Ha az [Automatikus kiválasztás] lett kiválasztva a "Papír kiválasztása" menüben, adja meg, hogy az oldalsó tálcában lévő papír ki legyen-e zárva a választható papírok sorából. Ez a beállítás a gyári alapértelmezett beállítás szerint le van tiltva, így az oldalsó tálcában lévő papír is automatikusan kiválasztható. Ha az oldalsó tálcába gyakran tölt be speciális médiát, ajánlott, hogy ez a beállítás engedélyezve legyen.

NYOMTATÁS BORÍTÉKRA

Az oldalsó tálca speciális médiára, például borítékokra történő nyomtatásra is használható. Az alábbi rész a borítékra történő nyomtatás nyomtató meghajtó tulajdonságok ablakból történő végrehajtásának műveletsorát írja le.

Az oldalsó tálcában használható papírtípusok leírását lásd a "[FONTOS INFORMÁCIÓK A PAPIRRÓL](#)" című részben (1-27. oldal) a következő fejezetben: "A GÉP HASZNÁLATA ELŐTT". A papír oldalsó tálcába történő betöltésének műveletsorához olvassa el a "[PAPÍR BETÖLTÉSE AZ OLDALSÓ TÁLCÁBA](#)" című részt (1-32. oldal) a következő fejezetben: "A GÉP HASZNÁLATA ELŐTT".

Válassza ki a boríték méretét (pl. DL) az alkalmazás megfelelő beállításainál (ez több alkalmazásnál az "Oldalbeállítások" opcióban lehetséges), majd hajtsa végre a következő lépéseket.

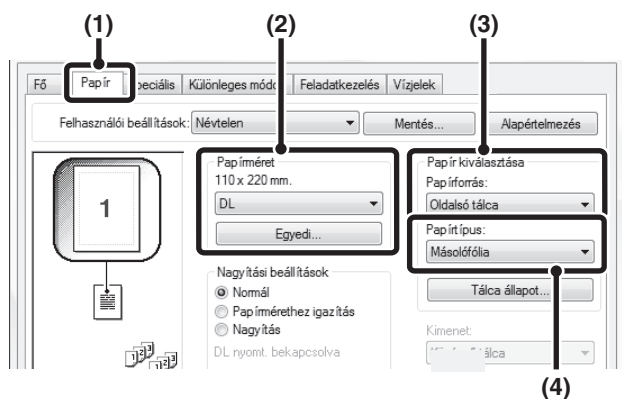

- (1) Kattintson a [Papír] fülre.
- (2) Válassza ki a boríték méretét a "Papírméret" menüben.
- (3) Válassza ki az [Oldalsó tálca] opciót a "Papír kiválasztása" beállítás "Papírforrás" menüjéből.
- (4) Válassza ki a [Másolófólia] opciót a "Papírtípus" menüben.

Állítsa az oldalsó tálcára vonatkozó papírtípust a [Boríték] értékre, és győződjön meg arról, hogy a boríték be van töltve az oldalsó tálcába.



- Boríték használata előtt ajánlott próbanyomtatást végezni a nyomtatási eredmény ellenőrzéséhez.
- Olyan média esetén, amelyet csak egy bizonyos tájolással lehet betölteni, például borítékok, szükség szerint 180 fokkal elforgathatja a képet. További információt a következő részben talál: "[FUNKCIÓK A KÉP MÉRETÉNEK ÉS TÁJOLÁSÁNAK BEÁLLÍTÁSÁHOZ](#)" (3-38. oldal).
- A "Papír kiválasztása" opcióval kapcsolatos további információt a következő részben talál: "[A PAPIR KIVÁLASZTÁSA](#)" (3-6. oldal).

NYOMTATÁS A FELHASZNÁLÓ AZONOSÍTÁS FUNKCIÓ ENGEDÉLYEZÉSE ESETÉN

Ha a felhasználó azonosítás funkció engedélyezve lett a gép Rendszerbeállítások (Rendszergazda) módjában, az Ön felhasználói információit (bejelentkezési név, jelszó stb.) meg kell adni a nyomtató meghajtó tulajdonságok képernyőjén, mielőtt nyomtatni tudna. A kötelezően beírandó információk az éppen használt azonosítási módtól függően változnak, ezért a nyomtatás előtt egyeztesse azokat a rendszergazdával.

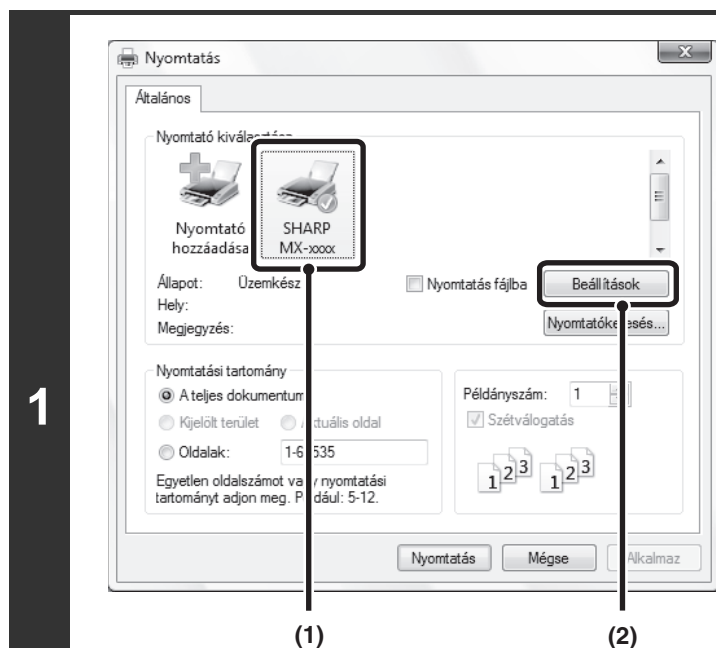

Nyissa meg a nyomtató meghajtó tulajdonságok ablakot a szoftveralkalmazás nyomtatás ablakából.

- (1) Válassza ki a gép nyomtató meghajtóját.
- (2) Kattintson a [Beállítások] gombra.

1



A nyomtató meghajtó tulajdonságok ablak megnyitásához használandó gomb (általában [Tulajdonságok] vagy [Nyomtatási jellemzők]) a szoftveralkalmazástól függően eltérő lehet.

2

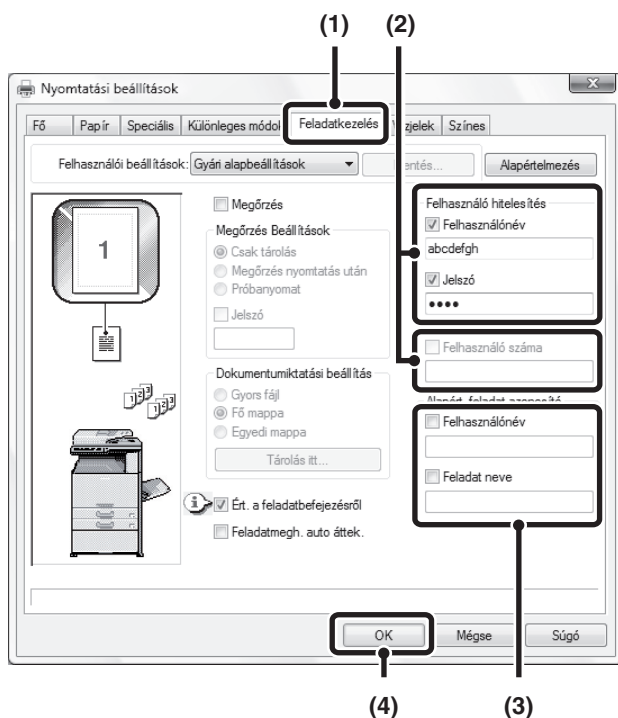

Adja meg a bejelentkezési nevét és a jelszavát.

- (1) Kattintson a [Feladatkezelés] fülre.
- (2) Adja meg az Önre vonatkozó felhasználói információkat.

- **Felhasználónévvel/jelszóval történő azonosításakor**
Válassza ki a [Felhasználónév] és [Jelszó] jelölőnégyzeteket, hogy a pipa megjelenjen bennük, és adja meg felhasználónevét és jelszavát. Adjon meg 1 - 32 karaktert a jelszóhoz.
- **Felhasználó száma alapján történő azonosításakor**
Kattintson a [Felhasználó száma] jelölőnégyzetre , és adja meg a felhasználó száma beállítás értékét (5–8 számjegy).

 Ha a [Felhasználó hitelesítés] be lett jelölve a [Konfiguráció] fülön a [Nymtatási rend] elemben, akkor itt nem lehet felhasználói információkat megadni. A felhasználó információkat minden nymtatáskor a párbeszédpanelen adja meg.

- (3) Szükség szerint adja meg a felhasználónevet és a feladat nevét.

- **Felhasználónév**
Kattintson a [Felhasználónév] jelölőnégyzetre , és adja meg felhasználónevét (legfeljebb 32 karakter). A megadott felhasználónév a kezelőpanel legfelső részén fog megjelenni. Ha nem ad meg felhasználónevet, a számítógépre vonatkozó felhasználóneve fog megjelenni.
- **Feladat neve**
Kattintson a [Feladat neve] jelölőnégyzetre , és adja meg a feladat nevét (legfeljebb 30 karakter). A megadott feladat neve érték a kezelőpanel legfelső részén fog megjelenni fájlnevként. Ha nem ad meg feladat neve értéket, a szoftveralkalmazásban beállított fájlnev fog megjelenni.

- (4) Kattintson az [OK] gombra.

 Ha szeretné, hogy megerősítési ablak jelenjen meg a nymtatás megkezdése előtt, válassza ki a [Feladatmegh. auto áttek.] jelölőnégyzetet, hogy a pipa megjelenjen.

3

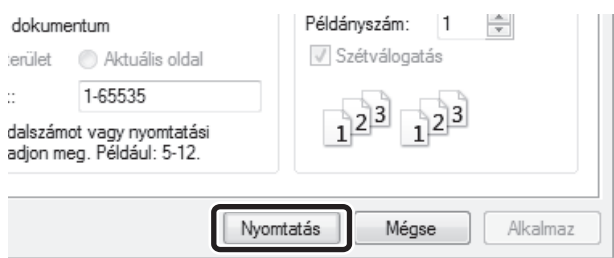

Indítsa el a nymtatást.



- Ha a Felhasználó hitelesítés engedélyezve lett a Rendszerbeállítások (Rendszergazda) menüben, a nyomtatás lehetséges a felhasználó információk megadása nélkül is, ha a fekete-fehér nyomtatás be van állítva a nyomtató meghajtón. A fekete-fehér nyomtatás beállításokra vonatkozó információkat a "**FEKETE-FEHÉR NYOMTATÁS**" (3-25. oldal) fejezetben találja. A kinyomtatott oldalak száma a "Más felhasználó" csoporthoz adódik. Ez esetben más nyomtatási funkciók korlátozva lehetnek. További információkat a rendszergazdától kérhet.
- A gép felhasználó azonosítás funkciója nem használható, ha a PPD fájl* telepítve lett, és a Windows standard PS nyomtató meghajtót használja. Ezért a nyomtatás nem fog működni, ha az érvénytelen felhasználó általi nyomtatás le lett tiltva a Rendszerbeállítások (Rendszergazda) módban.
* A PPD fájl lehetővé teszi, hogy a géppel az operációs rendszer standard PS nyomtató meghajtójának használatával nyomtasson.

**Rendszerbeállítások (Rendszergazda): Nyomtatás tiltás érvénytelen felhasználó esetén**

Ez használható az olyan felhasználók általi nyomtatási feladatok kinyomtatásának letiltására, akiknek a felhasználói információi nincsenek a gépben eltárolva. Ha ez a funkció engedélyezve lett, a nyomtatás nem engedélyezett, amikor nem ad meg felhasználói információt, vagy helytelen információt ad meg.

A NYOMTATÓ MEGHAJTÓ SÚGÓ FÁJLJÁNAK MEGTEKINTÉSE

A nyomtató meghajtó beállításainak kiválasztásakor megjelenítheti a Súgót, hogy megnézhesse a beállítások leírását.

1

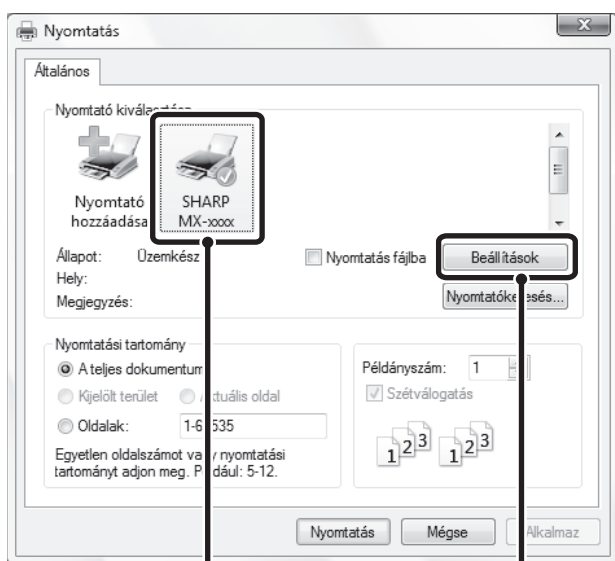

(1)

(2)

Nyissa meg a nyomtató meghajtó tulajdonságok ablakot a szoftveralkalmazás nyomtatás ablakából.

- (1) Válassza ki a gép nyomtató meghajtóját.
- (2) Kattintson a [Beállítások] gombra.



A nyomtató meghajtó tulajdonságok ablak megnyitásához használandó gomb (általában [Tulajdonságok] vagy [Nyomatási jellemzők]) a szoftveralkalmazástól függően eltérő lehet.

2

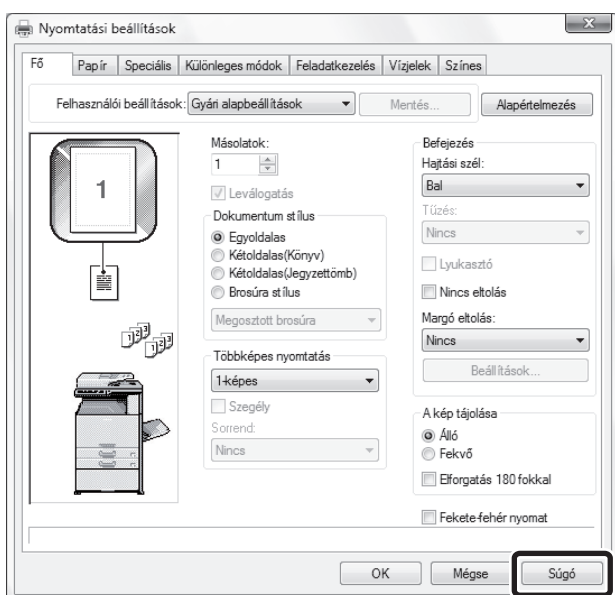

Kattintson a [Súgó] gombra.

Megnyílik a Súgó ablak, amelyben megtekinthető a fülön elérhető beállítások magyarázata.

A párbeszédpanelben lévő beállításokhoz úgy jeleníthet meg Súgót, ha a Súgó ablak legfelső részén lévő aláhúzott szövegre kattint.

Felbukkanó Súgó

A beállításra vonatkozó Súgó megjelenítéséhez kattintson a beállításra, majd nyomja meg az [F1] gombot.

* Egy beállítás Súgó fájljának megtekintéséhez Windows 2000/XP/Server 2003 operációs rendszer esetén kattintson a nyomtató meghajtó tulajdonságok ablakának jobb felső sarkában lévő ? gombra, majd kattintson a beállításra. Ugyanazt a Súgó fájlt megjelenítheti úgy is, ha jobb egérgombbal a beállításra, majd azt követően a megjelenő [Súgó] panelre kattint.

Információs ikon

Bizonyos megkötések vonatkoznak a nyomtató meghajtó tulajdonságok ablakban választható beállítások kombinációira. Ha van korlátozás a kiválasztott beállításra vonatkozóan, a beállítás mellett megjelenik egy információs ikon (i). Kattintson az ikonra, hogy megnézhesse a korlátozás leírását.

GYAKRAN HASZNÁLT NYOMTATÁSI BEÁLLÍTÁSOK ELTÁROLÁSA

Az egyes füleken konfigurált beállítások a nyomtatással egyidejűleg felhasználói beállításként menthetők. A gyakran használt beállítások vagy bonyolult beállítások hozzárendelt néven történő mentése leegyszerűsíti ezen beállítások kiválasztását a legközelebbi használatkor.

BEÁLLÍTÁSOK MENTÉSE NYOMTATÁSKOR

Beállítások tárolhatók a nyomtató meghajtó tulajdonságok ablak bármelyik füléről. Az egyes füleken konfigurált beállítások tároláskor listába rendeződnek, ezzel lehetővé válik, hogy a mentéssel egyidejűleg ellenőrizze a beállításokat.

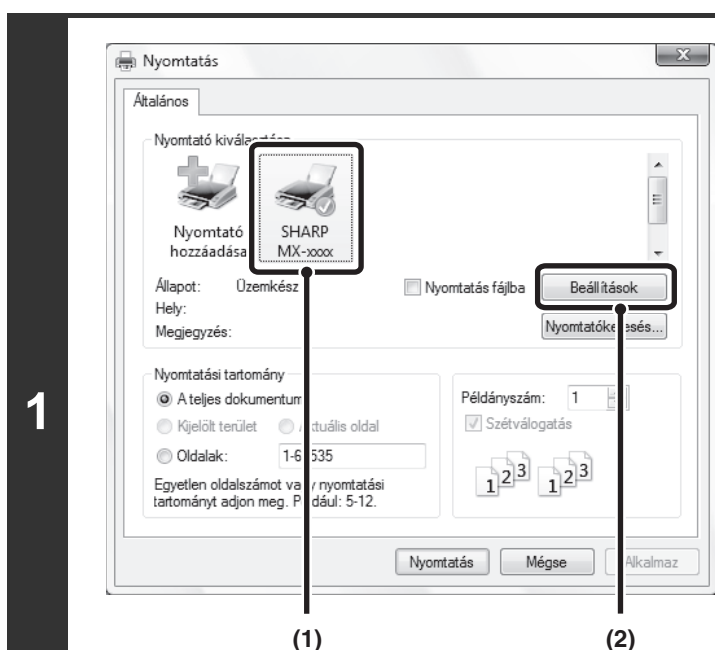

Nyissa meg a nyomtató meghajtó tulajdonságok ablakot a szoftveralkalmazás nyomtatás ablakából.

- (1) Válassza ki a gép nyomtató meghajtóját.
- (2) Kattintson a [Beállítások] gombra.



A nyomtató meghajtó tulajdonságok ablak megnyitásához használandó gomb (általában [Tulajdonságok] vagy [Nyomtatási jellemzők]) a szoftveralkalmazástól függően eltérő lehet.

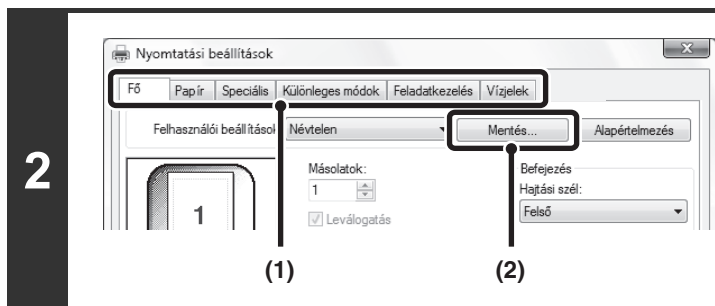

Mentse a nyomtatási beállításokat.

- (1) Konfigurálja a nyomtatási beállításokat minden egyes fülön.
- (2) Kattintson a [Mentés...] gombra.

3

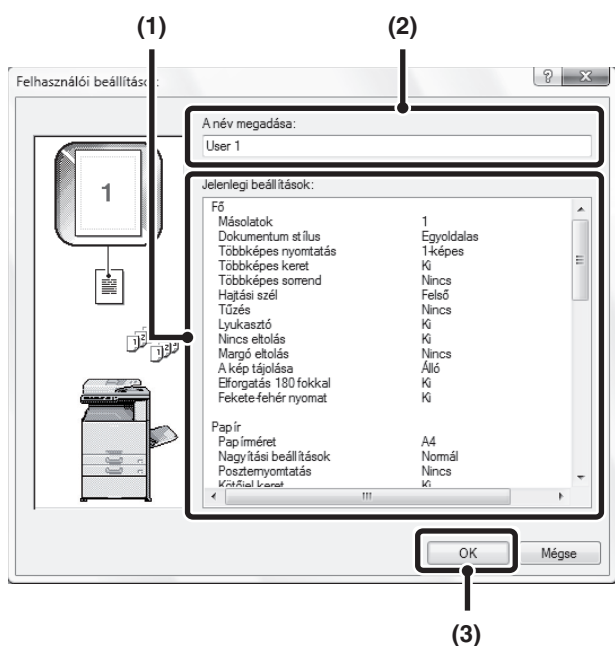

Ellenőrizze és mentse a beállításokat.

(1) Ellenőrizze a megjelenített beállításokat.

(2) Adjon meg egy nevet a beállításokhoz (maximum 20 karakter).

(3) Kattintson az [OK] gombra.

4

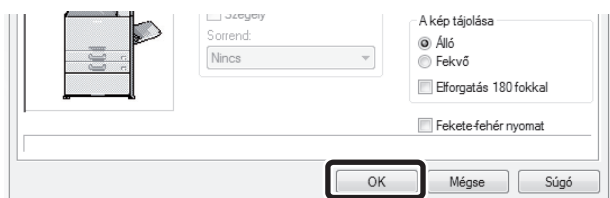

Kattintson az [OK] gombra.

5

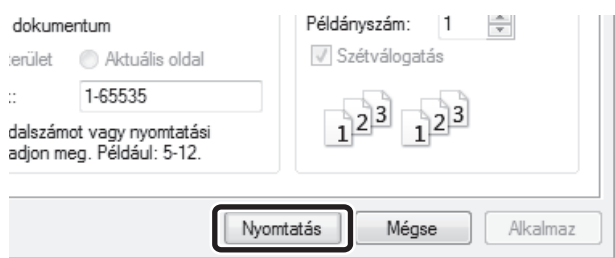

Indítsa el a nyomtatást.



- Legfeljebb 30 felhasználói beállítás csoport tárolható el.
- Az alábbi elemek nem menthetők felhasználói beállításokban.
 - Egy Ön által létrehozott vízjel
 - Papír beszúrási beállítások
 - Átfedés fájl
 - [Tabulált papírra nyomtatás] beállítások a [Különleges módok] fülön (csak PCL6)
 - A bejelentkezési név, jelszó, felhasználói név és a [Feladatkezelés] fülön megadott feladatnév

ELTÁROLT BEÁLLÍTÁSOK HASZNÁLATA

1

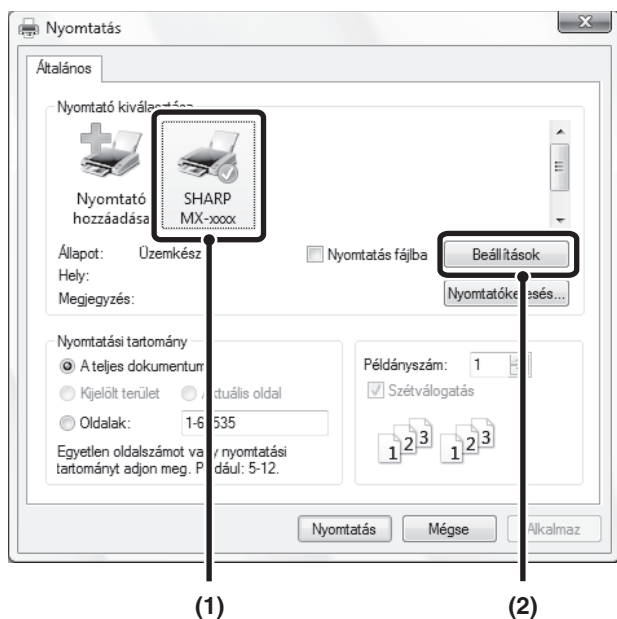

Nyissa meg a nyomtató meghajtó tulajdonságok ablakot a szoftveralkalmazás nyomtatás ablakából.

- (1) Válassza ki a gép nyomtató meghajtóját.
- (2) Kattintson a [Beállítások] gombra.



A nyomtató meghajtó tulajdonságok ablak megnyitásához használandó gomb (általában [Tulajdonságok] vagy [Nyomtatási jellemzők]) a szoftveralkalmazástól függően eltérő lehet.

2

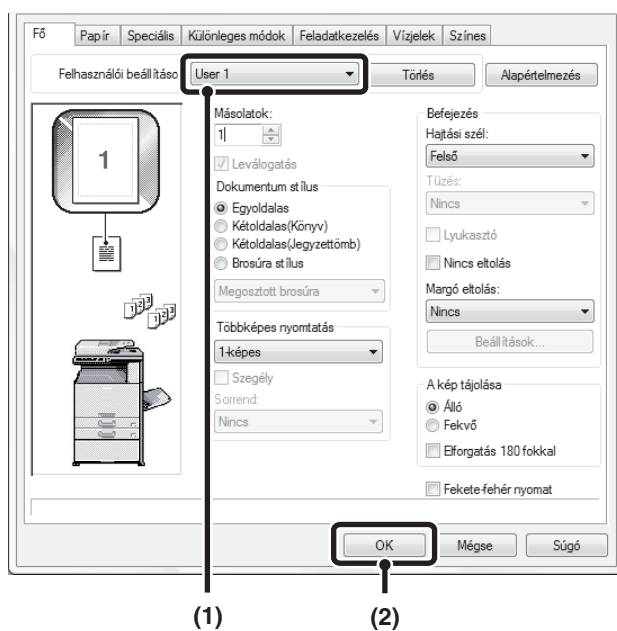

Válassza ki a nyomtató beállításokat.

- (1) Válassza ki a használni kívánt felhasználói beállításokat.
- (2) Kattintson az [OK] gombra.

3

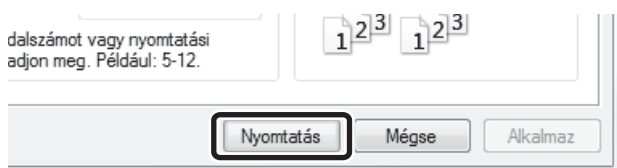

Indítsa el a nyomtatást.

Tárolt beállítások törlése

Válassza ki a törölni kívánt felhasználói beállításokat a fenti 2. lépés (1) jelzéssel ellátott részében, majd kattintson a [Törlés] gombra.

A NYOMTATÓ MEGHAJTÓ ALAPÉRTELMEZETT BEÁLLÍTÁSAINAK MÓDOSÍTÁSA

A nyomtató meghajtó alapértelmezett beállításai módosíthatók az alábbi művelet sor használatával. Az ennek a művelet sornak a használatával kiválasztott beállítások eltárolódnak, és ezek lesznek az alapértelmezett beállítások a szoftveralkalmazásból történő nyomtatáskor. (Az alkalmazásból történő nyomtatáskor a nyomtató meghajtó tulajdonságok ablakban kiválasztott beállítások csak akkor alkalmazódnak, ha az alkalmazás használatban van.)

1

Kattintson a [Start] gombra (☰), és válassza ki a [Vezérlőpult], majd a [Nyomtató] opciót.

- Windows 7 esetén kattintson a [Start] gombra, majd kattintson az [Eszközök és nyomtatók] elemre.
- Windows XP/Server 2003 operációs rendszer esetén kattintson a [Start] gombra, majd a [Nyomtatók és faxok] opcióra.
- Windows 2000 esetén kattintson a [Start] gombra, mutasson a [Beállítások] elemre, majd válassza a [Nyomtatók] elemet.



Ha a [Nyomtatók és faxok] nem jelenik meg a [Start] menüben a Windows XP-ben, válassza a [Vezérlőpult]-ot, kattintson a [Nyomtatók és más hardverek]-re, majd válassza a [Nyomtatók és faxok] elemet.

2

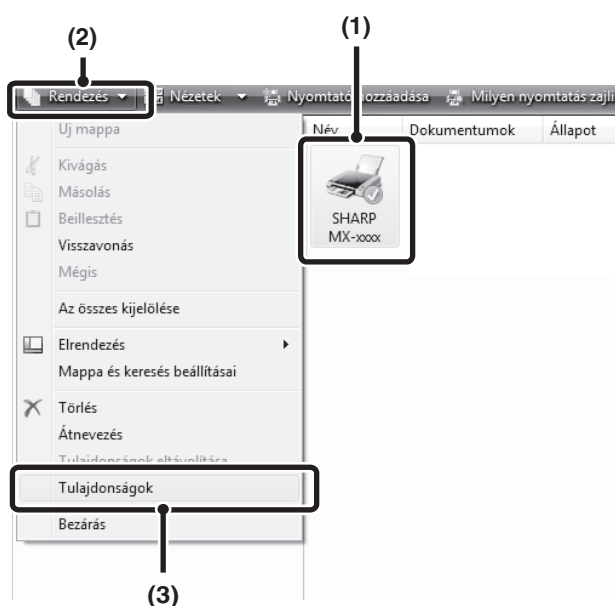

Nyissa meg a nyomtató tulajdonságok ablakot.

(1) Kattintson a gép nyomtató meghajtó ikonjára.

Windows 7 esetén jobb-kattintson a gép nyomtató meghajtójának ikonjára. Ugorjon a (3) lépésre.

(2) Kattintson a [Rendezés] menüre.

Windows 2000/XP/Server 2003 operációs rendszer esetén kattintson a [Fájl] menüre.

(3) Válassza a [Tulajdonságok]-at.

Windows 7 esetén kattintson a [Nyomtató tulajdonságok] menüre.

3

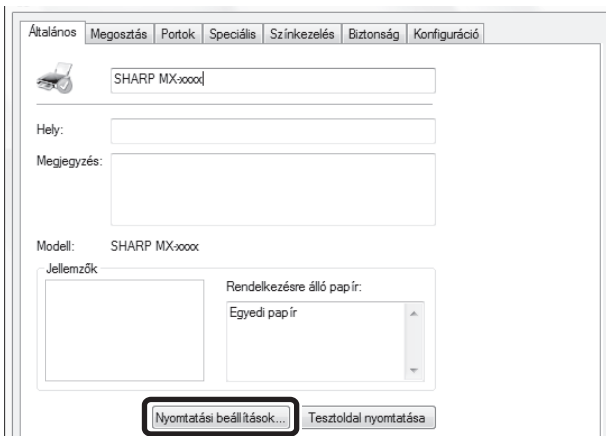

Kattintson a [Nyomtatói beállítások] gombra az [Általános] fülön.

Windows 7 esetén kattintson az [Általános] fülön a [Beállítások] gombra.

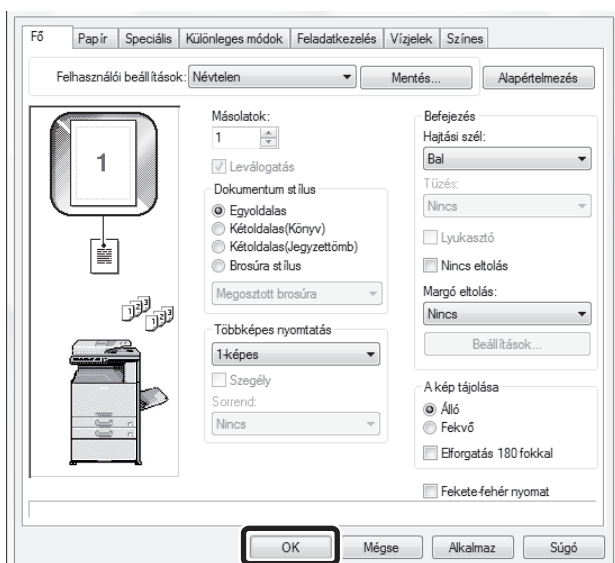

Konfigurálja a beállításokat, és kattintson az [OK] gombra.

A beállítások leírását megtalálja a nyomtató meghajtó Súgó fájljában.

NYOMTATÁS MACINTOSH KÖRNYEZETBŐL

ALAPVETŐ NYOMTATÁSI MŰVELETSOR

Az alábbi példa bemutatja, hogyan lehet dokumentumot kinyomtatni Mac OS X környezetben a "TextEdit" standard segédprogramból (Mac OS 9 környezetben a "SimpleText" segédprogramból).

 A gép nyomtatóként való használatához Macintosh környezetben a PS3 bővítő készlet telepítése szükséges, és a gépet hálózatra kell csatlakoztatni. A PPD fájl telepítéséhez és a nyomtató meghajtó beállításainak konfigurálásához lásd a Szoftvertelepítési útmutató "3. TELEPÍTÉS MACINTOSH KÖRNYEZETBEN" című részét.

PAPÍR BEÁLLÍTÁSOK KIVÁLASZTÁSA

Válassza ki a papír beállításokat a nyomtató meghajtóban, mielőtt a nyomtatási parancsra kattintana.

1

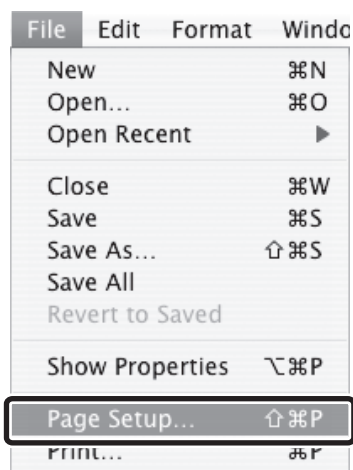

Válassza a [Page Setup] gombot a TextEdit [File] menüjéből.

Mac OS 9 környezetben válassza ki a [Page Setup] opciót a SimpleText segédprogram [File] menüjéből.

2

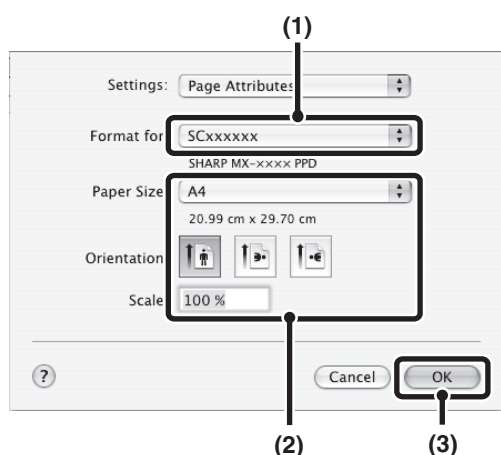

Válassza ki a papír beállításokat.

(1) Győződjön meg róla, hogy a megfelelő nyomtató lett kiválasztva.

(2) Válassza ki a papír beállításokat.

A papírméret, papír tájolás, valamint a nagyítás/kicsinyítés választható ki.

(3) Kattintson az [OK] gombra.

 A "Format for" menüben megjelenő gépnév általában [SCxxxxxx]-ként jelenik meg. ("xxxxxx" olyan karaktersor, amely a típustól függően változik.)

NYOMTATÁS

1

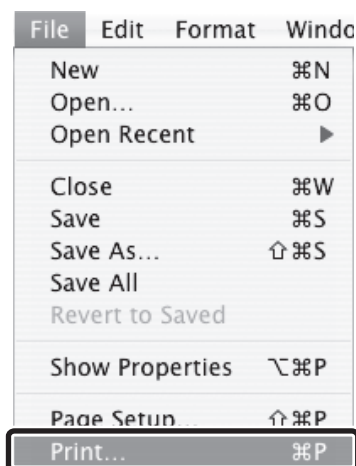

Válassza a [Print] elemet a TextEdit [File] menüjéből.

Mac OS 9 környezetben válassza ki a [Print] opciót a SimpleText segédprogram [File] menüjéből.



A nyomtatás végrehajtásához használt menü a szoftveralkalmazástól függően eltérő lehet.

2

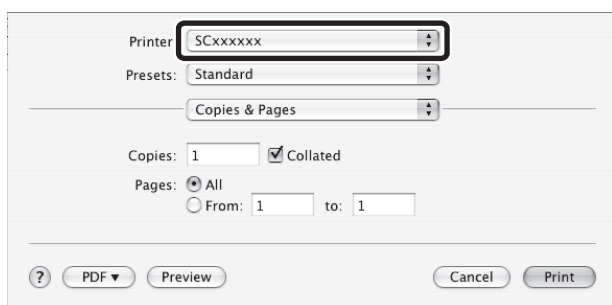

Győződjön meg róla, hogy a megfelelő nyomtató lett kiválasztva.



A "Printer" menüben megjelenő gépnév általában [SCxxxxxx]-ként jelenik meg. ("xxxxxx" olyan karaktersor, amely a típustól függően változik.)

3

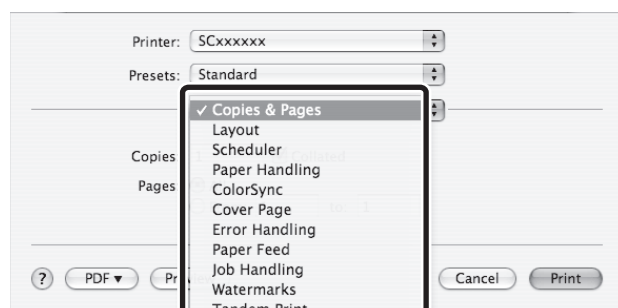

Válassza ki a nyomtató beállításokat.

- Mac OS X környezetben kattintson a [Copies & Pages] opció melletti gombra, és válassza ki a legördülő menüből a konfigurálni kívánt beállításokat. Megjelenik a megfelelő beállítási képernyő. Ha a beállítások nem jelennek meg Mac OS X v10.5–10.5.5 környezet esetén, kattintson a nyomtató neve mellett lévő gombra.
- Mac OS 9 környezetben kattintson a [General] opció melletti gombra, és válassza ki a legördülő menüből a konfigurálni kívánt beállításokat. Megjelenik a megfelelő beállítási képernyő.

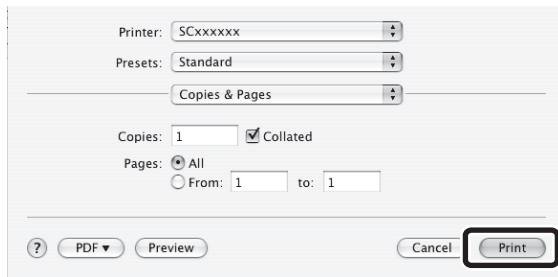

Printer: SCxxxxxx

Presets: Standard

Copies & Pages

Copies: 1 Collated

Pages: All
 From: 1 to: 1

? PDF Preview Cancel **Print**

Kattintson a [Print] gombra.

Megkezdődik a nyomtatás.

A PAPÍR KIVÁLASZTÁSA

Ez a rész a [Paper Feed] beállítások leírását tartalmazza (Mac OS 9 környezetben a "Paper Source" beállítás a [General] menüben) a nyomtatási beállítások ablakban.

- **Ha az [Auto Select] lett kiválasztva**

Automatikusan kiválasztódik egy tálca sima vagy újrahasznosított papírral (a gyári alapértelmezett beállítás szerint csak sima papír), amelynek mérete az oldalbeállítások ablakban a "Paper Size" menüben lett megadva.

- **Ha a papírtálca lett kiválasztva**

A gép a megadott tálcát fogja használni attól függetlenül, hogy mi lett beállítva a "Paper Size" beállításban az oldalbeállítások ablakban.

Az oldalsó tálcához papírtípus is megadható. Győződjön meg arról, hogy az oldalsó tálcára vonatkozó papírtípus beállítás megfelelő, és valóban a megadott papírtípus van betöltve az oldalsó tálcába, majd válassza ki a megfelelő oldalsó tálcát (papírtípust).



- Speciális média, például borítékok szintén betölthetők az oldalsó tálcába. Papír vagy egyéb média oldalsó tálcába történő betöltésének műveletsorához olvassa el a "[PAPÍR BETÖLTÉSE AZ OLDALSÓ TÁLCÁBA](#)" című részt (1-32. oldal) az "1. A GÉP HASZNÁLATA ELŐTT" című fejezetben.
- Ha a "Detektált papírméret engedélyezése az oldalsó tálcában" (letiltva a gyári alapértelmezett beállítás szerint) vagy a "Kiválasztott papírméret engedélyezése az oldalsó tálcában" (engedélyezve a gyári alapértelmezett beállítás szerint) engedélyezve lett a Rendszerbeállítások (Rendszergazda) módban, a nyomtatás nem lesz végrehajtva, ha a nyomtató meghajtóban megadott papírméret vagy papírtípus eltér az oldalsó tálcá beállításában megadott papírmérettől vagy papírtípustól.

- **Ha a papírtípus lett kiválasztva**

A gép a "Paper Size" menüben megadott típusú és méretű papírt tartalmazó tálcát használja a nyomtatáshoz.



Rendszerbeállítások (Rendszergazda): Oldalsó tálcá kizárása az automatikus papírkiválasztásból

Ha az [Auto Select] opciót használja a nyomtatáshoz, ez a beállítás határozza meg, hogy az oldalsó tálcában lévő papír ki legyen-e zárva a kiválasztható papírok közül. Ez a beállítás a gyári alapértelmezett beállítás szerint le van tiltva, így az oldalsó tálcában lévő papír is automatikusan kiválasztható. Ha az oldalsó tálcába gyakran tölt be speciális médiát, ajánlott, hogy ez a beállítás engedélyezve legyen.

NYOMTATÁS BORÍTÉKRA

Az oldalsó tálca speciális médiára, például borítékokra történő nyomtatásra is használható. Az alábbi rész a borítékra történő nyomtatás nyomtató meghajtó tulajdonságok ablakból történő végrehajtásának műveletsorát írja le.

Az oldalsó tálcában használható papírtípusok leírását lásd a ["FONTOS INFORMÁCIÓK A PAPIRRÓL"](#) című részben (1-27. oldal) a következő fejezetben: "A GÉP HASZNÁLATA ELŐTT". A papír oldalsó tálcába történő betöltésének műveletsorához olvassa el a ["PAPÍR BETÖLTÉSE AZ OLDALSÓ TÁLCÁBA"](#) című részt (1-32. oldal) a következő fejezetben: "A GÉP HASZNÁLATA ELŐTT".

Válassza ki a boríték méretét az alkalmazás megfelelő beállításainál (ez több alkalmazásnál az "Oldalbeállítások" opcióban lehetséges), majd hajtja végre a következő lépéseket.

1

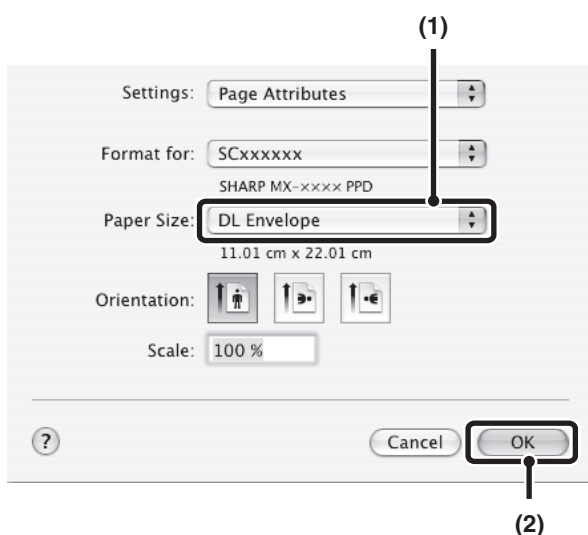

Válassza ki a papírméretet.

- (1) Válassza ki a boríték méretét a page setup képernyőn található "Paper Size" menüben.

Mac OS 9 környezetben válassza ki a boríték méretét a page setup képernyőn található "Paper" menüben.

- (2) Kattintson az [OK] gombra.



Olyan média esetén, amelyet csak egy bizonyos tájolással lehet betölteni, például borítékok, szükség szerint 180 fokkal elforgathatja a képet. További információt a következő részben talál: ["A NYOMTATÁSI KÉP ELFORGATÁSA 180 FOKKAL \(Elforgatás 180 fokkal\)"](#) (3-38. oldal).

2

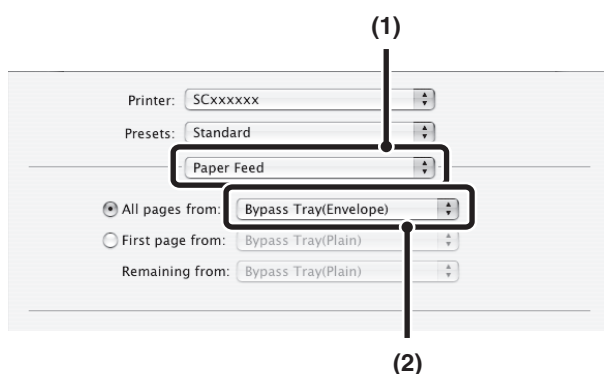

Válassza ki az oldalsó tálcát.

- (1) Válassza ki a [Paper Feed] opciót a print képernyőn.

Mac OS 9 környezetben válassza ki a [General] opciót.

- (2) Válassza ki a [Bypass Tray(Envelope)] opciót az "All pages from" menüből.

- Mac OS 9 környezetben válassza ki a [Bypass Tray(Envelope)] opciót a "Paper Source" beállítás "All pages from" menüjéből.
- Állítsa az oldalsó tálcára vonatkozó papírtípust a [Boríték] értékre, és győződjön meg arról, hogy a boríték be van töltve az oldalsó tálcába.



A "Paper Feed" opcióval kapcsolatos további információt a következő részben talál: ["A PAPÍR KIVÁLASZTÁSA"](#) (3-20. oldal).



Boríték használata előtt ajánlott próbanyomtatást végezni a nyomtatási eredmény ellenőrzéséhez.

NYOMTATÁS A FELHASZNÁLÓ AZONOSÍTÁS FUNKCIÓ ENGEDÉLYEZÉSE ESETÉN

Ha a felhasználó azonosítás funkció engedélyezve lett a gép Rendszerbeállítások (Rendszergazda) módjában, a nyomtatáshoz meg kell adnia felhasználói információit (bejelentkezési név, jelszó stb.). A kötelezően beírandó információk az éppen használt azonosítási módtól függően változnak, ezért a nyomtatás előtt egyeztesse azokat a rendszergazdával.

1

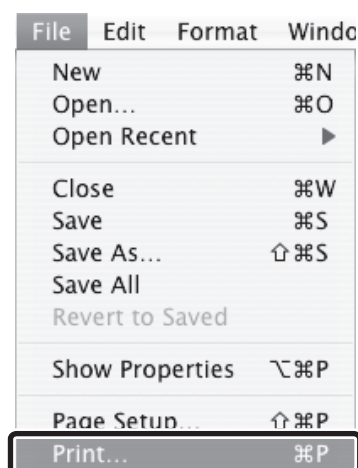

Válassza a [Print] elemet az alkalmazás [File] menüjéből.



A nyomtatás végrehajtásához használt menü a szoftveralkalmazástól függően eltérő lehet.

2

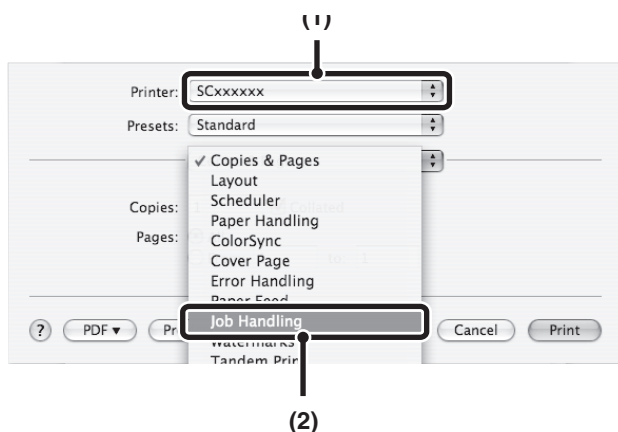

Jelenítse meg a feladatkezelési képernyőt.

(1) Győződjön meg róla, hogy a gép nyomtató neve lett kiválasztva.

(2) Válassza a [Job Handling] gombot.

- Mac OS X v10.5 - 10.5.8 és 10.6 - 10.6.2 környezetben válassza ki a [Job Handling] opciót, majd a megjelenő képernyőn kattintson az [Authentication] fülre.
- Mac OS 9 környezetben válassza ki a [User Authentication] opciót.



A "Printer" menüben megjelenő gépnév általában [SCxxxxxx]-ként jelenik meg. ("xxxxxx" olyan karaktersor, amely a típustól függően változik.)

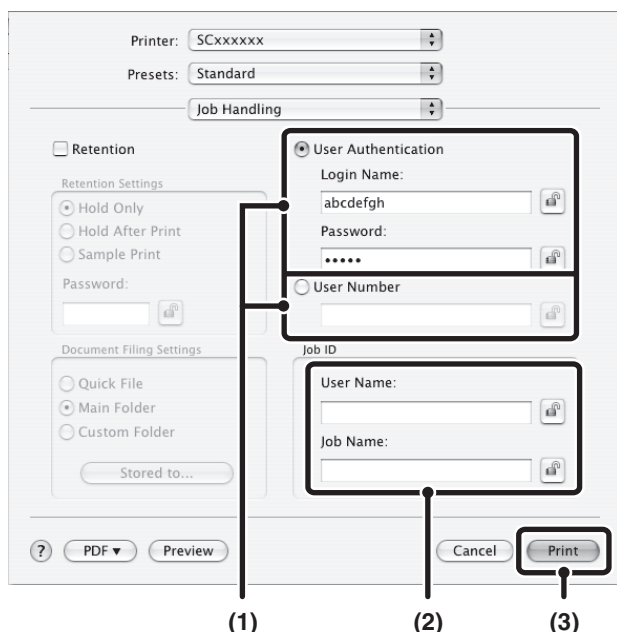

Indítsa el a nyomtatást.

(1) Adja meg az Önre vonatkozó felhasználói információkat.

- **Felhasználónévvel/jelszóval történő azonosításakor**
Adja meg a bejelentkezési nevét a "Login Name"-ben és a jelszavát a "Password"-ben (1 - 32 karakter).
- **Felhasználó száma alapján történő azonosításakor**
Adja meg a felhasználói számát (5 - 8 számjegy) a "User Number"-ben.

(2) Szükség szerint adja meg a felhasználónevet és a feladat nevét.

- **User Name**
Adja meg felhasználónevét (legfeljebb 32 karakter). A megadott felhasználónév a kezelőpanel legfelső részén fog megjelenni. Ha nem ad meg felhasználónevet, a számítógépre vonatkozó felhasználóneve fog megjelenni.
- **Job Name**
Adja meg feladat nevét (legfeljebb 30 karakter). A megadott feladat neve érték a kezelőpanel legfelső részén fog megjelenni fájlnévként. Ha nem ad meg feladat neve értéket, a szoftveralkalmazásban beállított fájlnev fog megjelenni.

(3) Kattintson a [Print] gombra.



Mac OS X környezetben rákattinthat a  (lakat) gombra bejelentkezési nevének és jelszavának, vagy felhasználói számának megadása után, hogy leegyszerűsítse a műveletsort a következő alkalommal az azonos felhasználó azonosítással történő nyomtatáshoz.



Ha a Felhasználó hitelesítés engedélyezve lett a Rendszerbeállítások (Rendszergazda) menüben, a nyomtatás lehetséges a felhasználó információk megadása nélkül is, ha a fekete-fehér nyomtatás be van állítva a nyomtató meghajtón. A fekete-fehér nyomtatás beállításokra vonatkozó információkat a "**FEKETE-FEHÉR NYOMTATÁS**" (3-25. oldal) fejezetben találja. A kinyomtatott oldalak száma a "Más felhasználó" csoporthoz adódik. Ez esetben más nyomtatási funkciók korlátozva lehetnek. További információkat a rendszergazdától kérhet.



Rendszerbeállítások (Rendszergazda): Nyomtatás tiltás érvénytelen felhasználó esetén

Ez használható az olyan felhasználók általi nyomtatási feladatok kinyomtatásának letiltására, akiknek a felhasználói információi nincsenek a gépben eltárolva. Ha ez a funkció engedélyezve lett, a nyomtatás nem engedélyezett, amikor nem ad meg felhasználói információt, vagy helytelen információt ad meg.

GYAKRAN HASZNÁLT FUNKCIÓK

Ez a rész bemutatja a gyakran használt funkciókat.

- [A SZÍN MÓD KIVÁLASZTÁSA](#)
- [KÉTOLDALAS NYOMTATÁS](#) (3-27. oldal)
- [A NYOMTATÁSI KÉP OLDALHOZ IGAZÍTÁSA](#) (3-29. oldal)
- [TÖBB OLDAL NYOMTATÁSA EGY LAPRA](#) (3-30. oldal)
- [KIMENET TŰZÉSE/KIMENET LYUKASZTÁSA](#) (3-32. oldal)

A magyarázatok feltételezik, hogy a papírméret az egyéb alapbeállításokkal együtt már ki lett választva. A nyomtatás alapvető műveleteiről és a nyomtató meghajtó tulajdonságai ablak megnyitásáról a következő részben olvashat:

- ☞ Windows környezet: [ALAPVETŐ NYOMTATÁSI MŰVELETSOR](#) (3-4. oldal)
- ☞ Macintosh környezet: [ALAPVETŐ NYOMTATÁSI MŰVELETSOR](#) (3-17. oldal)

 Windows környezetben az egyes nyomtatási funkciókra vonatkozó nyomtató meghajtó beállításokkal kapcsolatos részletes információt a nyomtató meghajtó Súgó fájljában talál.

A SZÍN MÓD KIVÁLASZTÁSA

Ez a fejezet bemutatja, hogyan válassza ki a szín módot a nyomtató meghajtó tulajdonságok ablakban. Az alábbi három szín mód lehetőség közül választhat:

- Automatikus:** A gép automatikusan eldönti, hogy az adott oldal színes vagy fekete-fehér, és ennek megfelelően nyomtatja ki az oldalt. A fekete-fehértől eltérő színeket tartalmazó oldalak Y (Sárga), M (Magenta), C (Zöldeskék) és Bk (Fekete) festék használatával nyomtatódnak. A csak fekete-fehér oldalak csak Bk (Fekete) festék használatával nyomtatódnak. Ez hasznos, ha olyan dokumentumot nyomtat, amely színes és fekete-fehér oldalakat is tartalmaz, ugyanakkor a nyomtatási sebesség így lassabb lesz.
- Színes:** Minden oldal színesben nyomtatódik. A színes és fekete-fehér adatok egyaránt Y (Sárga), M (Magenta), C (Zöldeskék) és Bk (Fekete) festék használatával nyomtatódnak.
- Fekete-fehér:** Minden oldal fekete-fehérben nyomtatódik. A színes adatok, például képek vagy prezentációs anyagok is csak fekete festékekkel nyomtatódnak. Ez a mód segít takarékoskodni a színes festékekkel, ha nem szükséges színesben nyomtatni, például amikor ellenőrzi a szöveget vagy a dokumentum oldalelrendezését.

 **Ha a "Színes mód" beállítása [Automatikus]**
Az alábbi nyomtatási feladatok akkor is 4-színű (Y (Sárga), M (Magenta), C (Zöldeskék) és Bk (Fekete)) nyomtatási feladatnak számolódnak, ha a nyomtatás eredménye fekete-fehér. Ahhoz, hogy mindig fekete-fehér feladatnak számolódjon, válassza a [Fekete-fehér] módot.

- Ha az adatok színes adatként lettek létrehozva.
- Ha az alkalmazás színes adatként kezeli az adatokat, akkor is, ha az adatok fekete-fehérek.
- Ha egy kép egy fekete-fehér kép mögött rejtve van.

Windows

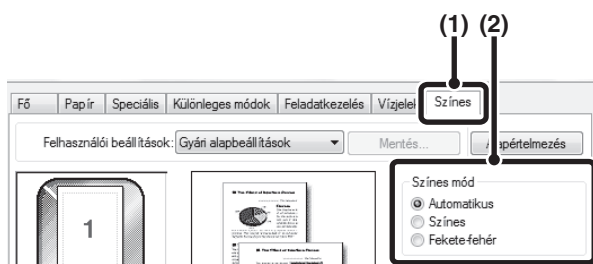

- (1) **Klikkeljen a [Színes] fülre.**
- (2) **Válassza ki a használni kívánt "Színes mód"-ot.**

FEKETE-FEHÉR NYOMTATÁS

A [Fekete-fehér] kiválasztható a [Fő] fülön vagy a [Színes] fülön. Kiklikeljen a [Fekete-fehér nyomtatás] jelölőnégyzetre a [Fő] fülön, hogy megjelenjen a pipa .

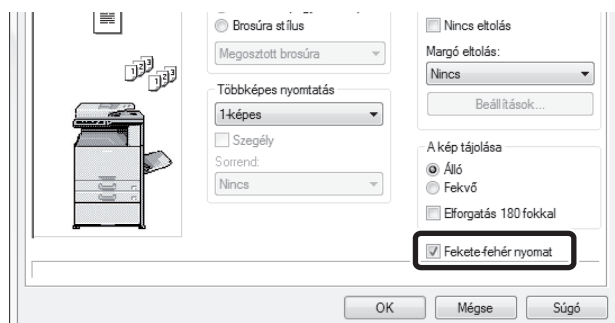

A [Fekete-fehér nyomtatás] jelölőnégyzet a [Fő] fülön és a "Szín mód" beállítás a [Színes] fülön egymáshoz kapcsolódik. Ha a [Fekete-fehér nyomtatás] jelölőnégyzetet kiválasztják a [Fő] fülön, a [Fekete-fehér] a [Színes] fülön is kiválasztódik.

Macintosh

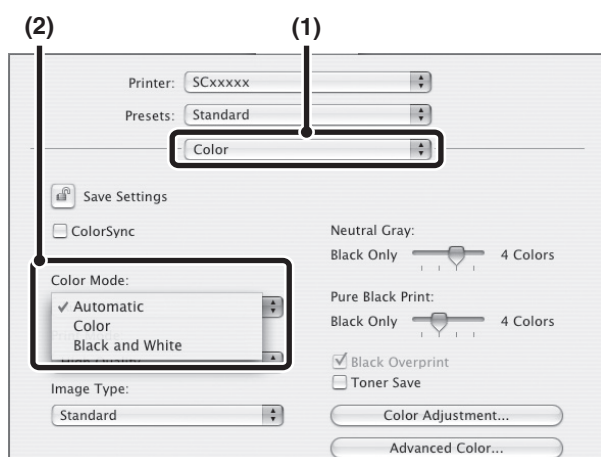

- (1) Válassza ki a [Color] opciót.
- (2) Válassza ki a használni kívánt "Color Mode"-ot.

NYOMTATÁSI MÓD BEÁLLÍTÁS KIVÁLASZTÁSA

Ez a rész a nyomtatási mód beállítás kiválasztásának műveletsorát írja le. A "Nyomtatási mód beállítások" opció a következő három tételből áll:

- Normál: Ez a mód normál szöveg vagy táblázat jellegű adatok nyomtatására alkalmas.
- Finom: Válassza ezt az opciót, ha nagyobb tisztasággal kíván fotókat nyomtatni, illetve árnyalatokkal stb. kíván grafikákat nyomtatni.

Windows

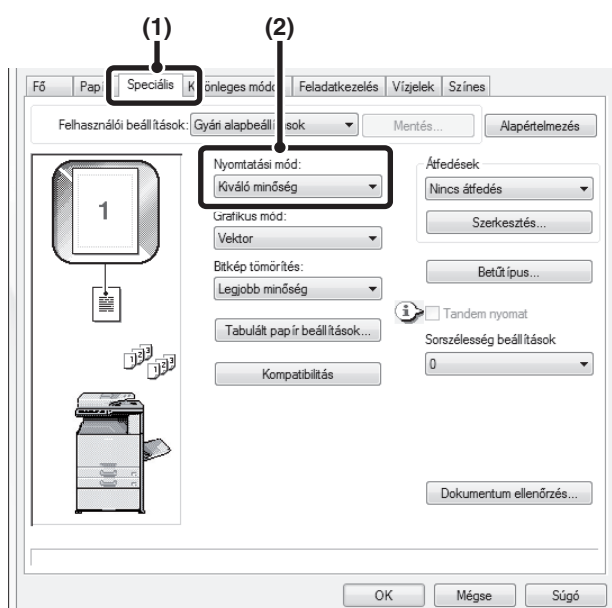

- (1) Kattintson a [Speciális] fülre.
- (2) Válassza ki a "Nyomtatási mód" opciót.



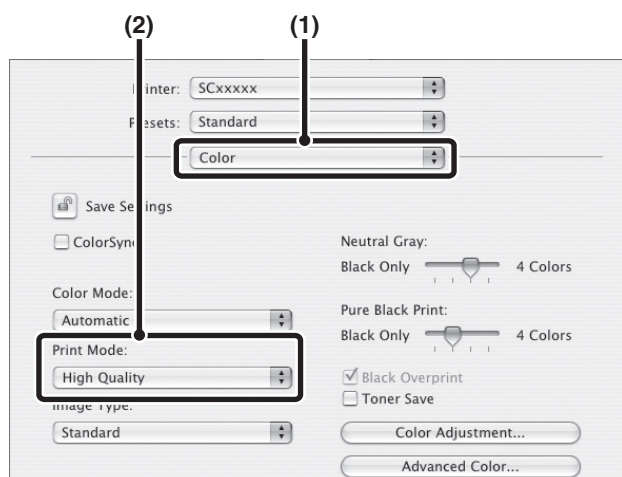

Macintosh

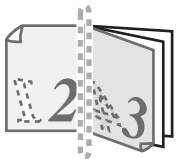

- (1) Válassza ki a [Color] opciót.
- (2) Válassza ki a "Print Mode" opciót.

KÉTOLDALAS NYOMTATÁS

A gép a papír mindkét oldalára tud nyomtatni. Ez a funkció számos célra igen hasznos, különösen, ha egy egyszerű brosúrát szeretne készíteni. A kétoldalas nyomtatás segít abban is, hogy takarékoskodjon a papírral.

Papír tájolása	Nyomtatási eredmények			
Függőleges	Windows környezet	Macintosh környezet	Windows környezet	Macintosh környezet
	Kétoldalas (Könyv)	Long-edged binding (Lapozás a hosszabbik oldal mentén)	Kétoldalas (Jegyzetömb)	Short-edged binding (Lapozás a rövidebbik oldal mentén)
				
Vízszintes	Windows környezet	Macintosh környezet	Windows környezet	Macintosh környezet
	Kétoldalas (Könyv)	Short-edged binding (Lapozás a rövidebbik oldal mentén)	Kétoldalas (Jegyzetömb)	Long-edged binding (Lapozás a hosszabbik oldal mentén)
				
Az oldalak úgy nyomtatódnak, hogy az oldaluknál fűzhetőek össze.			Az oldalak úgy nyomtatódnak, hogy a tetejüknél fűzhetőek össze.	

Windows



- (1) Konfigurálja a beállításokat a [Fő] fülön.
- (2) Válassza a [Kétoldalas(Könyv)] vagy a [Kétoldalas(Jegyzetömb)] gombot.

Macintosh

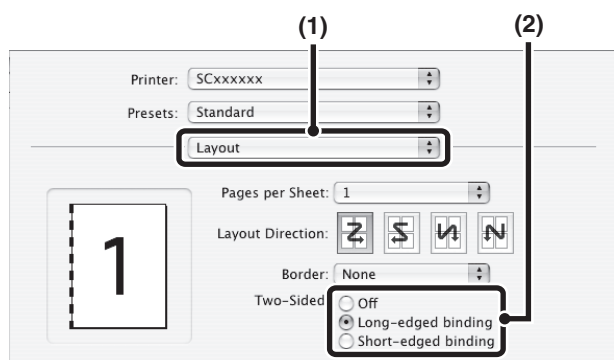

(1) Válassza ki a [Layout] beállítást.

(2) Válassza ki a [Long-edged binding] vagy a [Short-edged binding] opciót.



- Mac OS X v10.2.8 környezetben válassza ki a beállításokat az [Advanced] opciónál.
- Mac OS 9 környezetben válassza ki az [Output/Document Style] beállítást, majd a [Flip on long edge] vagy a [Flip on short edge] opciót.

A NYOMTATÁSI KÉP OLDALHOZ IGAZÍTÁSA

Ezzel a funkcióval automatikusan nagyíthatja vagy kicsinyítheti a nyomtatott képet a gépbe töltött papír méretéhez igazítva.

Ez a funkció hasznos olyan célokra, mint például egy A4 vagy Letter méretű dokumentum a jobb olvashatóság érdekében A3 vagy Ledger méretűre történő nagyítása, illetve lehetővé teszi a nyomtatást akkor is, ha nincs a gépbe töltve a dokumentumképpel azonos méretű papír.

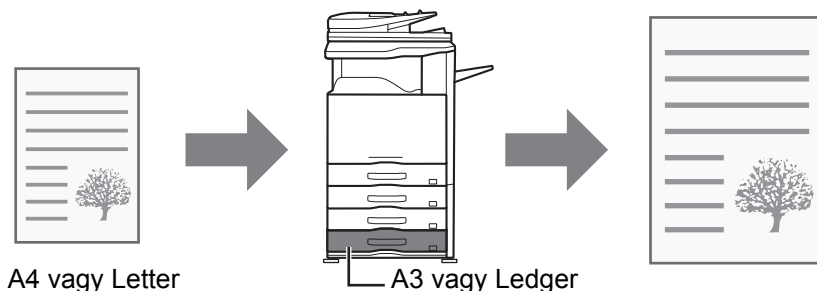

Az alábbi példa azt illusztrálja, hogyan lehet A4 méretű dokumentumot A3 méretű papírra nyomtatni.

Windows

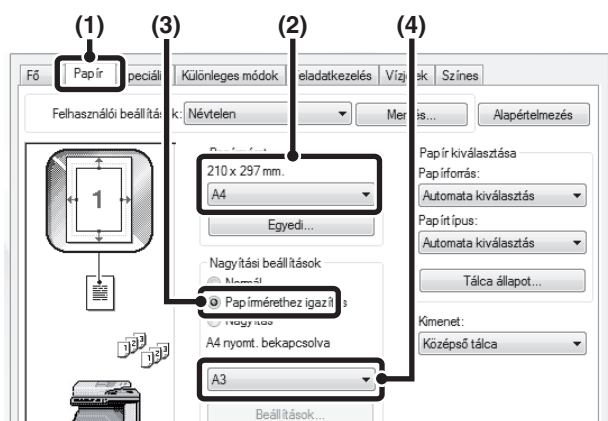

- (1) Kattintson a [Papír] fülre.
- (2) Válassza ki a nyomtatási kép méretét (például: A4).
- (3) Válassza a [Papírméretre igazítás]-t.
- (4) Válassza ki a nyomtatáshoz használni kívánt aktuális papírméretet (például: A3).

Macintosh

(Ez a funkció csak Mac OS X v10.4.11, v10.5 - 10.5.8 és 10.6 - 10.6.2 operációs rendszer esetén használható.)

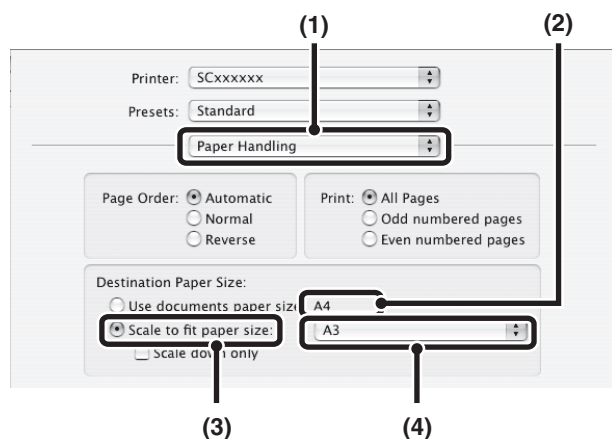





- (1) Válassza ki a [Paper Handling] beállítást.
- (2) Ellenőrizze a nyomtatási kép méretét (például: A4).
A nyomtatási kép méretének módosításához használja a [Page Setup] opció kiválasztásakor megjelenő "Paper Size" menüt.
- (3) Válassza ki a [Scale to fit paper size] opciót.
- (4) Válassza ki a nyomtatáshoz használni kívánt aktuális papírméretet (például: A3).

TÖBB OLDAL NYOMTATÁSA EGY LAPRA

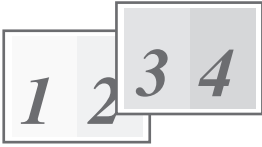
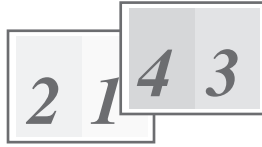
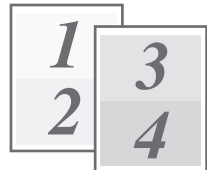
Ez a funkció használható a nyomtatási kép kicsinyítéséhez és több oldal egyetlen papírlapra történő nyomtatásához. Hasznos ez a funkció, ha több képet (például fényképeket) szeretne egyetlen papírlapra nyomtatni, illetve ha szeretne a papírral takarékoskodni. A maximális papírtakarékosság érdekében ez a funkció a kétoldalas nyomtatással kombinálva is használható.

Például a [2-képes] (laponként 2 oldal) és a [4-képes] (laponként 4 oldal) pont kiválasztása esetén a választott sorrendtől függően a következő nyomtatási eredményeket kapja.

Többképes (Laponkénti oldalak száma)	Nyomtatási eredmények		
	Balról jobbra	Jobbról balra	Fentről lefelé (Ha a nyomtatási tájolás fekvő)
2-képes (Laponként 2 oldal)			

Többképes (Laponkénti oldalak száma)	Jobbra és lefelé	Lefelé és jobbra	Balra és lefelé	Lefelé és balra
4-képes (Laponként 4 oldal)				



- A 6-képes, 8-képes, 9-képes és 16-képes oldalsorrend ugyanaz, mint a 4-képes esetében.
- Windows környezetben az oldalsorrend a nyomtató meghajtó tulajdonságok ablakának nyomtatási kép menüjében tekinthető meg.
Macintosh környezetben az oldalsorrend választható értékként jelenik meg.
- Macintosh környezetben az egyetlen lapra nyomtatható oldalak száma 2, 4, 6, 9 vagy 16.

Windows

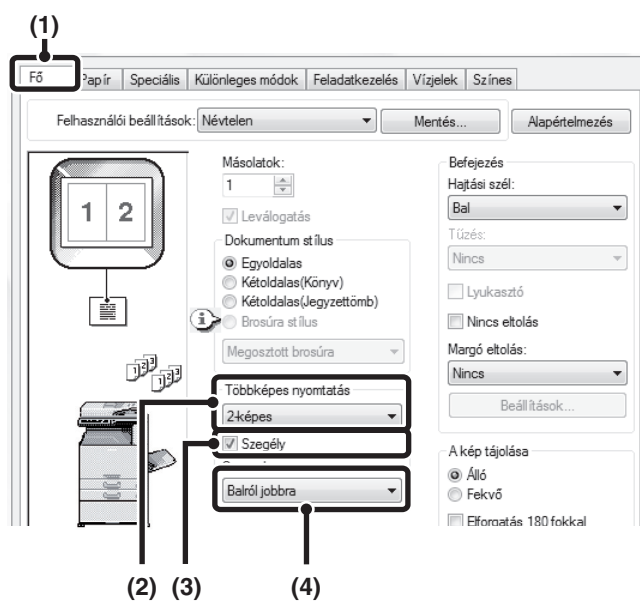

- (1) Konfigurálja a beállításokat a [Fő] fülön.
- (2) Válassza ki a laponkénti oldalak számát.
- (3) Ha szeretne határvonalakat nyomtatni, kattintson a [Szegély] jelölőnégyzetre, hogy a pipa megjelenjen.
- (4) Válassza ki az oldalak sorrendjét.

Macintosh

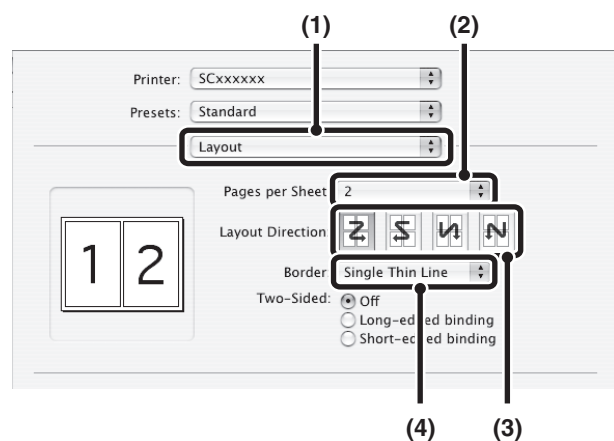

- (1) Válassza ki a [Layout] beállítást.
- (2) Válassza ki a laponkénti oldalak számát.
- (3) Válassza ki az oldalak sorrendjét.
- (4) Ha határvonalakat szeretne nyomtatni, válassza ki a kívánt határvonal típust.



KIMENET TŰZÉSE/KIMENET LYUKASZTÁSA

Tűzés funkció

A tűzés funkció a kimenet összetűzésére szolgál.

Ez a funkció meglehetősen sok időt takarít meg egy megbeszélés tájékoztató anyagának, illetve egyéb összetűzött anyagok előkészítése során. A tűzés funkció a kétoldalas nyomtatással kombinálva is használható, így igényesebb kivitelű anyagokat készíthet.

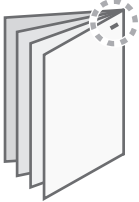
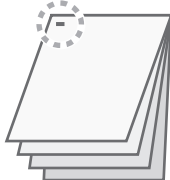

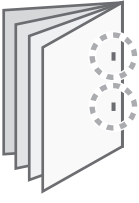
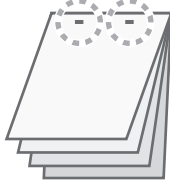
A tűzési pozíció és a tűzőkapcsok száma kiválasztható az alábbi tűzési eredmények eléréséhez.

Tűzés	Bal	Jobb	Felső
1 tűzőkapocs*			
2 tűzőkapocs			

* A tűzés tájolása a papír méretétől és tájolásától függ.

Lyukasztás funkció

A lyukasztás funkció kiválasztása esetén a gép kilyukasztja a kinyomtatott anyagot. A lyukasztási pozíció a [Hajtási szél] opció kiválasztásával állítható be.

Bal	Jobb	Felső
		

- A tűzés funkció használatához finisher vagy gerinctűző finisher szükséges.
- A lyukasztás funkció használatához telepíteni kell a lyukasztó modult a finisherre vagy a gerinctűző finisherre.
- A lyukak száma és a lyukak közötti távolság a telepített lyukasztó modultól függően változik.
- A maximális tűzési lapszámhoz olvassa el az "ADATOK" részt a Beüzemelési útmutatóban.
Az egyszerre tűzhető maximális lapszámba beleszámítanak az esetleges borítók és/vagy csatolt mellékletek.
- A tűzés funkció nem használható együtt az eltolás funkcióval, amely az előző befejezett feladathoz képest eltolással módosítja a következő befejezett feladat helyzetét.
- Ha a finisher le lett tiltva a gép Rendszerbeállítások (Rendszergazda) módjában, a tűzés funkció és a lyukasztás funkció nem használható.
- Ha a tűzés funkció vagy a lyukasztás funkció le lett tiltva a gép Rendszerbeállítások (Rendszergazda) módjában, a tűzés vagy lyukasztás nem lehetséges.

Windows

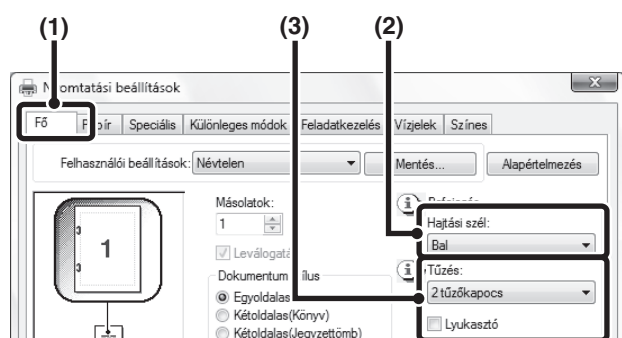

- (1) Konfigurálja a beállításokat a [Fő] fülön.
- (2) Válassza ki a "Hajtási szél" beállítást.
- (3) Válassza ki a tűzés funkciót vagy a lyukasztás funkciót.
 - A tűzés funkcióhoz válassza ki a tűzőkapcsok számát a "Tűzés" menüben.
 - A lyukasztás funkcióhoz kattintson a [Lyukasztó] jelölőnégyzetre, hogy a pipa megjelenjen .

Macintosh

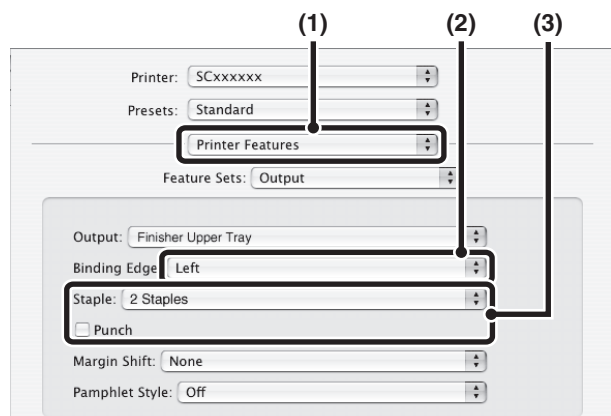

- (1) Válassza ki a [Printer Features] opciót.
- (2) Válassza ki a "Binding Edge" beállítást.
- (3) Válassza ki a tűzés funkciót vagy a lyukasztás funkciót.
 - A tűzés funkcióhoz válassza ki a tűzőkapcsok számát a "Staple" menüben.
 - A lyukasztás funkcióhoz kattintson a [Punch] jelölőnégyzetre, hogy a pipa megjelenjen .



- Mac OS X v10.2.8 környezetben válassza ki a beállításokat az [Advanced] opciónál.
- Mac OS 9 környezetben válassza ki a beállításokat az [Output/Document Style] opciónál.

KÉNYELMI NYOMTATÁSI FUNKCIÓK

Ez a rész bemutatja a speciális nyomtatási célokhoz használható hasznos funkciókat.

- **KÉNYELMI FUNKCIÓK BROSÚRÁK ÉS POSZTEREK KÉSZÍTÉSÉHEZ**
- **FUNKCIÓK A KÉP MÉRETÉNEK ÉS TÁJOLÁSÁNAK BEÁLLÍTÁSÁHOZ** (3-38. oldal)
- **SZÍN MÓD BEÁLLÍTÁS FUNKCIÓ** (3-42. oldal)
- **SZÖVEGET ÉS KÉPET KOMBINÁLÓ FUNKCIÓK** (3-47. oldal)
- **NYOMTATÁSI FUNKCIÓK SPECIÁLIS CÉLOKRA** (3-50. oldal)
- **KÉNYELMI NYOMTATÁSI FUNKCIÓK** (3-58. oldal)

A magyarázatok feltételezik, hogy a papírméret az egyéb alapbeállításokkal együtt már ki lett választva. A nyomtatás alapvető műveleteiről és a nyomtató meghajtó tulajdonságai ablak megnyitásáról a következő részben olvashat:

- ☞ Windows környezet: **ALAPVETŐ NYOMTATÁSI MŰVELETSOR** (3-4. oldal)
- ☞ Macintosh környezet: **ALAPVETŐ NYOMTATÁSI MŰVELETSOR** (3-17. oldal)

 Windows környezetben az egyes nyomtatási funkciókra vonatkozó nyomtató meghajtó beállításokkal kapcsolatos részletes információt a nyomtató meghajtó Súgó fájljában talál.

KÉNYELMI FUNKCIÓK BROSÚRÁK ÉS POSZTEREK KÉSZÍTÉSÉHEZ

BROSÚRA KÉSZÍTÉSE (Brosúra)

A broszúra funkció minden papírlap elejére és hátoldalára is nyomtat, hogy a lapokat össze lehessen hajtani, és broszúrává lehessen fűzni. Ez a funkció hasznos, ha a nyomtatott kimenetet broszúrává szeretné rendezni.

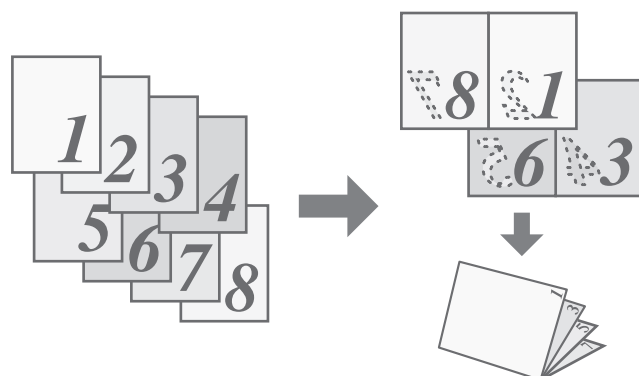

Windows

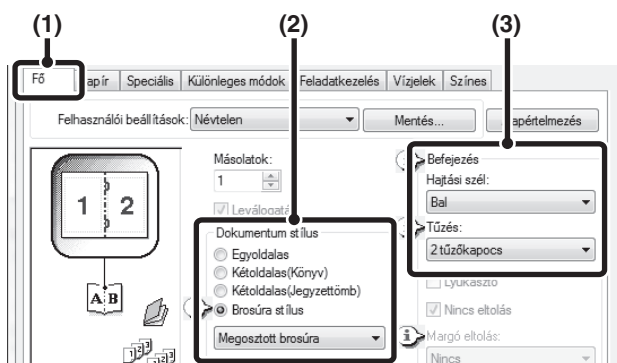

- (1) Konfigurálja a beállításokat a [Fő] fülön.
- (2) Válassza ki a [Brosúra stílus] opciót.
- (3) Válassza ki a "Hajtási szél" beállítást.

Macintosh

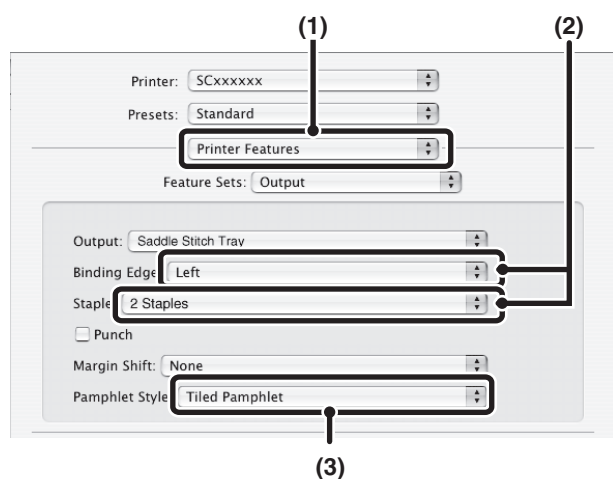

- (1) Válassza ki a [Printer Features] opciót.
- (2) Válassza ki a "Binding Edge" beállítást.
- (3) Válassza ki a [Tiled Pamphlet] vagy a [2-Up Pamphlet] opciót.



- Mac OS X v10.2.8 környezetben válasszon az [Advanced] beállításban lévő "2-Side Printing" és "Binding Edge" menüből.
- Mac OS 9 környezetben válassza ki a beállításokat az [Output/Document Style] opciónál.

A SZEGÉLY NÖVELTÉSE (Margó eltolás)

Ez a funkció használható a nyomtatási kép eltolásához, hogy növelni lehessen a papír bal vagy jobb oldalán, illetve tetején lévő szegély méretét. Ez a funkció kényelmes megoldást biztosít arra az esetre, ha a kimenetet össze akarja tűzni, vagy ki akarja lyukasztani, de a hajtási szél átfedésben van a szöveggel. Ha a finisher telepítve lett, ezzel a funkcióval használhatja a tűzés funkciót vagy a lyukasztás funkciót is.

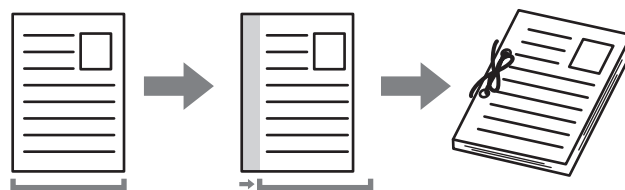

Windows

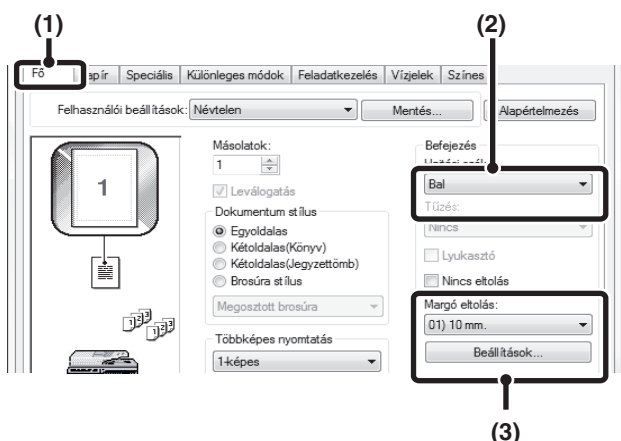

- (1) Konfigurálja a beállításokat a [Fő] fülön.
- (2) Válassza ki a "Hajtási szél" beállítást.
- (3) Válassza a "Margó eltolás"-t.

Válasszon a "Margó eltolás" menüből. Ha egy másik számértékkel kifejezett beállítást kíván konfigurálni, válassza ki a beállítást a legördülő menüből, és kattintson a [Beállítások] gombra. Kattintson a  gombra, vagy közvetlenül adja meg a számértéket.

Macintosh

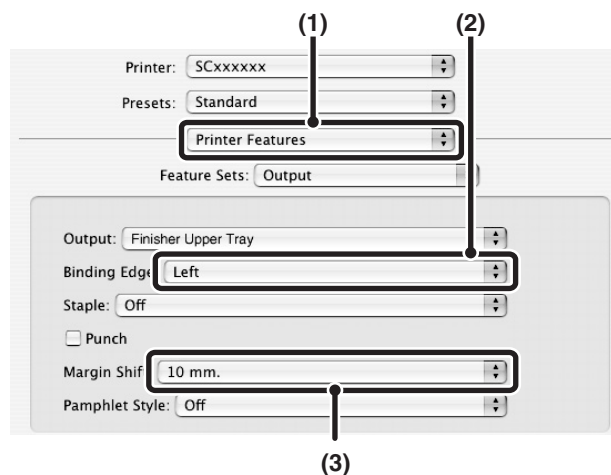

- (1) Válassza ki a [Printer Features] opciót.
- (2) Válassza ki a "Binding Edge" beállítást.
- (3) Válassza ki a "Margin Shift" beállítást.



- Mac OS X v10.2.8 környezetben válasszon az [Advanced] beállításban lévő "Binding Edge" és "Margin Shift" menüből.
- Mac OS 9 környezetben válassza ki az [Advanced] beállítást, majd a margóeltolás menüből válassza ki a hajtási szél és a margóeltolás opciót.

NAGYMÉRETŰ POSZTER KÉSZÍTÉSE (Poszternyomtatás)

(Ez a funkció csak Windows környezetben érhető el.)

A nyomtatási adatokból kinagyítható egy oldal, és részletekben kinyomtatható több papírlapra (4 lapra (2 x 2), 9 lapra (3 x 3) vagy 16 lapra (4 x 4)). A lapok ezt követően nagyméretű poszterre illeszthetők össze. A lapok pontos összeillesztésének elősegítése érdekében határvonalak nyomtathatók, és egymást fedő szegélyek hozhatók létre (átfedés funkció).

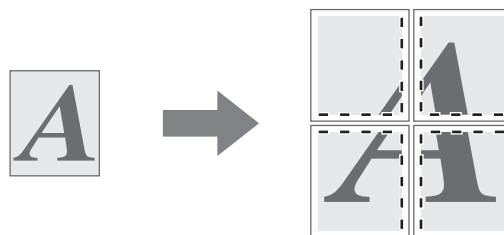

Windows

(Ez a funkció PCL6 vagy PS nyomtató meghajtó használata esetén vehető igénybe.)

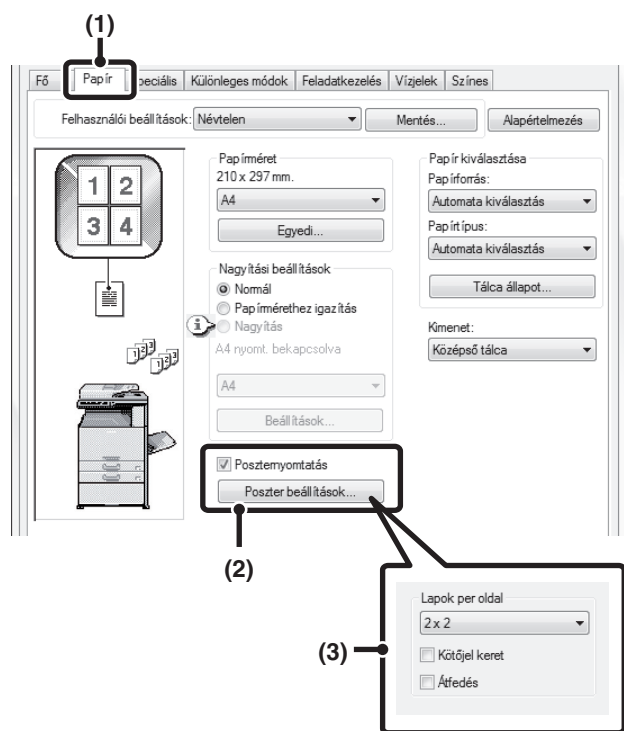

- (1) Kattintson a [Papír] fülre.
- (2) Válassza ki a [Poszternyomtatás] jelölőnégyzetet , és kattintson [Poszter beállítások] gombra.
- (3) Válassza ki a Poszter beállításokat.
Válassza ki a használni kívánt lapszámot a legördülő menüből. Ha határvonalakat szeretne nyomtatni és/vagy az átfedés funkciót szeretné használni, válassza ki a vonatkozó jelölőnégyzeteket .

FUNKCIÓK A KÉP MÉRETÉNEK ÉS TÁJOLÁSÁNAK BEÁLLÍTÁSÁHOZ

A NYOMTATÁSI KÉP ELFORGATÁSA 180 FOKKAL (Elforgatás 180 fokkal)

Ez a funkció lehetővé teszi a kép 180 fokos elforgatását, hogy helyesen legyen kinyomtatva olyan papírra, amely csak egyféle tájolással tehető a gépbe (például borítékok vagy lyukasztott papír). (Mac OS X környezetben az álló tájolású kép nem forgatható el 180 fokkal.)

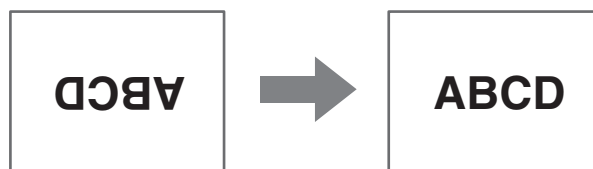

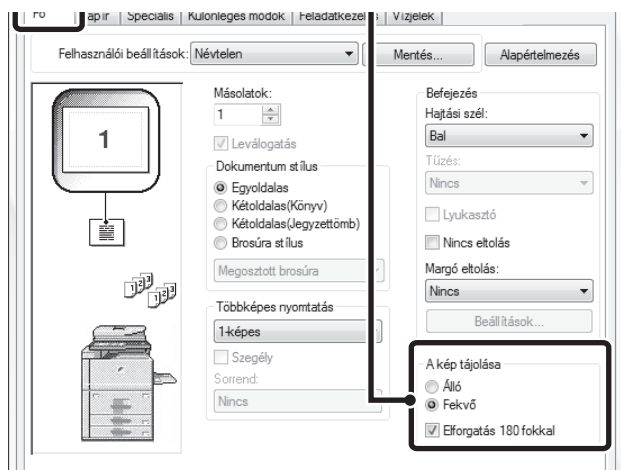

Windows

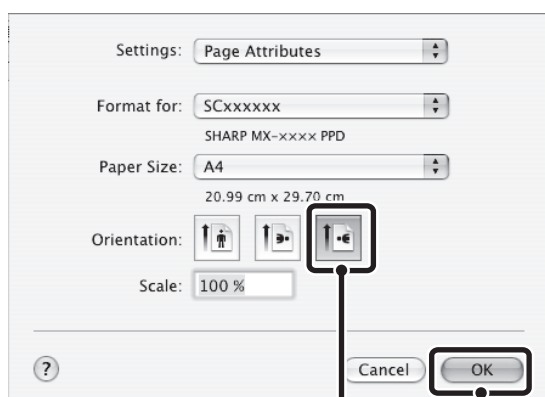

- (1) Válassza ki a beállítást a [Fő] fülön.
- (2) Válassza ki az [Elforgatás 180 fokkal] jelölőnégyzetet .

Macintosh



- (1) Válassza ki a [Page Setup] opciót a [File] menüből, majd kattintson a  gombra. Mac OS 9 környezetben válassza ki a [Page Setup] opciót a [File] menüből, és válassza ki a [PostScript Options] beállítást. Ezután válassza ki a [Flip Horizontal] és a [Flip Vertical] jelölőnégyzetet .
- (2) Kattintson az [OK] gombra.

A NYOMTATÁSI KÉP NAGYÍTÁSA/KICSINYÍTÉSE (Nagyítás/XY-nagyítás)

Ez a funkció használható a kép kiválasztott arányú nagyítására vagy kicsinyítésére. Lehetővé teszi egy kisméretű kép nagyítását, illetve egy kép kis mértékű csökkentésével szegélyeket lehet hozzáadni a papírhoz. A PS nyomtató meghajtó használatakor (Windows) a szélesség és hosszúság százaléka külön-külön módosítható a kép arányainak megváltoztatásához. (XY-nagyítás)

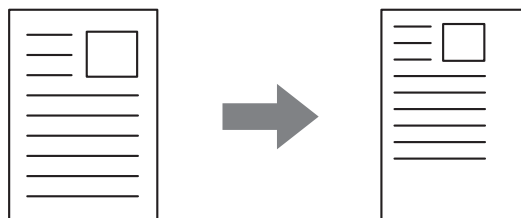

Windows

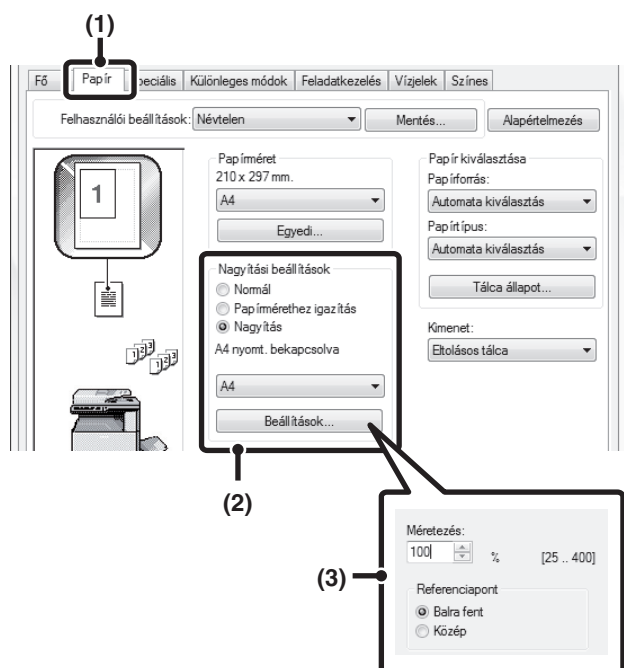

- (1) Kattintson a [Papír] fülre.
- (2) Válassza a [Nagyítás]-t, és kattintson a [Beállítások] gombra.

A nyomtatáshoz használandó aktuális papírméret kiválasztható a legördülő menüből.

- (3) Válassza ki a nagyítás arányát.

Adjon meg egy számot (%) közvetlenül, vagy kattintson a gombra az arány 1%-os léptékben történő módosításához. A papírra vonatkozó alappontként a [Balra fent] vagy a [Közép] opció is kiválasztható.

Macintosh

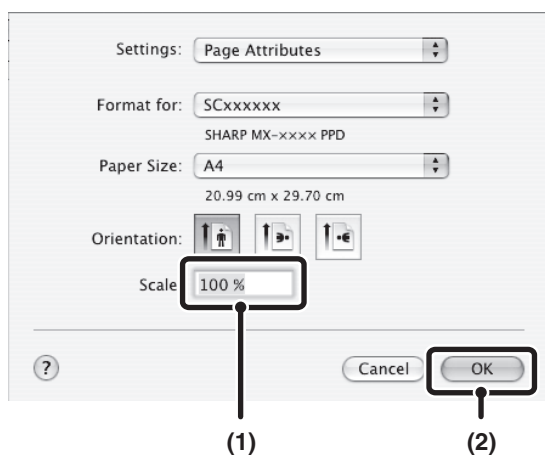

- (1) Válassza ki a [Page Setup] opciót a [File] menüből, majd adja meg az arányt (%).

Mac OS 9 környezetben válassza ki a [Page Setup] opciót a [File] menüből, majd adja meg az arányt (%).

- (2) Kattintson az [OK] gombra.

VONALSZÉLESSÉG BEÁLLÍTÁSA NYOMTATÁSKOR (Sorszélesség beállítások)

(Ez a funkció csak Windows környezetben érhető el.)

Ha a vonalak nem nyomtathatók megfelelően olyan speciális alkalmazások használatakor, mint amilyen például a CAD, ezzel a beállítással módosítható a vonalszélesség, például a teljes vonalszélesség szélesebbre állítható. (Ez a beállítás csak vektoradatoknál használható; a raszteradatok, mint például a bitmap képek nem módosíthatók.) Ha az adatok különböző szélességű vonalakat tartalmaznak, lehetőség van az összes vonal minimális szélességgel történő kinyomtatására is.

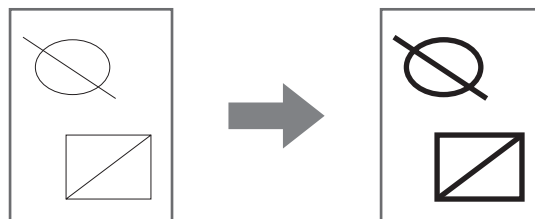

Windows

(Ez a funkció PCL6 és SAPL-c nyomtató meghajtó használata esetén áll rendelkezésre.)

(1) **Kattintson a [Speciális] fülre.**

(2) **Vonalszélesség beállítása**

Válasszon ki egy számot a legördülő menüből.

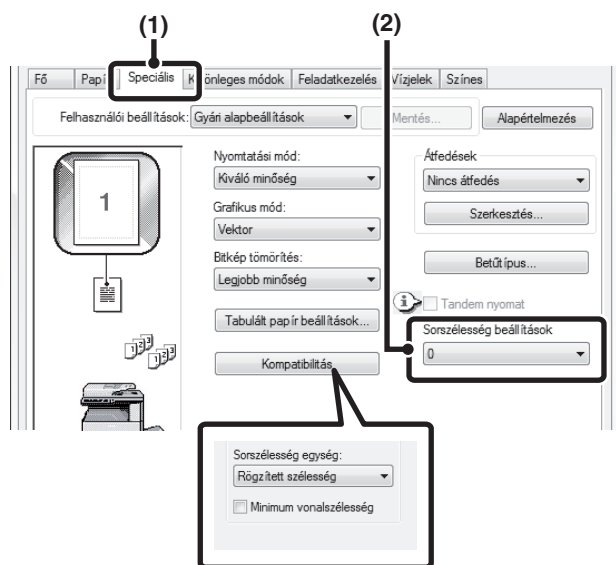

- A vonalszélesség módosítási egységét a "Rögzített szélesség" vagy az "Arány" értékre lehet beállítani. Kattintson a [Kompatibilitás] gombra, és válassza ki az egységeket a "Sorszélesség egység" menüből.
- Az adatokban lévő összes vonal minimális vonalszélességgel történő kinyomtatásához kattintson a [Kompatibilitás] gombra, és válassza ki a [Minimum vonalszélesség] jelölőnégyzetet ().

A KÉP MEGFORDÍTÁSA (Tükörkép)

A kép megfordítható tükörkép létrehozásához. Ez a funkció használható, hogy kényelmesen nyomtathasson fametszet nyomtatási tervet vagy más nyomtatási médiumot.

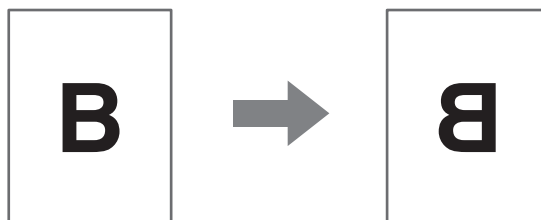

Windows

(Ez a funkció használható, ha PS nyomtató meghajtót használ.)

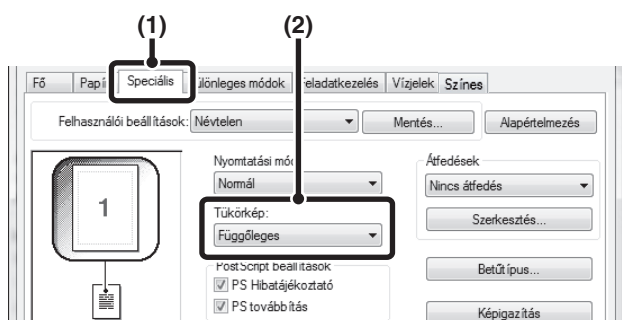

(1) Kattintson a [Speciális] fülre.

(2) Válasszon ki egy tükörkép-beállítást.

Ha vízszintesen szeretné megfordítani a képet, válassza ki a [Vízszintes] opciót. Ha függőlegesen szeretné megfordítani a képet, válassza ki a [Függőleges] opciót.

Macintosh

(Ez a funkció csak Mac OS 9 operációs rendszer esetén használható.)

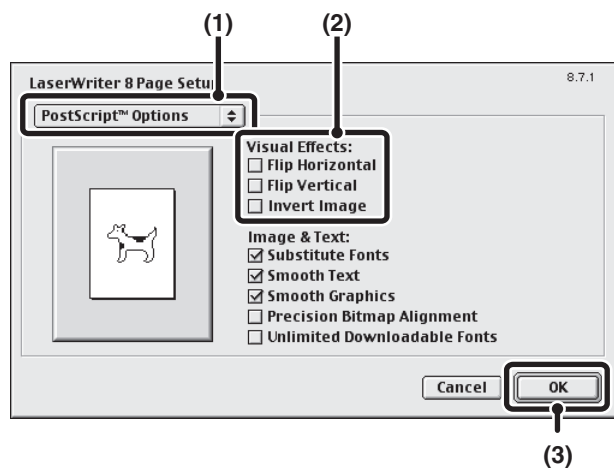

(1) Válassza ki a [Page Setup] opciót a [File] menüből, majd válassza ki a [PostScript Options] beállítást.

(2) Válassza ki a "Visual Effects" lehetőséget.

Ha vízszintesen szeretné megfordítani a képet, válassza ki a [Flip Horizontal] opciót. Ha függőlegesen szeretné megfordítani a képet, válassza ki a [Flip Vertical] opciót.

(3) Kattintson az [OK] gombra.

SZÍN MÓD BEÁLLÍTÁS FUNKCIÓ



A KÉP VILÁGOSSÁGÁNAK ÉS KONTRASZTJÁNAK MÓDOSÍTÁSA (Színbeállítás)

Fotó vagy egyéb kép nyomtatásakor a világosság és a kontraszt módosítható a nyomtatási beállításokban. Ezek a beállítások használhatók egyszerű korrekciókhoz, ha nincs képszerkesztő szoftver telepítve a számítógépre.

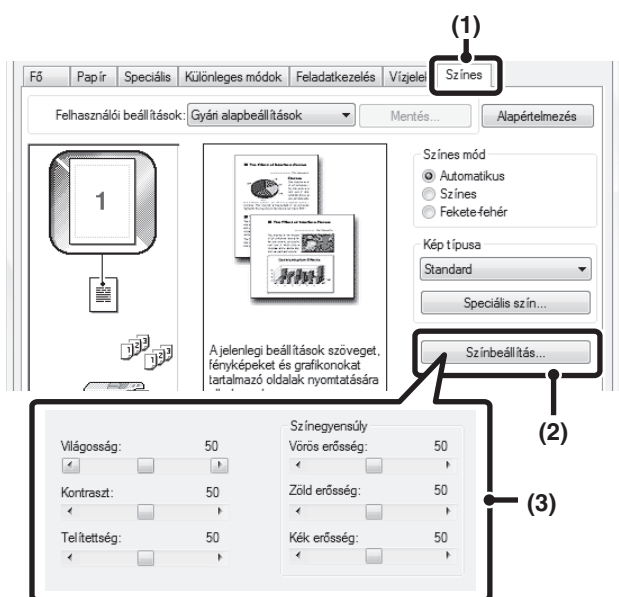
Windows





- (1) **Klikkeljen a [Színes] fülre.**
- (2) **Klikkeljen a [Színbeállítás] gombra.**
- (3) **Módosítsa a színbeállításokat.**

A beállítás módosításához húzza el a csúszógombot , vagy klikkeljen a  vagy  gombra.

Macintosh

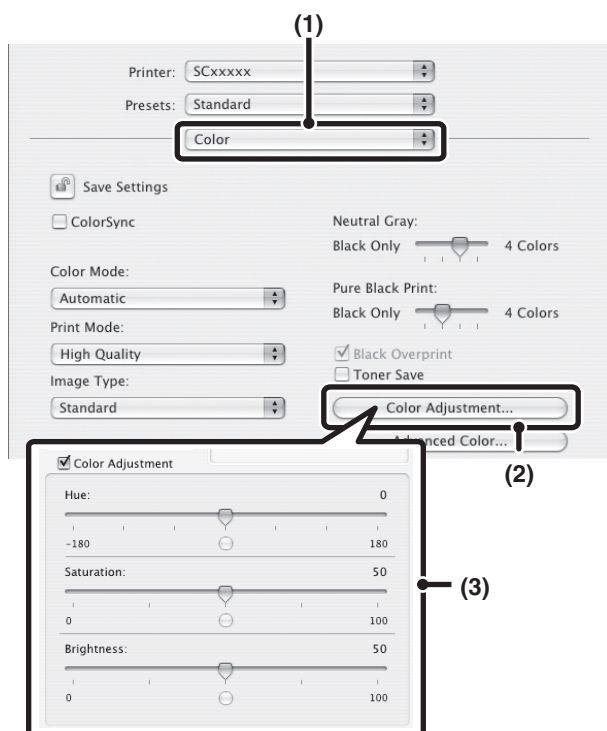
(Ez a funkció csak a Mac OS X v10.3.9 és v10.4.11 esetén használható.)



- (1) **Válassza a [Color] opciót.**
- (2) **Klikkeljen a [Color Adjustment] gombra.**
- (3) **Jelölje be a [Color Adjustment] jelölőnégyzetet , és módosítsa a szint.**
Módosítsa a beállításokat a csúszógombok  mozgásával.

HALVÁNY SZÖVEG ÉS VONALAK NYOMTATÁSA FEKETE SZÍNNEL (Szöveg feketén/Vektor feketén)

(Ez a funkció csak Windows környezetben érhető el.)

Színes kép nyomtatásakor a színes szöveg és a halvány vonalak fekete színnel is nyomtathatók. (Raszter adatok, például bitmap képek nem módosíthatók.) Ez lehetővé teszi, hogy kiemelje a színes szöveget és a halvány, rosszul látható vonalakat.

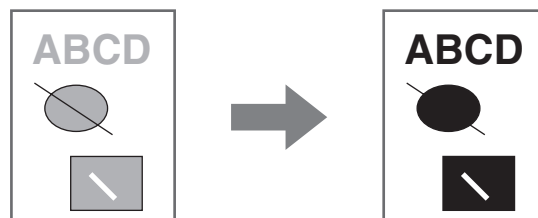

- A [Szöveg feketén] opció kiválasztható minden, nem fehér szöveg feketével történő nyomtatásához.
- [Vektor feketén] választható minden olyan vektor grafika feketével történő nyomtatásához, ami nem fehér vonal vagy felület.

Windows

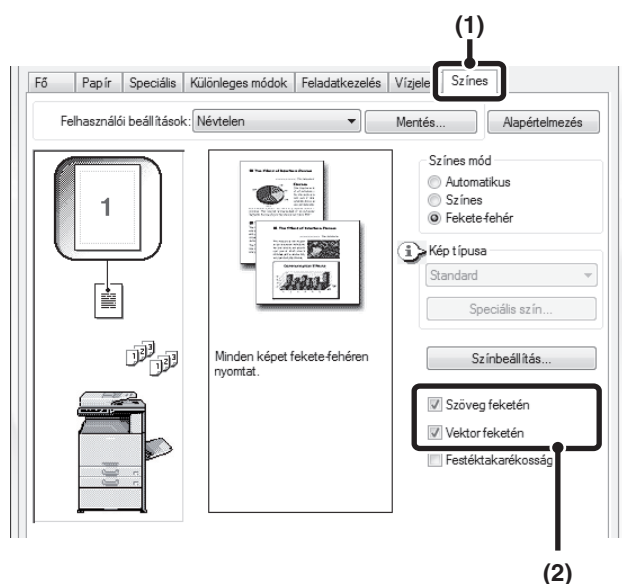

- (1) Kattintson a [Színes] fülre.
- (2) Válassza ki a [Szöveg feketén] jelölőnégyzetet és/vagy a [Vektor feketén] jelölőnégyzetet .

SZÍNBEÁLLÍTÁSOK KIVÁLASZTÁSA A KÉPTÍPUSHOZ IGAZÍTVA (Speciális szín)

Különböző használati célokra a gép nyomtató meghajtóján elérhetők az előre beállított színbeállítások. Ezek lehetővé teszik, hogy a színes képtípushoz a legmegfelelőbb színbeállításokkal lehessen nyomtatni.

A speciális színbeállítások konfigurálhatók, hogy igazodjanak a színes kép céljához, például a színtónus megjelenítés módosításához a színkezelési beállítások és a képtípus beállítása.

Windows

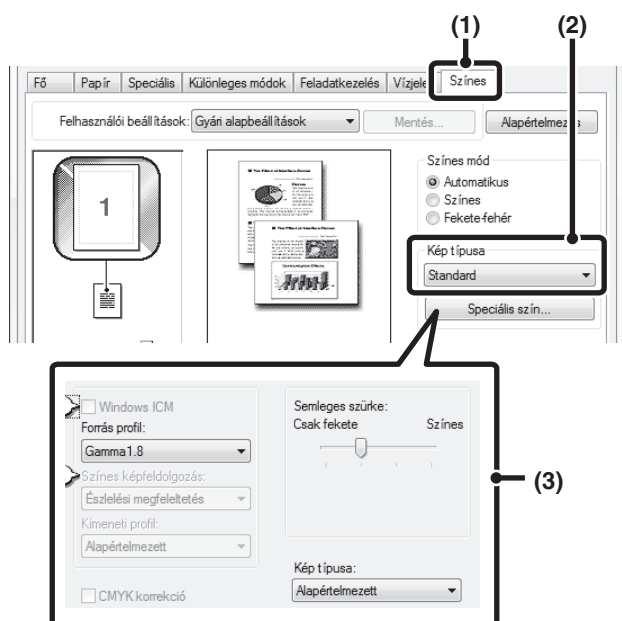

(1) **Klikkeljen a [Színes] fülre.**

(2) **Válassza ki a "Kép típusa"-t.**

A legördülő menüben kiválasztható a nyomtatandó adatokhoz megfelelő dokumentum típus.

- Standard (szöveget, fotókat, grafikonokat, stb. tartalmazó adatokhoz)
- Ábra (sok rajzot vagy ábrát tartalmazó adatokhoz)
- Fotó (fotóadatokhoz vagy olyan adatokhoz, amelyek fotót használnak)
- CAD (műszaki rajz adatokhoz)
- Lapolvasás (lapolvasóval beolvasott adatokhoz)
- Színmetrikus (olyan adatokhoz, amelyeket a képernyőn látható színekkel közel azonos módon kell kinyomtatni)
- Egyedi (speciális beállításokkal nyomtatandó adatokhoz)

(3) **Válassza ki a speciális színbeállításokat.**

Ha speciális beállításokat szeretne kiválasztani, klikkeljen a [Speciális szín] gombra.

Ha az operációs rendszer Windows ICM* programjának használatával kíván színkezelési beállításokat végrehajtani, válassza az [Egyedi] képtípust a (2) lépésben, majd jelölje be a [Windows ICM] jelölőnégyzet . A speciális színkezelési beállítások, például "Forrás profil" konfigurálásához válassza ki a kívánt beállításokat a menükben.

*Nem választható a PS nyomtató meghajtó használata esetén Windows Vista/Server 2008/7 környezetben.

Macintosh

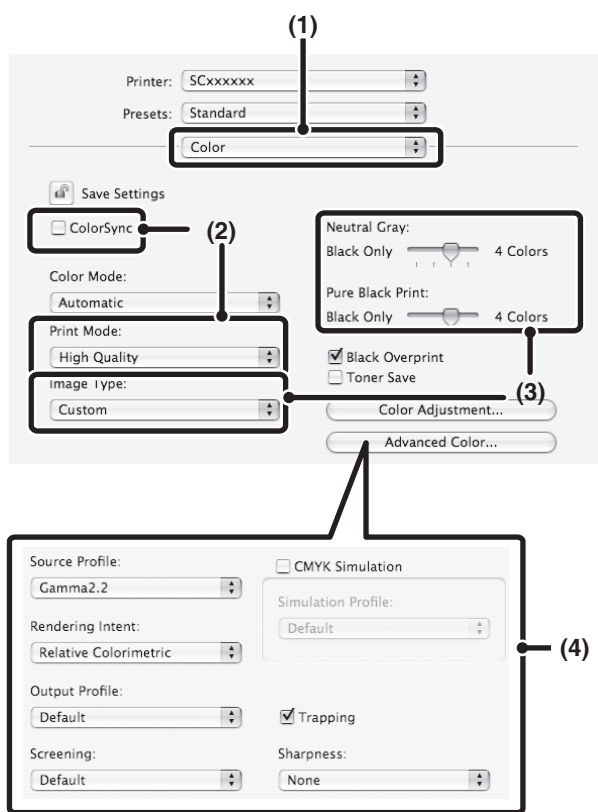

- (1) **Válassza a [Color] opciót.**
- (2) **Válassza ki a színes nyomtatási beállításokat.**

A Mac OS színkezelési funkció használatához jelölje be a [ColorSync] jelölőnégyzetet . Ha ez megtörtént, a "Image Type" nem választható.

- (3) **Válassza ki a színes képtípust.**

A legördülő menüben kiválasztható a nyomtatandó adatokhoz megfelelő képtípus.

- Standard (szöveget, fotókat, grafikonokat, stb. tartalmazó adatokhoz)
- Ábra (sok rajzot vagy ábrát tartalmazó adatokhoz)
- Fotó (fotóadatokhoz vagy olyan adatokhoz, amelyek fotót használnak)
- CAD (műszaki rajz adatokhoz)
- Lapolvasás (lapolvasóval beolvasott adatokhoz)
- Színmetrikus (olyan adatokhoz, amelyeket a képernyőn látható színekkel közel azonos módon kell kinyomtatni)
- Egyedi (speciális beállításokkal nyomtatandó adatokhoz)

A [Natural Gray] az [Custom] választásakor használható.

- (4) **Válassza ki a speciális színbeállításokat.**

Ha részletes beállításokat szeretne kiválasztani, kattikljen a [Advanced Color] gombra.

A színkezelési beállítások konfigurálásához válassza ki a kívánt beállításokat a menükben. A "CMYK Simulation" használatához, jelölje be a [CMYK Simulation] jelölőnégyzetet , majd válassza ki a kívánt beállítást.

- Mac OS X v10.5 - 10.5.8 és v10.6 - 10.6.2 esetén a speciális színbeállítások konfigurálásához kattikljen a [Advanced] fülre.
- Mac OS X v10.2.8 esetén válassza ki a színes képtípust a "Image Type" menüben.
- Mac OS 9 esetén a színes nyomtatási beállítások konfigurálásához válasszon a [Color], [Color2] és [Color3] opciók közül

Az alábbi színkezelési beállítások választhatók.

(Az OS verziójától és a nyomtató meghajtó típusától függően lehetnek olyan beállítások, amelyek nem konfigurálhatók.)

- Windows ICM jelölőnégyzet: Színkezelési mód Windows programkörnyezetben
- ColorSync jelölőnégyzet: Színkezelési mód Macintosh programkörnyezetben
- Forrás profil: A kép számítógépes képernyőn történő megjelenítéséhez használt színprofil kiválasztása.
- Színes képfeldolgozás: A számítógépes képernyőn megjelenített kép színkiegyenlítésének a gép által nyomtatható színkiegyenlítésre történő konvertálásakor használt standard érték.
- Kimeneti profil: Színprofil kiválasztása a nyomtatandó képhez
- CMYK korrekció: CMYK kép nyomtatásakor korrigálhatja a képet, hogy optimális eredményt érjen el.
- Kép típusa: A nyomtatandó képhez legmegfelelőbb képfeldolgozási mód kiválasztása.
- Semleges szürke: A szürke területek nyomtatásához használandó festékszín kiválasztása.
- Csak fekete nyomtatás: A fekete színű adatok csak fekete festék használatával nyomtathatók.
- Színzárás: Megakadályozza a színek szélénél előforduló fehér foltok megjelenését.
- Élesség: A kép körvonalát tisztábbá és egyenletesebbé teszi.
- Fekete felülnyomás: Meggátolja a fekete szöveg körvonalának kiféhéredését.
- CMYK szimuláció: A szín beállítható a nyomdagépek által használt feldolgozási színekkel történő nyomtatás szimulációjához.
- Szimulációs profil: Feldolgozási szín kiválasztása

NYOMTATÁS A GÉP SZÍNKIEGYENLÍTÉSÉNEK MEGFELELŐEN

(Ez a funkció csak Windows esetén elérhető.)

Színes vagy szürkeárnyaltos nyomtatáskor, ha a gép színkezelési információi különböznek az adatok számítógépes feldolgozásának színkezelési információitól, elképzelhető, hogy a nyomtatási eredmény nem lesz megfelelő. Ha úgy gondolja, hogy a nyomtatási eredmény színe nem megfelelő, ajánlott végrehajtani a "Kimeneti szint" beállítást. Az alábbi esetekben különösen fontos, hogy végrehajtsa a "Kimeneti szint" beállítást, hogy a nyomtatás megkezdése előtt a gép színkezelési információi rendelkezésére álljanak.

- A nyomtató meghajtó telepítése után az első nyomtatáskor.
- Miután a gépen színiegyenlítési beállítást hajtott végre.
- Miután a gépen nyomtatás telítettségi szint beállítást hajtott végre.

Windows

(Ez a funkció használható az SAPL-c nyomtató meghajtó használatakor.)

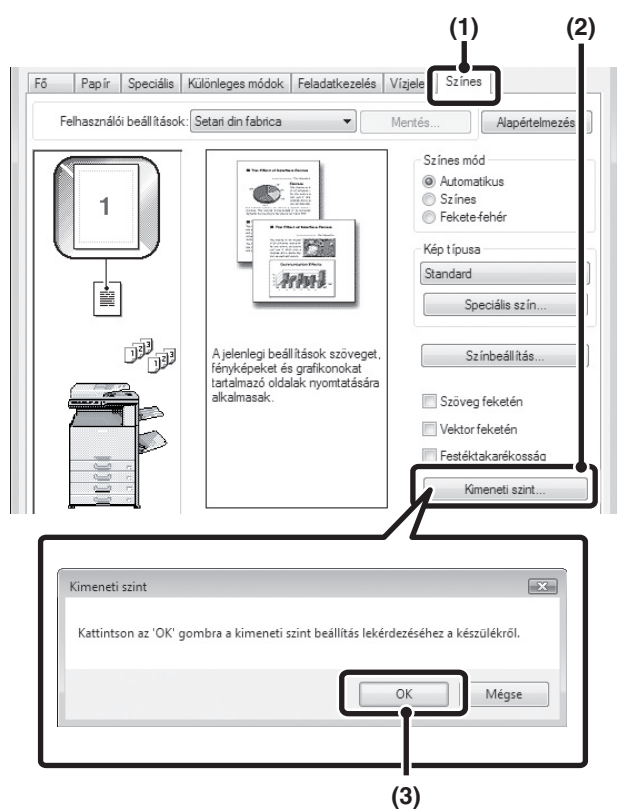

- (1) Kiklikkeljen a [Színes] fülre.
- (2) Kiklikkeljen a [Kimeneti szint] gombra.
- (3) Kiklikkeljen az [OK] gombra.

SZÖVEGET ÉS KÉPET KOMBINÁLÓ FUNKCIÓK

VÍZJEL HOZZÁADÁSA A KINYOMTATOTT OLDALAKHOZ (Vízjel)

Halvány árnyékszerű szöveg adható a nyomtatott kép háttéréhez vízjelként. A vízjelszöveg mérete, denzitása és dőlésszöge módosítható. A szöveg egy előre eltárolt listából kiválasztható, vagy beírható egy új vízjel létrehozásához.

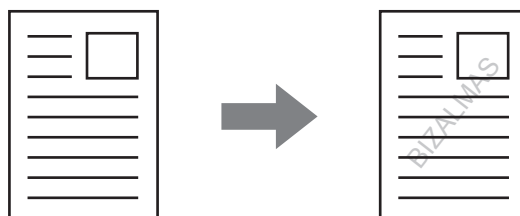

Windows

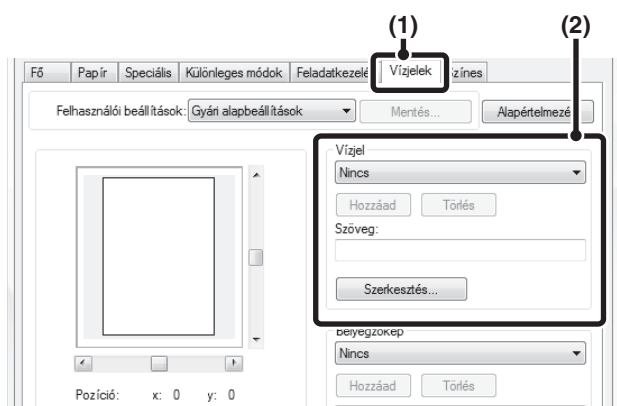

- (1) Kattintson a [Vízjelek] fülre.
- (2) Válassza ki a vízjel beállításokat.

Válasszon egy már eltárolt vízjelet a legördülő menüből. Ha rákattint a [Szerkesztés] gombra, szerkesztheti a betűtípust, és kiválaszthat más részletes beállításokat is.



Ha új vízjelet szeretne létrehozni...

Írja be a vízjel szövegét a "Szöveg" dobozba, majd kattintson a [Hozzáad] gombra.

Macintosh

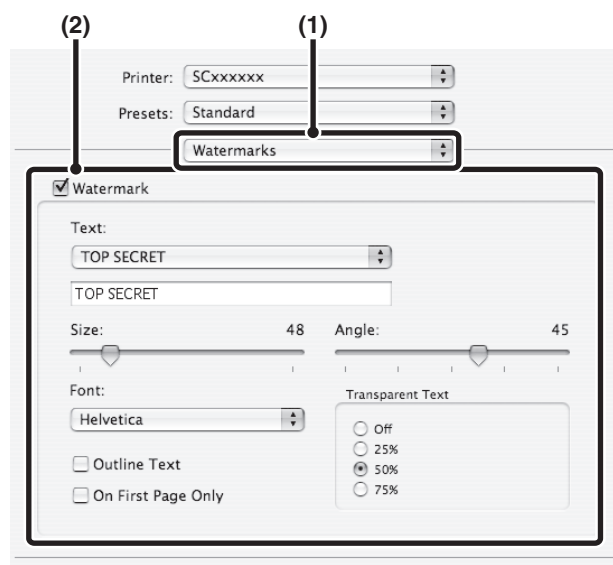

- (1) Válassza ki a [Watermarks] opciót.
- (2) Kattintson a [Watermark] jelölőnégyzetre, és konfigurálja a vízjel beállításait.

Megadhatja a vízjel részletes beállításait, kiválaszthatja például a szöveget, és szerkesztheti a betűtípust. Módosítsa a szöveg méretét és dőlésszögét a csúszka elmozgatásával.



Mac OS 9 környezetben válassza ki a [Watermark] opciót, és konfigurálja a beállításokat.

KÉP RÁNYOMTATÁSA A NYOMTATÁSI ADATOKRA (Bélyegzőkép)

(Ez a funkció csak Windows környezetben érhető el.)

Egy a számítógépen tárolt bitmap vagy JPEG kép a nyomtatott adatok fölé nyomtatható. A méret, a helyzet és a kép dőlésszöge módosítható. Ez a funkció használható arra, hogy a nyomtatási adatot "lebélyegezze" egy gyakran használt, Ön által létrehozott képpel vagy ikonnal.

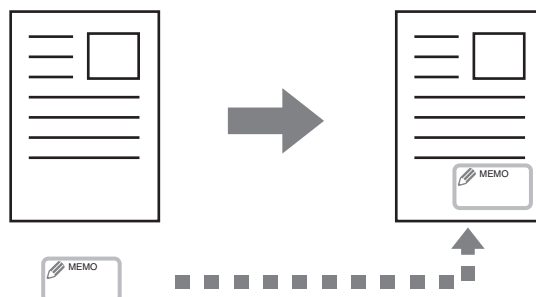

Windows

(Ez a funkció PCL6 vagy PS nyomtató meghajtó használata esetén vehető igénybe.)

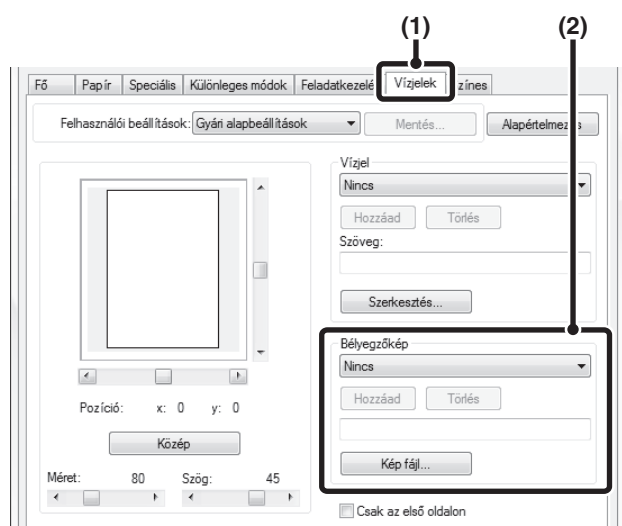

(1) Kattintson a [Vízjelek] fülre.

(2) Válassza ki a bélyegzőkép beállítását.

A már eltárolt bélyegzőképet ki lehet választani a legördülő menüből.

Ha még nem tárolt el bélyegzőképet, kattintson a [Kép fájl] opcióra, válassza ki a bélyegzőképhez használni kívánt fájlt, és kattintson a [Hozzáad] gombra.

ÁTFEDÉSEK LÉTREHOZÁSA NYOMTATÁSI ADATOKHOZ (Átfedések)

(Ez a funkció csak Windows környezetben érhető el.)

A nyomtatási adatok egy korábban létrehozott átfedésbe nyomtathatók. Táblázatos forma vagy egy alkalmazásban a szövegfájltól eltérő dekoratív keret létrehozásával, valamint az adatok átfedés fájlként való regisztrációjával igényes nyomtatási eredmény jöhet létre anélkül, hogy bonyolult műveletsorokra lenne szükség.

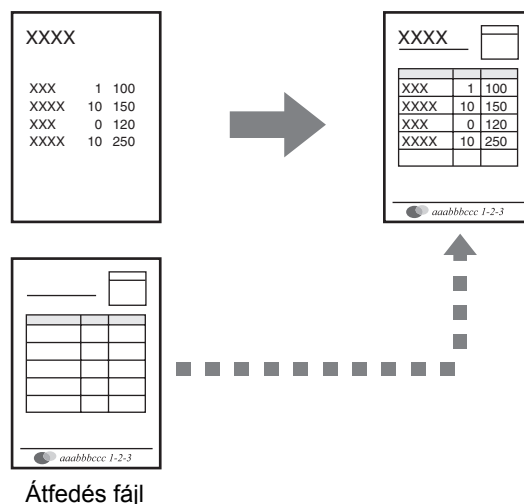

Windows

(Ez a funkció PCL6 vagy PS nyomtató-illesztőprogram használata esetén vehető igénybe.)

Hozzon létre egy átfedés fájlt.

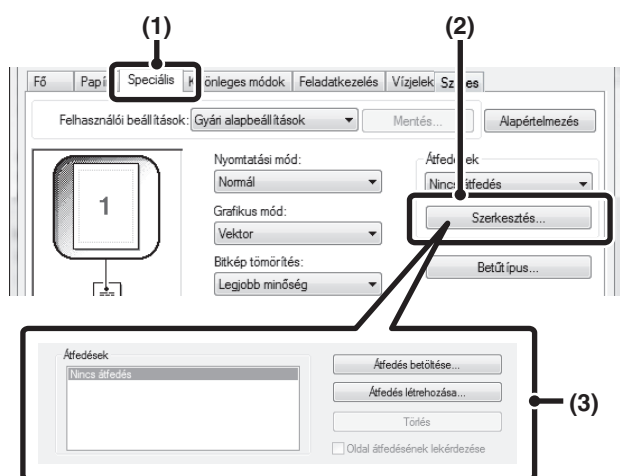

(1) Kattintson a [Speciális] fültre.

Konfigurálja a nyomtató meghajtó beállításokat az átfedés fájl létrehozásához használni kívánt szoftveralkalmazásból.

(2) Kattintson a [Szerkesztés] gombra.

(3) Hozzon létre egy átfedés fájlt.

Kattintson az [Átfedés létrehozása] gombra, és adja meg a nevet és a használandó mappát az átfedés fájlhoz, amelyet létre akar hozni. Ha a beállítások befejeződtek, létrejön a fájl, és a nyomtatás megkezdődik.



- Ha a nyomtatás elkezdődött, megjelenik egy megerősítés ablak. Az átfedés fájl nem jön létre, amíg az [Igen] gombra nem kattint.
- Egy korábbi átfedés fájl regisztrációjához kattintson az [Átfedés betöltése] gombra.

Nyomtatás átfedés fájlal

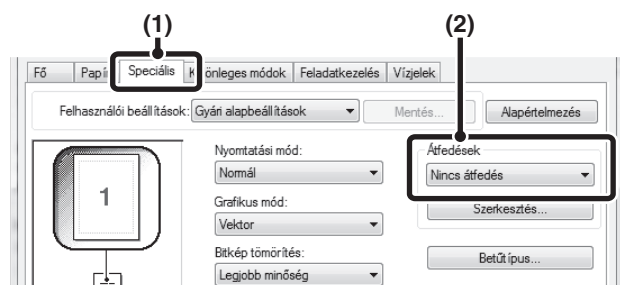

(1) Kattintson a [Speciális] fültre.

Konfigurálja a nyomtató meghajtó beállításokat az átfedés fájlal történő nyomtatáshoz használni kívánt alkalmazásból.

(2) Válassza ki az átfedés fájlt.

Egy korábban létrehozott vagy eltárolt átfedés fájl kiválasztható a legördülő menüből.

NYOMTATÁSI FUNKCIÓK SPECIÁLIS CÉLOKRA

ADOTT OLDALAK NYOMTATÁSA ELTÉRŐ PAPIRRA (Másfajta papír)

• A funkció használata Windows környezetben

Az elülső és hátsó borító, illetve a dokumentum adott oldalai nyomtathatók a többi oldaltól eltérő papírra. Használja ezt a funkciót, ha az elülső és hátsó borítót nehéz papírra akarja nyomtatni, illetve ha színes papírt vagy más papírtípust szeretne adott oldalakhoz beszúrni. Nyomtatás nélküli beszúrt lapként is szűrhető be papírt. (Csak egy borító szűrhető be az SAPL-c nyomtató meghajtó használatakor.)

• A funkció használata Macintosh környezetben

Az elülső borító és az utolsó oldal kinyomtatható a többi oldalnál használttól eltérő papírra. Ez a funkció például akkor használható, ha csak az elülső borítót és az utolsó oldalt kívánja vastag papírra nyomtatni.

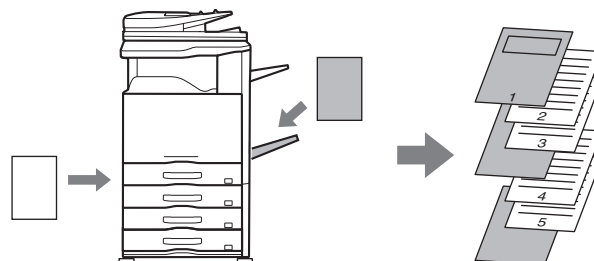

Windows

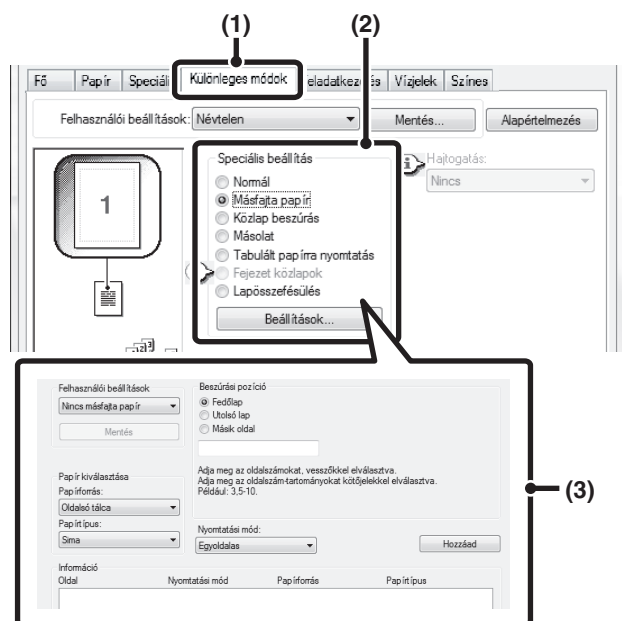

- (1) Kattintson a [Különleges módok] fülre.
- (2) Válassza a [Másfajta papír]-t, és kattintson a [Beállítások] gombra.
- (3) Válassza ki a papír beszúrás beállításokat.

A megfelelő menüből válassza ki a beillesztési pozíciót, a papírforrást és a nyomtatási módot. Kattintson a [Hozzáad] gombra a kiválasztott beállítások "Információ" opcióján történő megjelenítéséhez. Ha befejezte a beállítások konfigurálását, a beállítások mentéséhez kattintson a [Mentés] gombra a "Felhasználói beállítások" opcióban.



• Ha az [Oldalsó tálc] opció lett kiválasztva a "Papírforrás" menüben, ne feledje el kiválasztani a "Papírtípus" beállítás értékét, és betölteni azt a típusú papírt az oldalsó tálcába.

• A papír beszúrás beállításokkal kapcsolatos tudnivalók

Ha a [Másik oldal] opció lett kiválasztva a "Beszúrás pozíció" beállításnál, a beszúrás pozíció az oldalszám közvetlen megadásával beállítható. Mindazonáltal, nem lehet egymás után több tételt ugyanarra az oldalra beilleszteni. Ha a "Nyomtatási mód" opció a [Kétoldal] értékre van beállítva, a gép a megadott és az azt követő oldalt a papír elülső oldalára és hátoldalára nyomtatja, így a hátoldalra nyomtatandó oldalhoz megadott beszúrás beállítás nem lesz érvényes.

Macintosh

(Ez a funkció csak Mac OS 9, Mac OS X 10.4.11, v10.5 - 10.5.8 és 10.6 - 10.6.2 operációs rendszer esetén használható.)

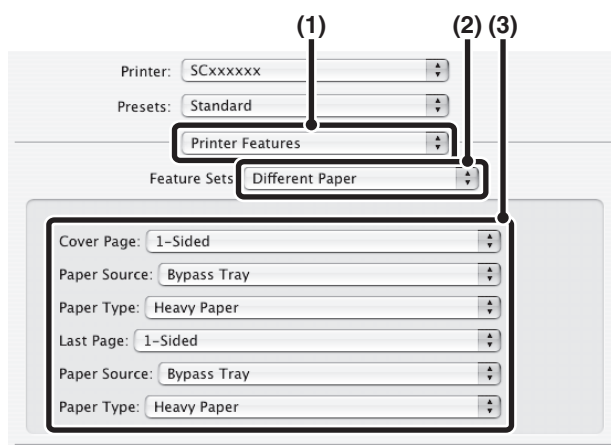

(1) Válassza ki a [Printer Features] opciót.

(2) Válassza ki a [Different Paper] opciót.

(3) Válassza ki a borítóbeillesztési beállításokat.

Válassza ki a borítóra és az utolsó oldalra vonatkozó nyomtatási beállítás, papírtálca és papírtípus értékeket.



Mac OS 9 környezetben válassza ki a [Different Paper] opciót, majd válassza ki a borító és az utolsó oldal beállításait.

BESZÚRT LAPOK HOZZÁADÁSA VETÍTŐFÓLIÁRA TÖRTÉNŐ NYOMTATÁSKOR (Közlap beszúrás)

Ha vetítőfóliára nyomtat, ez a funkció segít megakadályozni, hogy a vetítőfólia lapjai egymáshoz tapadjanak, mivel az egyes fóliák közé beszúr egy-egy papírlapot. A beszúrt papírlapra rá lehet nyomtatni a vonatkozó vetítőfóliára nyomtatott tartalmat is.

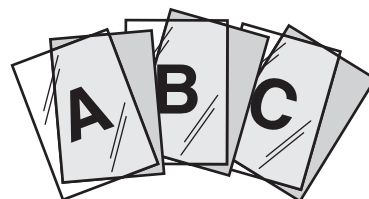

Windows

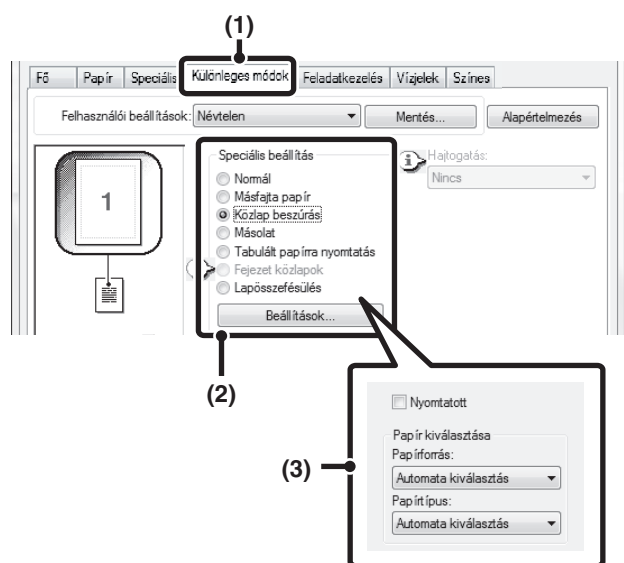

- (1) **Kattintson a [Különleges módok] fülre.**
- (2) **Válassza a [Közlap beszúrás]-t, és kattintson a [Beállítások] gombra.**
- (3) **Válassza ki a közlap beszúrás beállításait.**

Ahhoz, hogy a beszúrt papírlapra is rányomtassa a vonatkozó vetítőfóliára nyomtatott tartalmat, válassza ki a [Nyomatott] jelölőnégyzetet . Szükség esetén válassza ki a papírforrást és a papírtípust.

 Állítsa be a [Vetítőfólia] értéket az oldalsó tálca "Papírtípus" beállításához.

Macintosh

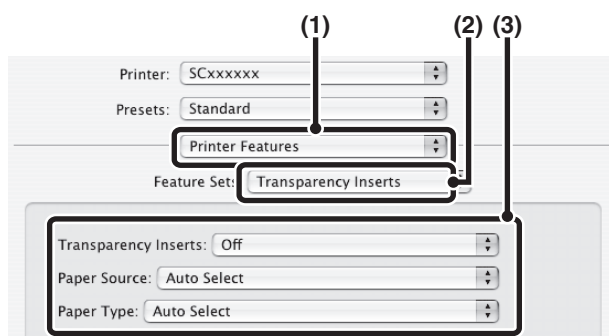

- (1) **Válassza ki a [Printer Features] opciót.**
- (2) **Válassza ki a [Transparency Inserts] opciót.**
- (3) **Válassza ki a közlap beszúrás beállításait.**

Ahhoz, hogy a beszúrt papírlapra is rányomtassa a vonatkozó vetítőfóliára nyomtatott tartalmat, válassza ki a [Print] opciót a "Transparency Inserts" beállításnál. Szükség esetén válassza ki a papírforrást és a papírtípust.

 • Állítsa be a [Vetítőfólia] értéket az oldalsó tálca "Papírtípus" beállításához.

- Mac OS X v10.2.8 környezetben válassza ki a [Transparency Inserts] jelölőnégyzetet az [Advanced] beállításnál.
- Mac OS 9 környezetben válassza ki a [Transparency Inserts] opciót, majd válasszon a "Transparency Inserts" menüből. Szükség esetén válassza ki a papírforrást és a papírtípust.

MÁSOLAT NYOMTATÁSA (Másolat)

(Ez a funkció csak Windows környezetben érhető el.)

Ezzel a funkcióval egy további másolatot lehet nyomtatni a nyomtatási képről az eddigivel azonos méretű, de másik papírtálcából adagolt papírra.

Például, ha a másolat nyomtatása funkció ki van választva olyan esetben, amikor normál papír van betöltve az 1. tálcába, és színes papírt töltött be a 2. tálcába, a másolati levonathoz hasonló nyomtatási eredmény érhető el a nyomtatási parancs egyszeri kiválasztásával. Egy másik példa: ha normál papír van betöltve az 1. tálcába, és újrahasznosított papírt tölt be a 2. tálcába, a Másolat funkció használható arra, hogy a gép egyidejűleg nyomtasson egy példányt a prezentációhoz és egyet másodpéldányként.

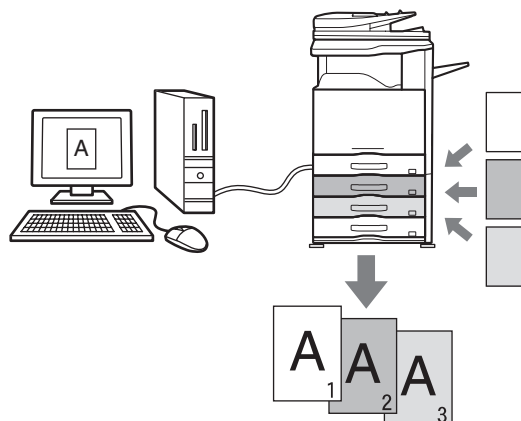

Windows

(Ez a funkció PCL6 vagy PS nyomtató-illesztőprogram használata esetén vehető igénybe.)

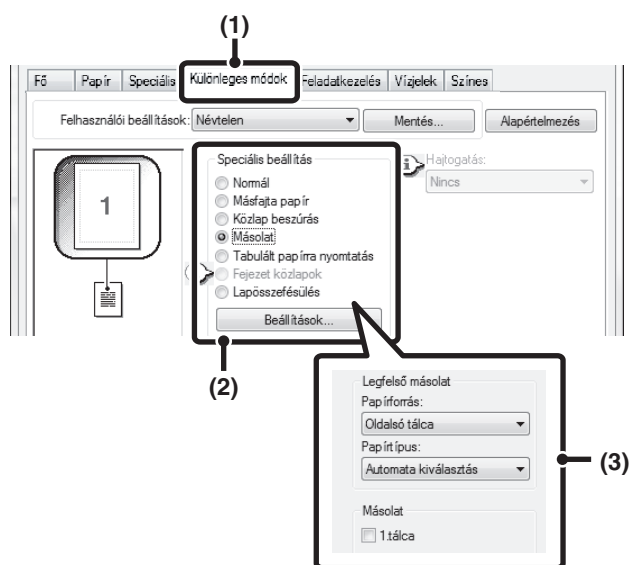

(1) **Kattintson a [Különleges módok] fülre.**

(2) **Válassza a [Másolat]-ot, és kattintson a [Beállítások] gombra.**

(3) **Válassza ki a másolat beállításait.**

Válassza ki a tálcát a "Legfelső másolat"-hoz, majd válassza ki a tálcát a másolathoz (vagy másolatokhoz) a "Másolat"-ban.



Ha az oldalsó tálca lett kiválasztva, fontos, hogy kiválassza a "Papírtípus"-t.

SZÖVEG NYOMTATÁSA A TABULÁLT (INDEXFÜLES) PAPÍR FÜLEIRE

(Tabulált papírra nyomtatás/Tabulált papír beállítások)

(Ez a funkció csak Windows környezetben érhető el.)

Ez a funkció használható, ha szöveget szeretne nyomtatni a tabulált (indexfüles) papír füleire.

Tabulált papírra nyomtatás (csak PCL6 esetén)

A kívánt oldalirányban behelyezett minden egyes tabulált papírlapra nyomtathat.

A fülekre nyomtatandó szöveget a nyomtató meghajtó tulajdonságok ablakának [Különleges módok] fülén lévő [Tabulált papírra nyomtatás] opcióban lehet megadni, és lehetőség van részletes beállítások, mint például a fülek mérete, a kezdési pozíció, a fülek közötti távolság, valamint a tabulált lapok beillesztésére vonatkozó oldalszám konfigurálására.

Tabulált papír beállítások (csak PCL6, PS esetén)

A fülekre nyomtatandó szöveg létrehozható a szoftveralkalmazásban, majd ezt követően a nyomtató meghajtó tulajdonságok ablakának [Speciális] fülén található [Tabulált papír beállítások] opció használatával megadható, hogy milyen távolsággal kell a szöveget elcsúsztatni a tabulált papírra történő nyomtatáshoz.

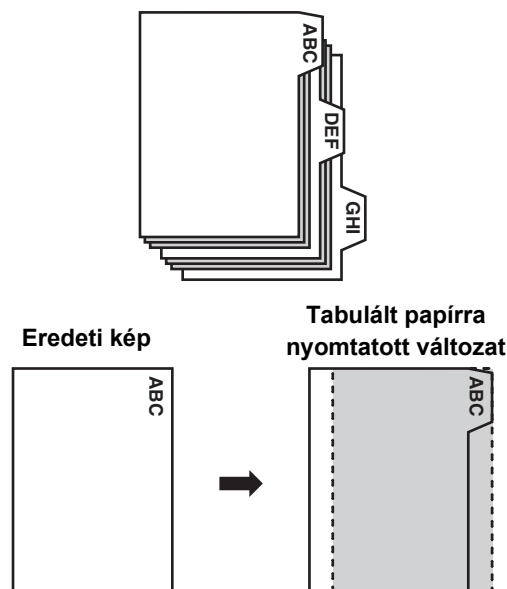

Windows

Tabulált papírra nyomtatás (csak PCL6 esetén)

Nyissa meg a tabulált papírra nyomtatni kívánt adatokat, majd válassza ki a beállításokat.

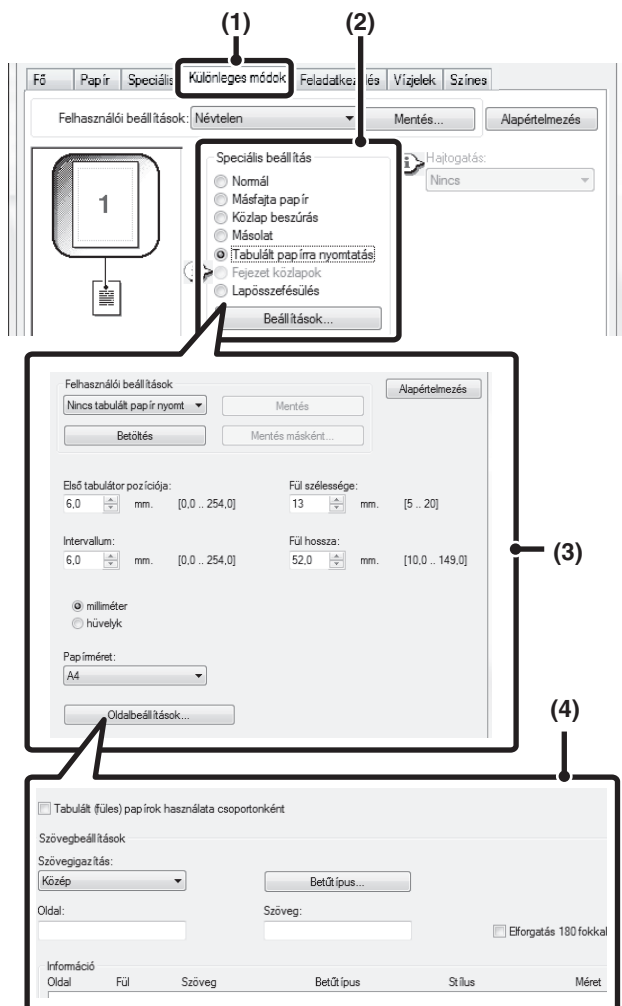

- (1) Kattintson a [Különleges módok] fülre.
- (2) Válassza a [Tabulált papírra nyomtatás]-t, és kattintson a [Beállítások] gombra.
- (3) Válassza ki az indexfülek helyzetének beállításait.

A kereskedelmi forgalomban kapható tabulált papírra vonatkozóan használhatja a "Felhasználói beállítások" opcióban található beállításokat, mint amilyen például az [A4-5tab-D] érték.

Egyéb típusú tabulált papír esetén a  gomb segítségével közvetlenül megadható, illetve módosítható az első fül helyzete, a fülek közötti távolság, valamint a fül vízszintes és függőleges mérete. Továbbá, a tabulált papír mérete is kiválasztható a "Papírméret" menüben.

- (4) Válassza ki az oldalra vonatkozó beállításokat.

Adja meg azokat az oldalakat, ahová tabulált papírt szeretne beszúrni, majd adja meg az indexfülekre nyomtatni kívánt szöveget. A betűtípus kiválasztása és az elrendezés módosítása is lehetséges.



- Állítsa be a [Jegyzetpapír] értéket az oldalsó tálcá "Papírtípus" beállításához.
- A tabulált (indexfüles) papír beállítások eltárolhatók, és egy eltárolt fájl megnyitható a "Felhasználói beállítások"-ban.

Tabulált papír beállítások (csak PCL6, PS esetén)

Ha a szoftveralkalmazásban végrehajtotta az indexfülekre nyomtatni kívánt adatok előkészítését, válassza ki a következő beállításokat:

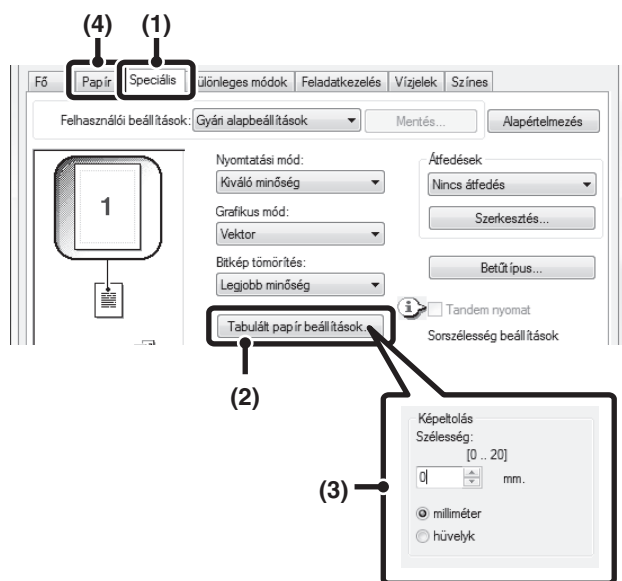

- (1) Kattintson a [Speciális] fülre.
- (2) Kattintson a [Tabulált papír beállítások] gombra.

- (3) Válassza ki a tabulált (indexfüles) papír beállításait.

A kép eltolásához adjon meg egy számot közvetlenül, vagy kattintson a  gombra.

- (4) Válassza ki a papírforrást és a papírtípust.

Kattintson a [Papír] fülre, és válassza ki az [Oldalsó tálca] opciót a "Papírforrás" beállításhoz, valamint a [Tabulált papír] opciót a "Papírtípus" beállításhoz.



Állítsa be a [Jegyzetpapír] értéket az oldalsó tálca "Papírtípus" beállításhoz.

KÉTOLDALAS NYOMTATÁS MEGHATÁROZOTT OLDALAK A PAPÍR ELÜLSŐ OLDALÁRA TÖRTÉNŐ NYOMTATÁSÁVAL (Fejezet közlapok)

(Ez a funkció csak Windows környezetben érhető el.)

Lehetősége van arra, hogy meghatározott oldalakat a papír elülső oldalára nyomtasson.

Ha egy oldal (például egy fejezet első oldala) elülső oldalra nyomtatandó oldalként van megadva, a gép a papír elülső oldalára fogja nyomtatni azt az oldalt akkor is, ha normál esetben az a hátoldalra kerülne (a papír hátoldala ekkor üresen marad, és az érintett oldal a következő papírlap elülső oldalára lesz kinyomtatva).

Példa:

Ha a 4. és a 8. oldal külön oldalbeállításként van megadva.



A hátoldal üresen marad

Windows

(Ez a funkció PCL6 nyomtató meghajtó használata esetén áll rendelkezésre.)

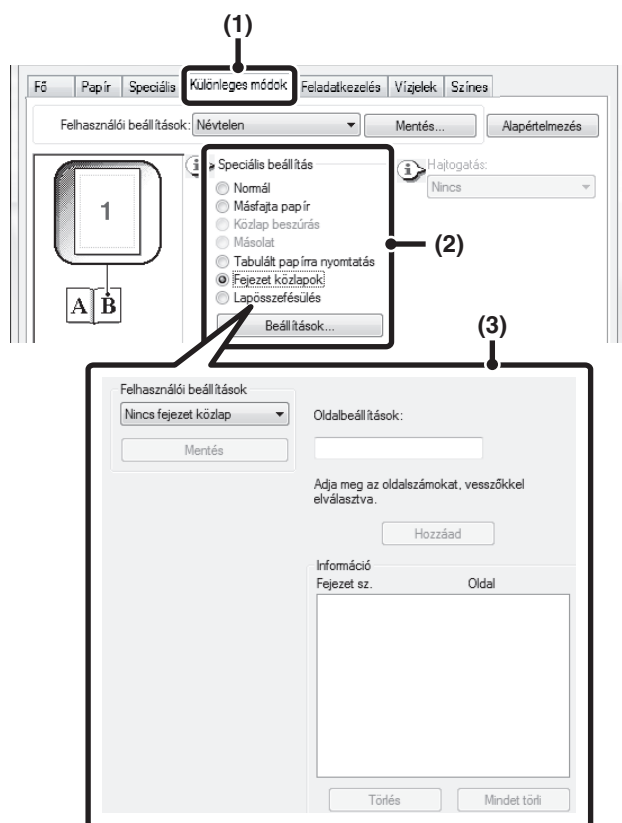

- (1) Kattintson a [Különleges módok] fülre.
- (2) Válassza ki a [Fejezet közlapok] opciót, és kattintson a [Beállítások] gombra.
- (3) Válassza ki a fejezet beállításait.

Adja meg a fejezetet kezdő oldalszámokat az "Oldalbeállítások" opcióban. Kattintson a [Hozzáad] gombra, és a beállításai megjelennek az "Információ" opciónál. Ha befejezte a beállítások kiválasztását, a beállítások mentéséhez kattintson a [Mentés] gombra a "Felhasználói beállítások" opcióban.

KÉNYELMI NYOMTATÁSI FUNKCIÓK

KÉT GÉP HASZNÁLATA NAGY TERJEDELMŰ NYOMTATÁSI FELADAT KINYOMTATÁSÁHOZ (Tandem nyomtatás)

Ehhez a funkcióhoz a merevlemez-meghajtó szükséges. Ennek a funkciónak a használatához két gép szükséges. A tandem nyomtatás lehetővé teszi, hogy az Ön által használt hálózatra csatlakoztatott két gép között felosszon egy nagy terjedelmű nyomtatási feladatot. A gépek párhuzamosan nyomtatják a feladatot két felét lerövidítve a nyomtatás idejét, amikor nagyszámú sorozatokat nyomtat.

A Tandem nyomtatás funkció használatához a nyomtató meghajtóban konfigurálni kell a szolgagép IP-címét, amely a gép Rendszerbeállítások (Rendszergazda) módjában a "Tandem kapcsolat beállítás" opciónál lett megadva. Windows környezetben ez automatikusan végrehajtható, ha rákattint a nyomtató meghajtó [Konfiguráció] fülén lévő [Automata konfiguráció] gombra. Macintosh környezetben ez automatikusan végrehajtható a [Tandem Settings] gombra történő kattintással.

Példa: 4 másolati sorozat nyomtatása

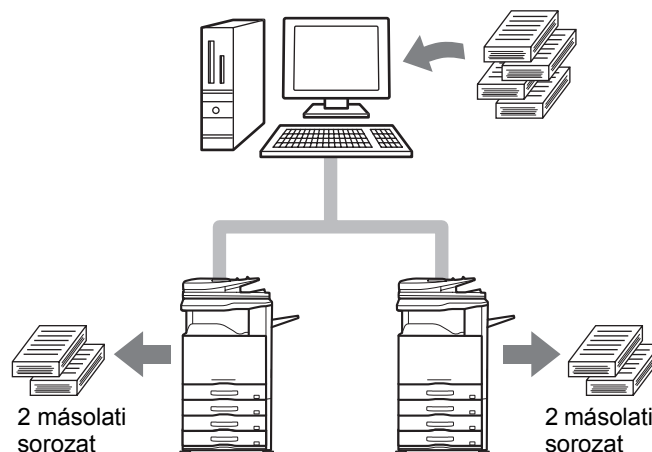

Windows

(Ez a funkció PCL6 vagy PS nyomtató-illesztőprogram használata esetén vehető igénybe.)

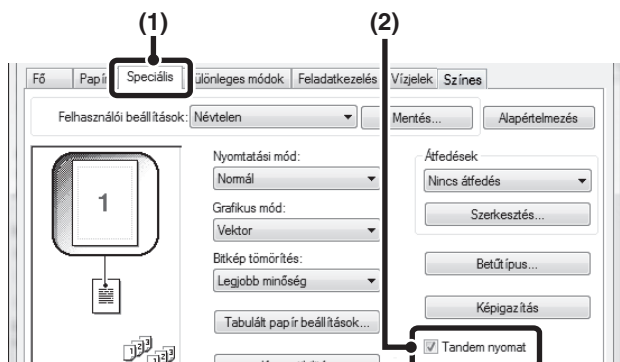

- (1) Kattintson a [Speciális] fülre.
- (2) Válassza ki a [Tandem nyomtatás] jelölőnégyzetet .



A tandem nyomtatás funkció csak akkor használható, ha a nyomtató meghajtó telepítve lett az "Egyedi telepítés" funkció használatával, kiválasztott "LPR közvetlen nyomtatás (cím megadása/automatikus keresés)" beállítással és a "Használja a 'Tandem nyomtatás' funkciót?" kérdésnél az "Igen" lett bejelölve.

Macintosh

(Ez a funkció csak Mac OS X operációs rendszer esetén használható.)

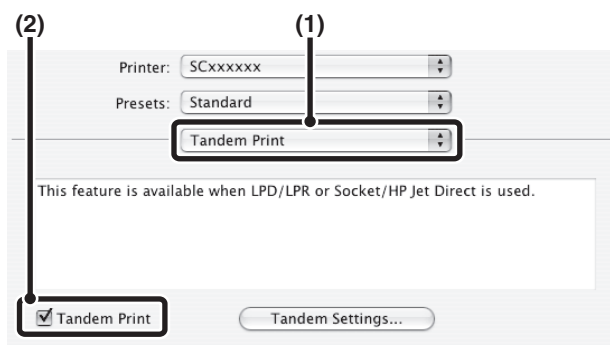

- (1) Válassza ki a [Tandem Print] opciót.
- (2) Válassza ki a [Tandem Print] jelölőnégyzetet .



A tandem nyomtatás funkció használatához a használandó protokollt ki kell választani a nyomtató meghajtó "Printer Setup Utility" ("Print Center" Mac OS X v10.2.8 operációs rendszer esetén) segítségével történő hozzáadásakor a bal oldali képernyőn megjelenő üzenetnek megfelelően.

A NYOMTATÁSI FÁJLOK MENTÉSE ÉS HASZNÁLATA (Megőrzés/Dokumentumtárolás)

Ez a funkció használható egy nyomtatási feladat fájlként való eltárolásához a gép merevlemezén, lehetővé téve, hogy a feladatot a kezelőpanelről kinyomtathassa, amikor csak szükséges. Kiválaszthatja a fájl tárolási helyét, hogy az ne keveredjen más felhasználók fájljaival.

Számítógépről történő nyomtatás esetén (5–8 számjegyből álló) jelszó állítható be a tárolt fájlban lévő információk biztonsága érdekében.

Jelszó beállítása esetén az eltárolt fájl gépről történő kinyomtatásához meg kell adni a jelszót.

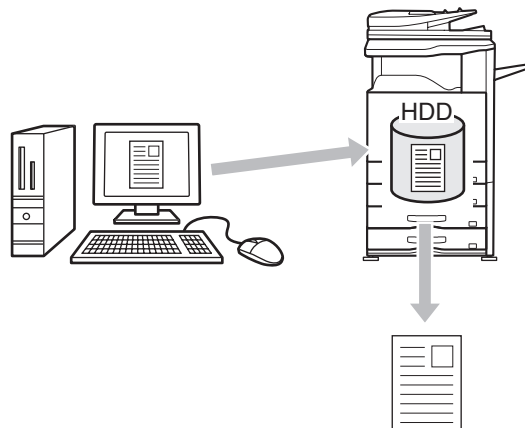

Csak tárolás

Ez a beállítás használható, ha a nyomtatási feladatot nyomtatás nélkül szeretné a gép merevlemezén eltárolni.

Megőrzés nyomtatás után

Ez a beállítás használható egy nyomtatási feladat eltárolásához a gép merevlemezén nyomtatás után.

Próbanyomat

Ha egy nyomtatási feladatot elküld a gépre, csak az első másolati sorozat nyomtatódik ki. Az első másolati sorozat tartalmának ellenőrzése után a gép kezelőpaneljéről kinyomtathatja a maradék sorozatokat. Ezzel kiküszöbölhetők a fölösleges rontott nyomatok.

A gép merevlemezén eltárolt fájlok kinyomtatásához olvassa el a "5. DOKUMENTUMTÁROLÁS" fejezet következő részét: "[EGY TÁROLT FÁJL KINYOMTATÁSA](#)" (5-31. oldal).

Windows

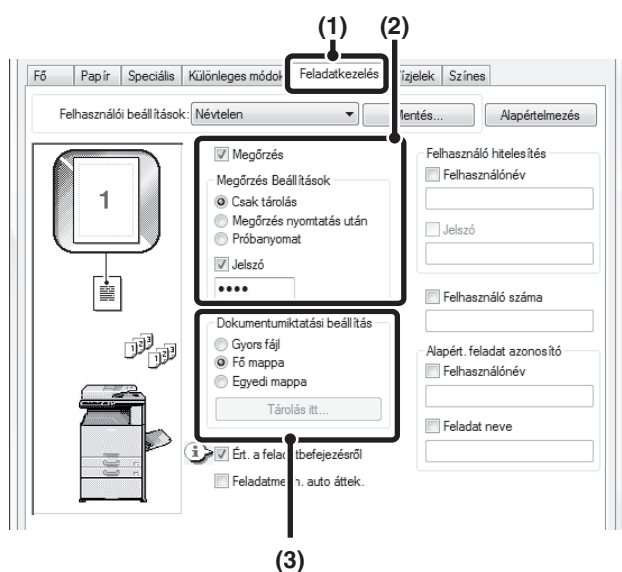

(1) Kattintson a [Feladatkezelés] fülre.

(2) Válassza ki a megőrzés beállítását.

Kattintson a [Megőrzés] jelölőnégyzetre . Válassza ki a megőrzési módot a "Megőrzés Beállítások" opcióban. Jelszó megadásához (5–8 számjegy) kattintson a [Jelszó] jelölőnégyzetre .

(3) Válassza ki a dokumentumtárolási beállításokat.

Válassza ki a mappát a fájl eltárolásához a "Dokumentumkezelési beállítás"-ban. Ha az [Egyedi mappa] gombot választotta, kattintson a [Tárolás itt:] gombra a mappa kiválasztásához.



- Ha a [Gyors fájl] lett kiválasztva, a "Megőrzés Beállítások" a [Megőrzés nyomtatás után] funkcióra fog állni.
- Ha a [Gyors fájl] lett kiválasztva, a "Megőrzés Beállítások"-ban megadott jelszó törlődik, és nem használható.
- Egy fájl egyedi mappában történő eltárolásához először létre kell hozni az egyedi mappát a "Dokumentumkezelési ellenőrzése" használatával a Rendszerbeállítások (Rendszergazda) módban. Ha jelszó lett létrehozva az egyedi mappához, adja meg a "Mappa jelszó"-t a mappaválasztási képernyőn.
- Ha a [Megőrzés] be lett jelölve a [Konfiguráció] fül [Nyomatási rend] menüjében, a [Megőrzés] jelölőnégyzet mindig be lesz jelölve, és nem lehet a jelölőnégyzetet módosítani.
- IPV6 környezetben a fájlok csak a fő mappában tárolhatók.

Macintosh

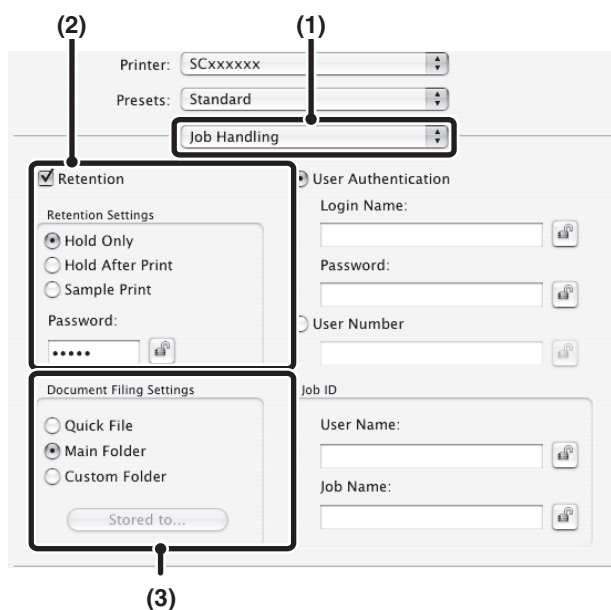

(1) **Válassza a [Job Handling] gombot.**

(2) **Válassza ki a megőrzés beállítását.**

Kattintson a [Retention Settings] jelölőnégyzetre . Válassza ki a megőrzési módot a "Retentions Settings" opcióban. Leegyszerűsítheti a műveletsort úgy, hogy amikor legközelebb ugyanazt a jelszót állítja be, az (5–8 számjegyű) jelszó megadása után a (lakat) gombra kattint.

(3) **Válassza ki a dokumentumtárolási beállításokat.**

Válassza ki a mappát a fájl eltárolásához a "Document Filing Settings"-ban. Ha a [Custom Fold] gombot választotta, kattintson a [Stored to...] gombra a mappa kiválasztásához.



- Ha a [Quick File] lett kiválasztva, a "Retention Settings" a [Megőrzés nyomtatás után] funkcióra fog állni.
- Ha a [Quick File] lett kiválasztva, a "Retention Settings"-ben megadott jelszó törlődik, és nem használható.
- Egy fájl egyedi mappában történő eltárolásához először létre kell hozni az egyedi mappát a "Dokumentumiktatás ellenőrzése" használatával a Rendszerbeállítások (Rendszergazda) módban. Ha jelszó lett létrehozva az egyedi mappához, adja meg a "Mappa jelszó"-t a mappaválasztási képernyőn.
- Mac OS X v10.5 - 10.5.8 és 10.6 - 10.6.2 operációs rendszer esetén a dokumentumtárolási beállítások egyedi mappában történő tárolásához kattintson a [Custom Folder] fülre.
- Mac OS 9 környezetben válassza ki a [Job Handling] opciót, majd válassza ki a megőrzés beállítását. (A dokumentumtárolási funkció nem használható.)

Az összes eltárolt adat automatikus kinyomtatása

Ha a felhasználó azonosítás funkció engedélyezve lett a gép rendszerbeállítások (rendszergazda) módjában, a bejelentkezett felhasználó összes megőrzött (eltárolt) nyomtatási feladata a bejelentkezést követően automatikusan kinyomtatható. A feladatok kinyomtatásának végeztével a gép törli a fájlokat.

Az összes nyomtatása funkció használatához a következő lépések szükségesek:

- A "Tárolt feladatok automatikus nyomtatása bejelentkezés után" opciónak engedélyezve kell lennie a gép rendszerbeállítások (rendszergazda) módjában.
- Megőrzési nyomtatás végrehajtásakor a felhasználó azonosítási adatain kívül **a gépben tárolt felhasználónevet** is meg kell adni a nyomtató meghajtóban, a feladatazonosító "Felhasználónév" beállításában.
- Windows környezet: [NYOMTATÁS A FELHASZNÁLÓ AZONOSÍTÁS FUNKCIÓ ENGEDÉLYEZÉSE ESETÉN](#) (3-8. oldal)
- Macintosh környezet: [NYOMTATÁS A FELHASZNÁLÓ AZONOSÍTÁS FUNKCIÓ ENGEDÉLYEZÉSE ESETÉN](#) (3-22. oldal)

(1) **Jelentkezzen be a gépre.**

A gép felhasználó azonosítás képernyőjén adja meg felhasználói számát vagy bejelentkezési nevét és jelszavát.

(2) **Hajtsa végre az összes nyomtatása műveletet.**

Megerősítési üzenet jelenik meg. Nyomja meg az [OK] gombot. A gép automatikusan kinyomtatja, majd törli a gyors fájl mappában, a fő mappában és az egyedi mappában tárolt fájlokat.

A jelszóval, valamint a gép dokumentumtárolási funkciójával védett fájlokat a gép nem nyomtatja ki. A jelszóval rendelkező mappákban (kivéve a Saját mappát) lévő fájlok szintén nem lesznek kinyomtatva.

Ha nem kívánja használni az "összes nyomtatása" funkciót...
Nyomja meg a [Mégsem] gombot a (2) jelzésű lépésben.

NYOMTATÁS NYOMTATÓ MEGHAJTÓ NÉLKÜL

Ehhez a funkcióhoz a merevlemez-meghajtó szükséges.

Ha nincs telepítve nyomtató meghajtó a számítógépére, vagy ha nem elérhető a kinyomtatni kívánt fájl megnyitásához használt alkalmazás, közvetlenül a gépre is nyomtathat, a nyomtató meghajtó használata nélkül.

Ahhoz, hogy egy fájlt közvetlenül a gépre lehessen kinyomtatni, a nyomtató bővítő készletnek telepítve kell lennie. A közvetlenül kinyomtatható fájlípusok (és a vonatkozó kiterjesztések) az alábbiakban láthatók.

Fájltípus	TIFF	JPEG	PCL	PDF/ Encrypted PDF	PS	XPS
Kiterjesztés	tiff, tif	jpeg, jpg, jpe, jff	pcl	pdf	ps	xps



- Az alábbi nyomtatási feladatok akkor is 4-színű (Y (Sárga), M (Magenta), C (Zöldeskék) és Bk (Fekete)) nyomtatási feladatnak számolódnak, ha a nyomtatás eredménye fekete-fehér. Ahhoz, hogy mindig fekete-fehér feladatnak számolódjon, válassza a [Fekete-fehér] módot.
 - Ha az adatok színes adatként lettek létrehozva.
 - Ha az alkalmazás színes adatként kezeli az adatokat, akkor is, ha az adatok fekete-fehérek.
 - Ha egy kép egy fekete-fehér kép mögött rejtve van.
- PDF és PS fájlok nyomtatásához PS3 bővítőkészlet telepítése szükséges.
- XPS fájlok nyomtatásához XPS bővítőkészlet telepítése szükséges.
- A fájlípusától függően elképzelhető, hogy a fenti táblázatból bizonyos fájlokat nem lehet kinyomtatni.

KÖZVETLEN NYOMTATÁS A GÉPRŐL

Ehhez a funkcióhoz a merevlemez-meghajtó szükséges.

Az FTP-szerveren, hálózati mappában vagy a készülékhez csatlakoztatott USB-memóriaeszközön lévő fájlok a gép kezelőpaneljéről a nyomtató-illesztőprogram használata nélkül kiválaszthatók és kinyomtathatók.



FTP SZERVEREN LÉVŐ FÁJL KÖZVETLEN NYOMTATÁSA

Ehhez a funkcióhoz a merevlemez-meghajtó szükséges.

Ha FTP szerver lett konfigurálva a gép weboldalain, kiválaszthat és kinyomtathat egy fájlt az FTP szerveren a gép kezelőpaneljéről. Ezzel elkerülhető a fájl letöltése és a számítógépről történő kinyomtatása.

A weboldalakhoz történő hozzáférés műveletsora a Beüzemelési útmutató.

 Az FTP szerver beállításainak konfigurálásához kattintson az [Alkalmazás beállítások], majd az [MFP(FTP) szerverről való nyomtatás beállítása] opcióra a Weboldal menüben. (Rendszergazda jogosultság szükséges.) Legfeljebb 20 FTP-szerver állítható be.

1

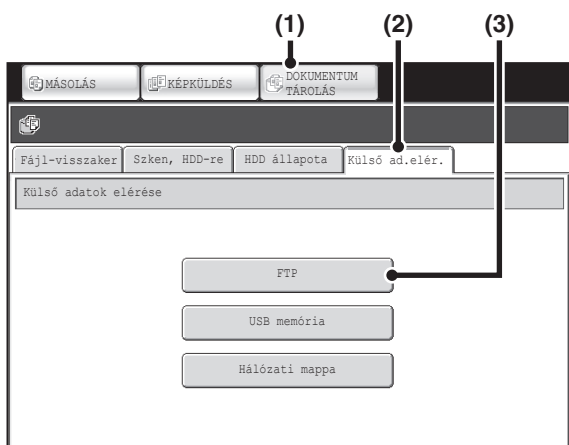

Nyissa meg az FTP szervert.

(1) Nyomja meg a [DOKUMENTUM TÁROLÁS] gombot.

(2) Nyomja meg a [Külső ad.elér.] fület.

(3) Nyomja meg az [FTP] gombot.

Az [FTP] gomb nem nyomható meg, ha nem állított be FTP-szervert.

2

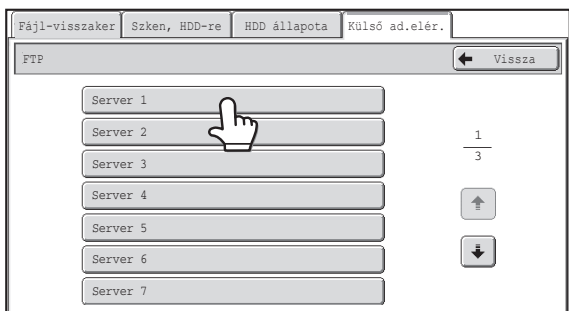



Nyomja meg az elérni kívánt FTP szerver gombját.

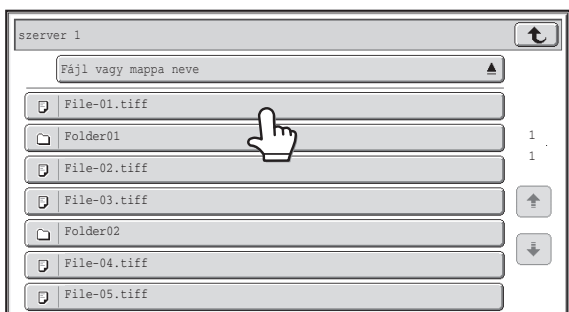

3



Nyomja meg a kinyomtatni kívánt fájl gombját.

- A nyomtatható fájlok gombjának bal oldalán megjelenik a  ikon.
- A  ikon az FTP szerveren lévő mappák gombjának bal oldalán jelenik meg. Az egy adott mappában található mappák és fájlok megjelenítéséhez nyomja meg a mappa gombját.



- Összesen 100 fájlgomb és mappagomb jeleníthető meg.
- Egy mappaszinttel feljebb történő lépéshez nyomja meg a  gombot.
- Ha eggyel lejjebb lép a mappaszintek között az egyik mappagomb megérintésével, a  gomb megjelenik a képernyő jobb felső sarkában. A fájl- vagy mappanév kiválasztási képernyőhöz történő visszatéréshez nyomja meg ezt a gombot.
- Nyomja meg a [Fájl vagy mappa neve] gombot a képernyőn látható fájlok és mappák sorrendjének megváltoztatásához. A sorrend a növekvő és csökkenő sorrend között váltakozik minden gombnyomás alkalmával.

4

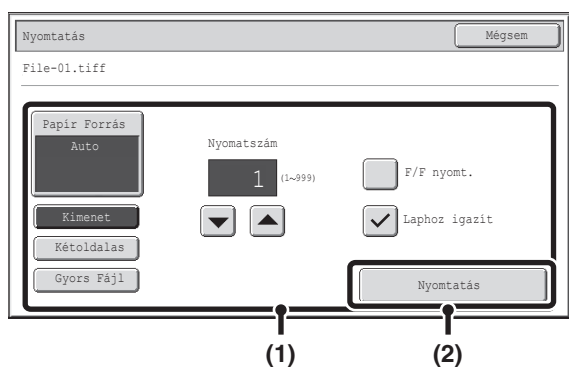

Nyomtassa ki a kiválasztott fájlt.

(1) Válassza ki a nyomtatási feltételeket.

Ha olyan fájlt (PCL, PS vagy XPS) választott ki a 3. lépésben, amely nyomtatási beállításokat tartalmaz, a gép ezeket a beállításokat fogja alkalmazni.

(2) Nyomja meg a [Nyomatás] gombot.

Megkezdődik a nyomtatás. Ha a megjelenik az üzenet az érintőpanelen, nyomja meg az [OK] gombot.



Ha jelszóval védett PDF fájlt választott, a nyomtatás megkezdéséhez meg kell adnia a jelszót a feladatállapot képernyőn.
 **TITKOSÍTOTT PDF FÁJL NYOMTATÁSA** (3-74. oldal)

USB MEMÓRIÁBAN TÁROLT FÁJL KÖZVETLEN NYOMTATÁSA

Ehhez a funkcióhoz a merevlemez-meghajtó szükséges.

Egy a géphez csatlakoztatott USB memóriaeszközön tárolt fájl kinyomtatható a gép kezelőpaneljéről a nyomtató meghajtó használata nélkül. Ha a gép nyomtató meghajtója nem lett telepítve a számítógépre, átmásolhat egy fájlt egy a kereskedelmi forgalomban megvásárolható USB memóriaeszközre, és ha az eszközt csatlakoztatja a géphez, közvetlenül kinyomtathatja a fájlt.

1

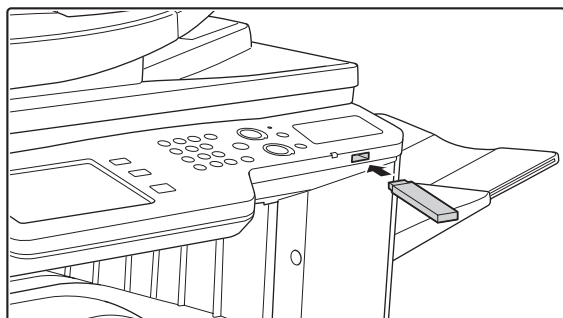

Csatlakoztassa az USB memóriaeszközt a géphez.



Legfeljebb 32 GB kapacitású FAT32 USB-memóriát használjon.

2

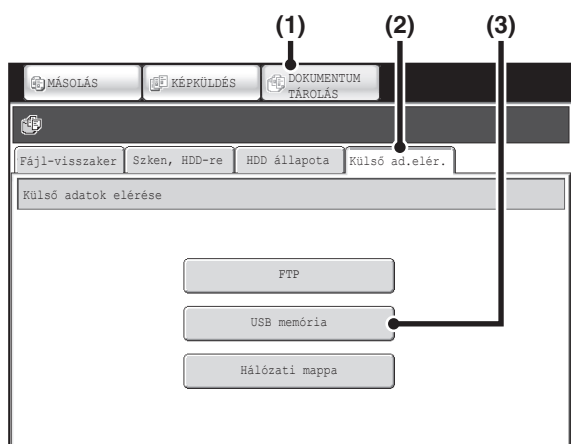

Nyissa meg az USB memóriaeszköz kezelőfelületét.

- (1) Nyomja meg a [DOKUMENTUM TÁROLÁS] gombot.
- (2) Nyomja meg a [Külső ad.elér.] fület.
- (3) Nyomja meg az [USB memória] gombot.



Rendszerbeállítások (Rendszergazda): Közvetlen USB memória nyomtatás letiltása

Ez a beállítás az USB-memóriában lévő fájlok nyomtatásának letiltására használható. A beállítás engedélyezése esetén az [USB memória] gomb nem érinthető meg.

3



Nyomja meg a kinyomtatni kívánt fájl gombját.

- A nyomtatható fájlok gombjának bal oldalán megjelenik a ikon.
- A ikon az USB memóriában lévő mappák gombjának bal oldalán jelenik meg. Az egy adott mappában található mappák és fájlok megjelenítéséhez nyomja meg a mappa gombját.



- Összesen 100 fájl gomb és mappagomb jeleníthető meg.
- Egy mappaszinttel feljebb történő lépéshez nyomja meg a gombot.
- Ha eggyel lejjebb lép a mappaszintek között az egyik mappagomb megérintésével, a gomb megjelenik a képernyő jobb felső sarkában. A fájl- vagy mappanév kiválasztási képernyőhöz történő visszatéréshez nyomja meg ezt a gombot.
- Nyomja meg a [Fájl vagy mappa neve] gombot (vagy a [Fájlnév] gombot) a képernyőn látható fájlok és mappák sorrendjének megváltoztatásához. A sorrend a növekvő és csökkenő sorrend között váltakozik minden gombnyomás alkalmával.

4

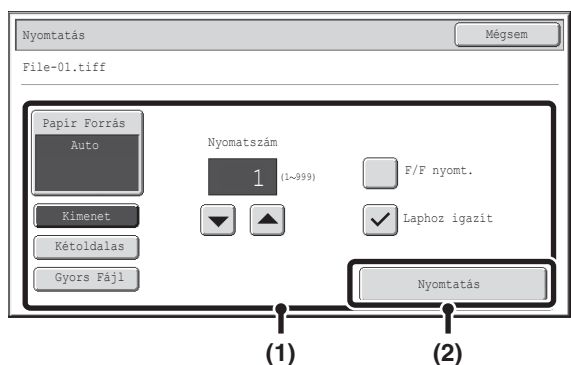

Nyomtassa ki a kiválasztott fájlt.

- (1) Válassza ki a nyomtatási feltételeket.

Ha olyan fájlt (PCL, PS vagy XPS) választott ki a 3. lépésben, amely nyomtatási beállításokat tartalmaz, a gép ezeket a beállításokat fogja alkalmazni.

- (2) Nyomja meg a [Nyomatás] gombot.

A nyomtatás a kiválasztott fájl átvitele után megkezdődik. Ha a megjelenik a "Feladat tárolva. ..." üzenet az érintőpanelen, nyomja meg az [OK] gombot.



A nyomtatás törléséhez ...

A nyomtatás törléséhez a fájl átvitele közben nyomja meg a [Mégsem] gombot az érintőpanelen megjelenő üzenetképernyőn.

5

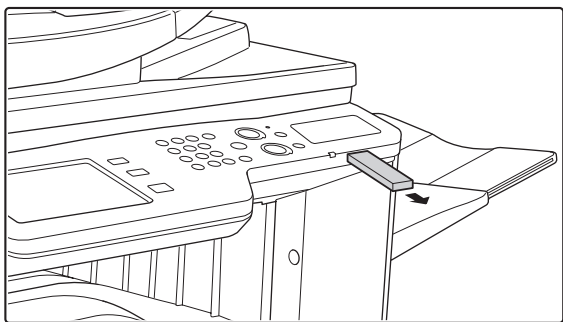

Távolítsa el az USB memóriaeszközt a gépből.



Ha jelszóval védett PDF fájlt választott, a nyomtatás megkezdéséhez meg kell adnia a jelszót a feladatállapot képernyőn.
[TITKOSÍTOTT PDF FÁJL NYOMTATÁSA](#) (3-74. oldal)

HÁLÓZATI MAPPÁBAN TÁROLT FÁJL KÖZVETLEN NYOMTATÁSA

Ehhez a funkcióhoz a merevlemez-meghajtó szükséges.

A gép kezelőpaneljének segítségével kiválaszthat és kinyomtathat egy szerveren, vagy egy személy a géppel azonos hálózaton lévő számítógépének megosztott mappájában lévő fájlt.

1

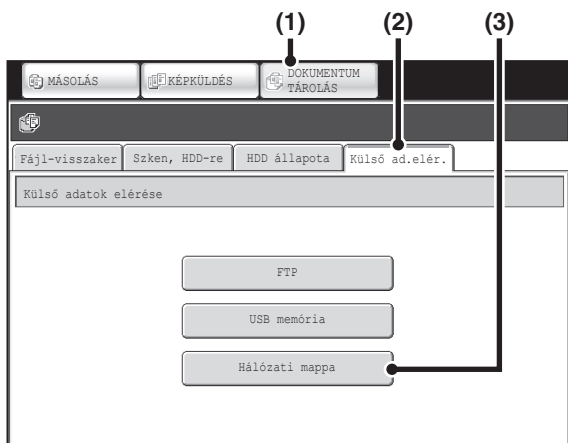

Nyissa meg a hálózat kezelőfelületét.

- (1) Nyomja meg a [DOKUMENTUM TÁROLÁS] gombot.
- (2) Nyomja meg a [Külső ad.elér.] fület.
- (3) Nyomja meg a [Hálózati mappa] gombot.



Rendszerbeállítások (Rendszergazda): Közvetlen Hálózati mappa nyomtatás letiltása

Ez a beállítás a hálózati mappában lévő fájlok nyomtatásának letiltására használható.

A beállítás engedélyezése esetén a [Hálózati mappa] gomb nem érinthető meg.



Nyissa meg a hálózati mappa kezelőfelületét.

(1) Nyomja meg a megnyitni kívánt munkacsoport gombját.



(2) Nyomja meg az elérni kívánt szerver vagy számítógép gombját.

Ha a felhasználónév és jelszó megadását kérő képernyő jelenik meg, egyeztessen a szerver rendszergazdájával, és adja meg a megfelelő felhasználónevet és jelszót.



(3) Nyomja meg a hálózati mappára vonatkozó gombot.



- A [Keresés] gomb megnyomásával és kulcsszó megadásával munkacsoportra, szerverre vagy hálózati mappára lehet rákeresni. A szövegbeviteli művelettel kapcsolatban olvassa el a "SZÖVEG BEÍRÁSA" című részt (1-67. oldal) a következő fejezetben: "1. A GÉP HASZNÁLATA ELŐTT".
- Legfeljebb 100 munkacsoport, 100 szerver és 100 hálózati mappa jeleníthető meg.
- Egy mappaszinttel feljebb történő lépéshez nyomja meg a gombot.
- A munkacsoport kiválasztási képernyőhöz történő visszatéréshez nyomja meg a gombot.
- A megjelenített gombok rendezési sorrendjének módosításához a nyomja meg az egyes képernyőkön megjelenő vagy gombot. A sorrend a növekvő és csökkenő sorrend között váltakozik minden gombnyomás alkalmával.
- Egy adott oldalra történő lépéshez nyomja meg az aktuális oldalszámot megjelenítő gombot, és adja meg a kívánt oldalszámot.

3



Nyomja meg a kinyomtatni kívánt fájl gombját.

- A nyomtatható fájlok gombjának bal oldalán megjelenik a ikon.
- A ikon a hálózati mappában lévő mappák gombjának bal oldalán jelenik meg. Az egy adott mappában található mappák és fájlok megjelenítéséhez nyomja meg a mappa gombját.



- Összesen 100 fájlgomb és mappagomb jeleníthető meg.
- Egy mappaszinttel feljebb történő lépéshez nyomja meg a gombot.
- A hálózati mappa kiválasztási képernyőjéhez történő visszatéréshez nyomja meg a gombot.
- Nyomja meg a [Fájl vagy mappa neve] gombot (vagy a [Fájlnév] gombot) a képernyőn látható fájlok és mappák sorrendjének megváltoztatásához. A sorrend a növekvő és csökkenő sorrend között váltakozik minden gombnyomás alkalmával.

4

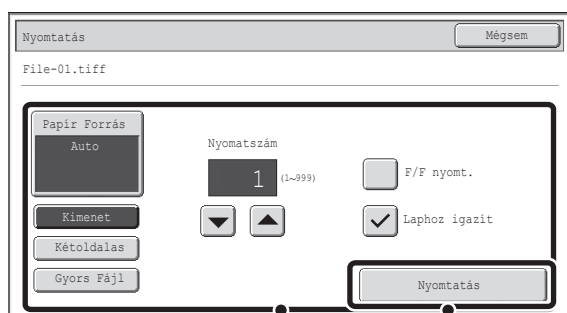

(1)

(2)

Nyomtassa ki a kiválasztott fájlt.

(1) Válassza ki a nyomtatási feltételeket.

Ha olyan fájlt (PCL, PS vagy XPS) választott ki a 3. lépésben, amely nyomtatási beállításokat tartalmaz, a gép ezeket a beállításokat fogja alkalmazni.

(2) Nyomja meg a [Nyomatás] gombot.

A nyomtatás a kiválasztott fájl átvitele után megkezdődik. Ha a megjelenik a üzenet az érintőpanelen, nyomja meg az [OK] gombot.



Ha jelszóval védett PDF fájlt választott, a nyomtatás megkezdéséhez meg kell adnia a jelszót a feladatállapot képernyőn. [TITKOSÍTOTT PDF FÁJL NYOMTATÁSA](#) (3-74. oldal)

KÖZVETLEN NYOMTATÁS SZÁMÍTÓGÉPRŐL

Ehhez a funkcióhoz a merevlemez-meghajtó szükséges.

A gép Web oldalán konfigurálhatók a beállítások, hogy lehetővé váljon a számítógépről történő nyomtatás a nyomtató meghajtó használata nélkül. A weboldalakhoz történő hozzáférés műveletsora a Beüzemelési útmutató.

NYOMTATÁSI MUNKA BENYÚJTÁSA

Kijelölhet egy fájlt közvetlen nyomtatásra a nyomtató meghajtó használata nélkül.

Az Ön számítógépén található fájlokon kívül ez a művelet sor használható bármilyen fájl kinyomtatásához, amely az Ön számítógépéről elérhető, például egy azonos hálózatra csatlakoztatott számítógépen található fájl esetében.

Egy számítógépen található fájl kinyomtatásához kattintson a [Dokumentum műveletek] gombra, majd a [Nyomtatási munka benyújtása] elemre a Web oldal menüben.

FTP NYOMTATÁS

A számítógépről úgy is kinyomtathat egy fájlt, ha áthúzza a fájlt a gép FTP szerverére.

- **Beállítások konfigurálása**

Az FTP nyomtatás engedélyezéséhez kattintson az [Alkalmazás beállítások], majd a [Beállítás PC-ről történő nyomtatáshoz] opcióra a Weboldal menüben, és konfigurálja a portszámot. (Rendszergazda jogosultság szükséges.)

- **FTP nyomtatás végrehajtása**

Írja be a következőt: "ftp://", majd a gép IP címe a számítógép internetes keresőprogramjának címsorába, ahogy lent látható.

(Példa)

ftp://192.168.1.28

Húzza át a kinyomtatandó fájlt a Web keresőben megjelenő "lp" mappába. A fájl nyomtatása automatikusan megkezdődik. A fájl nyomtatása automatikusan megkezdődik.



- Ha olyan fájlt (PCL, PS vagy XPS) nyomtatott, amely nyomtatási beállításokat tartalmaz, a gép ezeket a beállításokat alkalmazza.
- Ha a felhasználó azonosítás funkció engedélyezve lett a gép rendszerbeállítások (rendszergazda) módjában, a nyomtatás funkció korlátozva lehet. További információért forduljon a rendszergazdához.

E-MAIL NYOMTATÁSA

Egy e-mail hozzáférés konfigurálható a gépben, hogy a gép rendszeresen ellenőrizze az Ön mail szerverét, és automatikusan kinyomtassa a fogadott e-mail csatolásokat a nyomtató meghajtó használata nélkül.

• Beállítások konfigurálása

Az E-mail nyomtatás funkció használatához először konfigurálnia kell egy e-mail hozzáférést a gépben. A hozzáférés konfigurálásához kattintson az [Alkalmazás beállítások]-ra, majd az [E-mail nyomtatási beállítások]-ra a Web oldal menüben. (Rendszergazda jogosultság szükséges.)

A weboldalakhoz történő hozzáférés műveletsora a Beüzemelési útmutató.

• Az E-mail nyomtatása funkció használata

Egy fájl E-mail nyomtatás funkcióval történő kinyomtatásához használja a számítógépe e-mail programját, hogy csatolásként elküldje a fájlt a gép e-mail címére.

A másolati példányszám és a nyomtatási formátum kiválasztásához vezérlő parancsok adhatók meg az e-mail üzenetében. A parancsok az alábbi formátumban vihetők be: "parancs neve = érték".

A vezérlő parancsok például a következők lehetnek:

Funkció	Parancs neve	Értékek
Másolatok	COPIES	1-999
Tűzés*1	STAPLEOPTION	NONE, ONE, TWO, SADDLE
Lyukasztás*2	PUNCH	OFF, ON
Kimenet	COLLATE	OFF, ON
Kétoldalas nyomtatás	DUPLEX	OFF, TOP, LEFT, RIGHT
Személyi kód*3	ACCOUNTNUMBER	Szám (5 - 8 számjegy)
Fájltípus	LANGUAGE	PCL, PCLXL, POSTSCRIPT, PDF, TIFF, JPG, XPS
Papír	PAPER	A használható papír neve (A4, LETTER, stb.)
Dokumentum-tárolás	FILE	OFF, ON
	FOLDERNAME	Legfeljebb 28 karakter
Gyors fájl	QUICK FILE	OFF, ON
Kimeneti tálca	OUTTRAY	CENTER, RIGHT, FINISHER
Oldalhoz igazítás	FITIMAGETOPAGE	OFF, ON

Példa

```
COPIES=2
DUPLEX=LEFT
ACCOUNTNUMBER=11111
PAPER=A4
```

*1 Csak akkor használható, ha a finisher telepítve lett.

*2 Csak akkor használható, ha lyukasztó modul van telepítve a finisher eszközre.

*3Elhagyható, kivéve a felhasználó számmal történő azonosítást.



- A parancsokat "Plain Text" formátumban írja be. Ha "Rich Text" formátumot (HTML) használ, a parancsok nem fognak működni.
- Ha listát szeretne kapni a vezérlő parancsokról, írja be a "Config" parancsot az e-mail üzenetbe.
- Ha semmit nem ír az e-mail szövegtörzsébe (üzenet), a nyomtatás a Rendszerbeállítások "Nyomtató alapbeállítások" funkciója szerint megy végbe. Ha olyan fájlt (PCL, PS vagy XPS) nyomtatott, amely nyomtatási beállításokat tartalmaz, a gép ezeket a beállításokat alkalmazza.
- Csak akkor adjon meg a "Fájl típus"-t, ha lapleíró nyelvet választ. Általában nincs szükség a fájl típus megadására.

A NYOMTATÁSI ÁLLAPOT ELLENŐRZÉSE

FELADATÁLLAPOT KÉPERNYŐ

A feladatállapot képernyő a kezelőpanelen található [FELADAT ÁLLAPOT] gomb megnyomásakor jelenik meg. A feladatállapot képernyő üzemmódonként mutatja a feladatok állapotát. A [FELADAT ÁLLAPOT] gomb megnyomásakor ahhoz az üzemmódhoz tartozó feladatállapot képernyő jelenik meg, amelyik a gomb megnyomása előtt használatban volt.

FELADAT ÁLLAPOT



Feladatsor	Összes / Kész	Állapot	Nyomt. sor
1 Computer01	002 / 001	Nyomtatás	1
2 MÁSOLÁS	002 / 000	Várakozás	1
3 MÁSOLÁS	020 / 000	Várakozás	
4 0312345678	001 / 000	Várakozás	

Buttons: Részletes, Prioritás, Stop/Törlés

A feladatállapot-jelző (A) az érintőpanel bal alsó sarkában látható. A feladatállapot-jelző megérintésével megjeleníthető a feladatállapot képernyő. A nyomtatási sorban lévő első négy nyomtatási feladat (a folyamatban lévő feladat és a többi, fenntartott feladat) a nyomtatásállapot-jelzőn (B) ellenőrizhető.

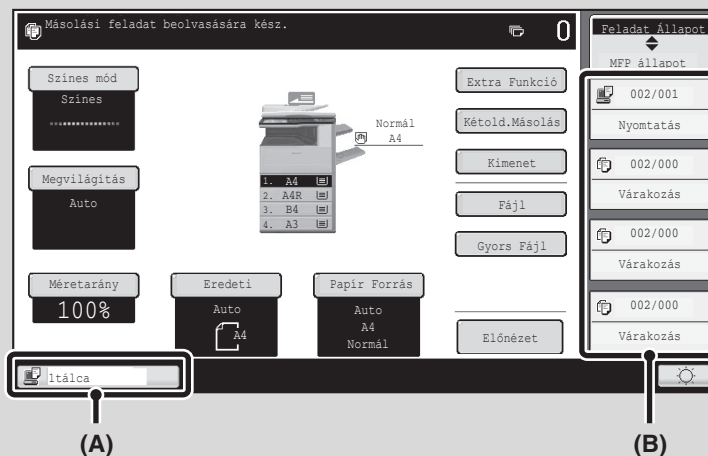

NYOMTATÁSI SOR KÉPERNYŐ/FELADATSOR KÉPERNYŐ/KÉSZ FELADATOK KÉPERNYŐ

A feladatállapot képernyő a nyomtatásra várakozó másolási és nyomtatási feladatokat, valamint az éppen folyamatban levő feladatot megjelenítő feladatsor képernyőből, a már befejezett feladatokat megjelenítő kész feladatok képernyőből, illetve a jelszó megadására váró titkosított PDF nyomtatási feladatokat mutató nyomtatási sor képernyőből áll.

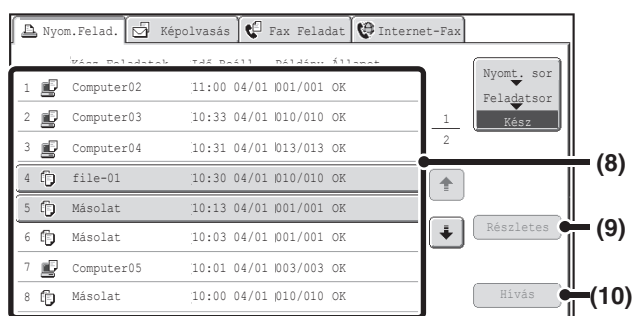
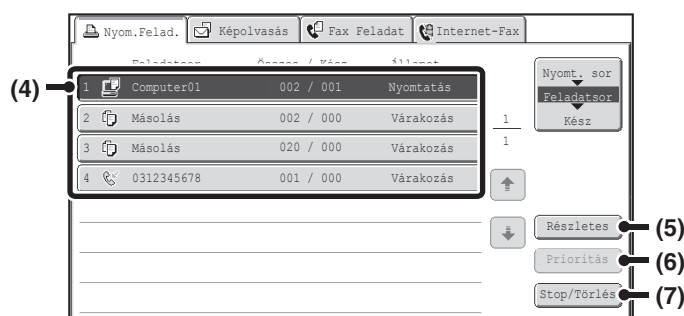
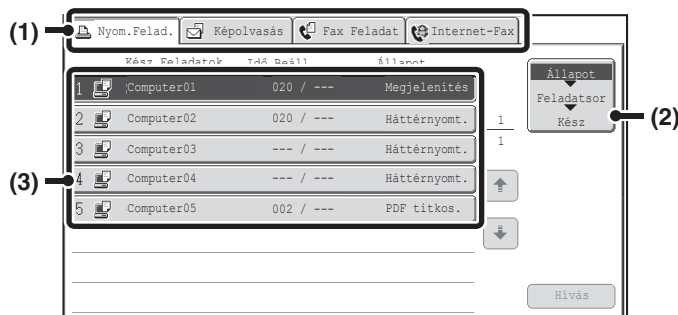

(1) Módválasztó fülek

Ezekkel a fülekkel választhatja ki a feladatállapot képernyőn megjelenő módot. A nyomtatási feladatok állapota a [Nyomtatási feladat] fül megnyomásával ellenőrizhető.

(2) A feladatállapot képernyő kiválasztó gombja

Nyomja meg ezt a gombot a feladatsor képernyő, a kész feladatok képernyő és a nyomtatási sor képernyő közötti váltáshoz. Ha nem szerelte be a merevlemez-meghajtót, a [Nyomt. sor] elem nem látható.

(3) Feladatlista (nyomtatási sor képernyő)

Megjelennek a nyomtatási sorba besorolt feladatok és a jelszó megadására váró titkosított PDF nyomtatási feladatok.

(4) Feladatlista (feladatsor képernyő)

A nyomtatásra váró feladatok gomboként jelennek meg a feladatsorban. A feladatok a sorban lévő legfelső feladattól számított sorrendben nyomtatódnak ki. Mindegyik feladatgomb megjeleníti a feladattal kapcsolatos információkat, valamint a feladat aktuális állapotát.

(5) [Részletes] gomb (feladatsor képernyő)

Nyomja meg ezt a gombot ahhoz, hogy egy feladatról részletes információkat jelenítsen meg.

(6) [Prioritás] gomb

A gomb megnyomásával prioritást adhat egy kiválasztott feladatnak.

(7) [Stop/Törlés] gomb

A gomb megnyomásával leállíthat, illetve törölhet egy kiválasztott feladatot.

(8) Feladatlista (kész feladatok képernyő)

Ezen a képernyőn legfeljebb 99 befejezett feladat jelenik meg. Itt látható az egyes teljesített feladatok eredménye (állapota).

(9) [Részletes] gomb (kész feladatok képernyő)

Amikor egy feladat gombként jelenik meg a feladatsorban, a [Részletes] gomb megnyomásával részletes információk jeleníthetők meg a feladatról.

(10) [Hívás] gomb

Nyomja meg ezt a gombot a dokumentumtárolás funkcióval eltárolt nyomtatási feladat előhívásához és használatához. Ha nem szerelte be a merevlemez-meghajtót, a [Nyomt. sor] elem nem látható.

Képernyőn megjelenő feladtgomb

Mindegyik feladtgomb megjeleníti a feladat helyét a feladatsorban, valamint a feladat aktuális állapotát.

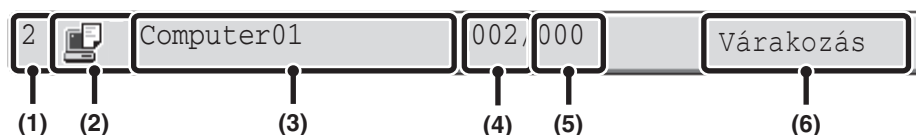

(1) A feladat sorszámát (pozícióját) mutatja a feladatsorban.

Az aktuálisan nyomtatás alatt álló feladat befejezését követően a feladat egy sorral feljebb kerül a feladatlistában. Ez a szám nem jelenik meg a kész feladatok képernyőn látható gombokon.

(2) Mód ikon

Ha a feladat nyomtatási feladat, a  ikon jelenik meg.

(3) Felhasználónév

A felhasználó számítógépre vonatkozó felhasználóneve fog megjelenni a nyomtatási feladatban. A feladatot végrehajtó felhasználó nevének megjelenítéséhez lehetőség van "Felhasználónév" érték megadására a nyomtató meghajtóban.

(4) Megadott sorozatok száma

Ez mutatja a megadott sorozatok számát.

(5) Befejezett sorozatok száma

Ez mutatja a befejezett sorozatok számát. Amíg a feladat a feladatsorban várakozik, a "000" szám látható.

(6) Állapot

A feladat állapotát jeleníti meg.

Üzenet	Állapot
"Nyomtatás"	Nyomtatás van folyamatban.
"Várakozás"	A feladat végrehajtásra vár.
"Fest.Kifogy."	Kifogyott a festékkazetta. Cserélje ki a festékkazettát egy új kazettára.
"Papír Kifogy"	A feladathoz használt papír elfogyott. Töltsön be papírt, vagy váltson egy másik papírtálcára.
"Korlát"	Túllépte a nyomtatható oldalak határértékét. Egyeztessen a gép felelős rendszergazdjával.
"Hiba"	A feladat végrehajtása közben hiba történt. Szüntesse meg a hibát.
"Megjelenítés"	A nyomtatási adatok elemzése.
"Háttérnyomt."	Nyomtatási adatok fogadása van folyamatban, vagy besorolását követően egy feladat várakozik elemzésre.
"PDF titkos."	Ha elemzéskor egy besorolt feladatról kiderül, hogy titkosított PDF fájl, állapota a jelszó megadására történő várakozásra módosul.

TITKOSÍTOTT PDF FÁJL NYOMTATÁSA

A titkosított PDF funkció egy PDF fájl védelmére szolgál, mivel a fájl kinyomtatásához vagy szerkesztéséhez egy jelszó beírása szükséges. Ha titkosított PDF fájlt szeretne közvetlenül az FTP-szerverről, a géphez csatlakoztatott USB memóriaeszközről vagy egyéb helyről nyomtatni, kövesse az alábbi lépéseket a jelszó megadásához és a nyomtatás megkezdéséhez.



A PS3 bővítő készlet szükséges ennek a funkciónak a használatához.

1

FELADAT ÁLLAPOT



Nyomja meg a [FELADAT ÁLLAPOT] gombot.

2

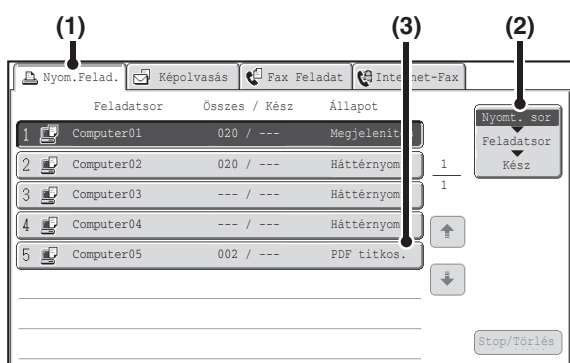

Válassza a titkosított PDF nyomtatási feladatot.

(1) Nyomja meg a [Nyom.Felad.] gombot.

(2) Módosítsa a nyomtatási feladat állapot módot [Nyomt. sor]-ra.

Módváltáshoz nyomja meg ezt a gombot. Az aktuálisan kiválasztott mód kijelölődik.

(3) Nyomja meg a jelszóval védett PDF fájl nyomtatási feladat gombját.

3

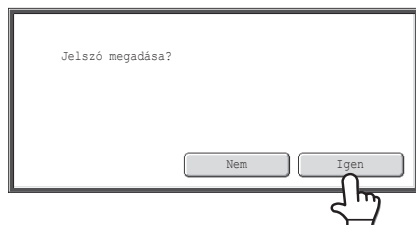

Nyomja meg az [Igen] gombot.

Megjelenik egy szövegbeviteli képernyő. Adja meg a jelszót (legfeljebb 32 karakter), és nyomja meg az [OK] gombot. A nyomtatási feladat védelmét feloldja a rendszer, és áthelyezi azt a [Feladatsor] opcióba.



Ha mester és felhasználó jelszó (amellyel meg lehet nyitni a fájlt) is be lett állítva, a mester jelszót adja meg.



- Egy titkosított PDF fájl kinyomtatásához a nyomtató meghajtó használatával, adja meg a jelszót, amikor a fájlt megnyitja a számítógépen.
- Nem tud nyomtatni, ha nem ismeri a jelszót a titkosított PDF fájlhoz. Egy besorolt nyomtatási feladat törléséhez nyomja meg a [Nem] gombot 3. lépés képernyőjén, és nyomja meg a [Stop/Törlés] gombot.
- A közvetlenül nyomtatható titkosított PDF verziók az 1.6 (Adobe® Acrobat® 7.0) és korábbi verziók.

PRIORITÁS ADÁSA EGY NYOMTATÁSI FELADATNAK/NYOMTATÁSI FELADAT TÖRLÉSE

PRIORITÁS ADÁSA EGY NYOMTATÁSI FELADATNAK

Ha a gép éppen másol vagy egy fogadott faxot, illetve más feladatot nyomtat, prioritást adhat egy nyomtatási feladatnak, amely nyomtatásra várakozik, és kinyomtathatja a többi feladat előtt.

1

FELADAT ÁLLAPOT



Nyomja meg a [FELADAT ÁLLAPOT] gombot.

2

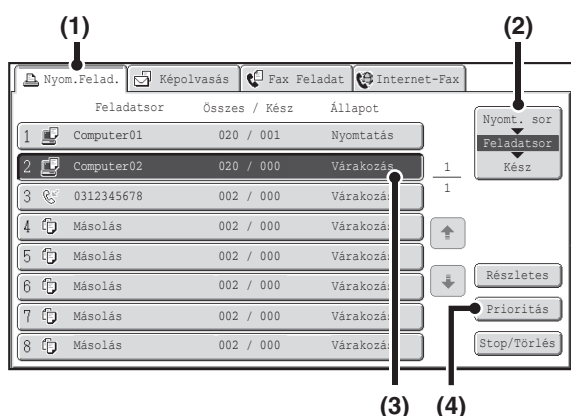

Adja meg a kívánt feladat-prioritást.

(1) Nyomja meg a [Nyom.Felad.] gombot.

(2) Módosítsa a nyomtatási feladat állapot módot [Feladatsor]-ra.

Módváltáshoz nyomja meg ezt a gombot. Az aktuálisan kiválasztott mód kijelölődik.

(3) Nyomja meg azt a nyomtatási feladat gombot, amelynek prioritást kíván adni.

(4) Nyomja meg a [Prioritás] gombot.

Az éppen nyomtatott feladat leáll, és a (3) pontban kiválasztott feladat nyomtatódik ki.



A kiválasztott feladatra vonatkozó nyomtatási információk ellenőrzéséhez nyomja meg a [Részletes] gombot.

NYOMTATÁSI FELADAT TÖRLÉSE

Egy folyamatban lévő nyomtatási feladat, egy nyomtatásra várakozó feladat vagy egy besorolt feladat törölhető.

1

FELADAT ÁLLAPOT



Nyomja meg a [FELADAT ÁLLAPOT] gombot.

2

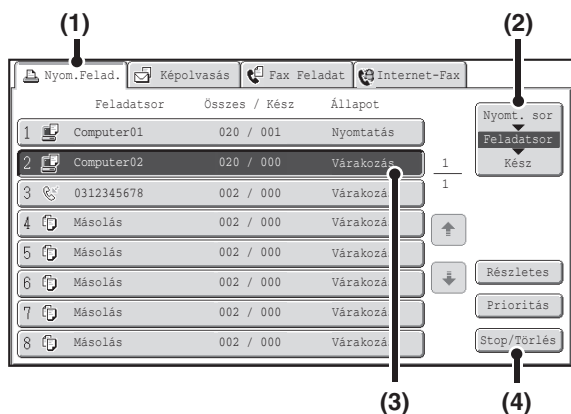

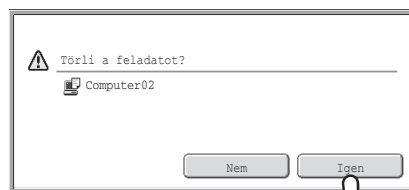

Törölje a feladatot.

- (1) Nyomja meg a [Nyom.Felad.] gombot.
- (2) Módosítsa a nyomtatási feladat állapot módot [Nyomt. sor]-ra vagy [Feladatsor]-ra. Módváltáshoz nyomja meg ezt a gombot. Az aktuálisan kiválasztott mód kijelölődik.
- (3) Nyomja meg a törölni kívánt nyomtatási feladat gombját.
- (4) Nyomja meg a [Stop/Törlés] gombot.
- (5) Megjelenik egy üzenet, hogy megerősítse a törlést. Nyomja meg az [Igen] gombot.



A kiválasztott feladatgomb és a nyomtatás törlődik.

-  A nyomtatás törölhető a kezelőpanelen található [STOP] gombbal is (Ⓢ). A [STOP] gomb (Ⓢ) megnyomásakor megjelenik egy üzenet, amely megkérdezi, hogy valóban törölni kívánja-e a feladatot.
-  **Ha nem szeretné törölni a kiválasztott nyomtatási feladatot...**
Nyomja meg a [Nem] gombot az (5) jelzésű lépésben.

VÁLTÁS ÉS NYOMTATÁS MÁS PAPIRMÉRETRE, HA KIFOGY A PAPÍR

Ha a nyomtatás leáll, mert a gépből kifogyott a papír, vagy a nyomtató meghajtóban megadott méretű papír nem lett a gépbe töltve, megjelenik egy üzenet az érintőpanelen. A nyomtatás automatikusan megkezdődik, ha megnyomja az [OK] gombot, és papírt tölt a gépbe. Ha egy másik tálcában lévő papírra szeretne nyomtatni, mert a kívánt méretű papír nem áll rendelkezésre azonnal, kövesse az alábbi lépéseket.

1

FELADAT ÁLLAPOT



Nyomja meg a [FELADAT ÁLLAPOT] gombot.

2

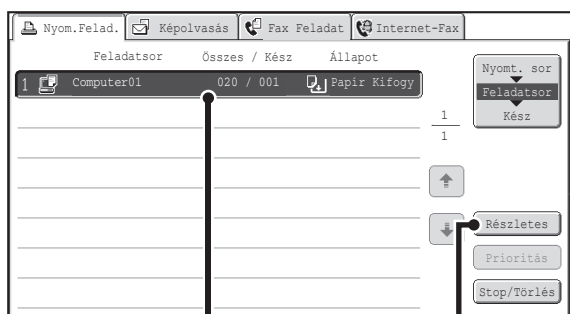

(1)

(2)

Jelenítse meg annak a nyomtatási feladatnak a részleteit, amelyhez nincs papír.

- (1) Nyomja meg annak a feladatnak a gombját, amelynél megjelent a "Papír Kifogy" üzenet.
- (2) Nyomja meg a [Részletes] gombot.

3

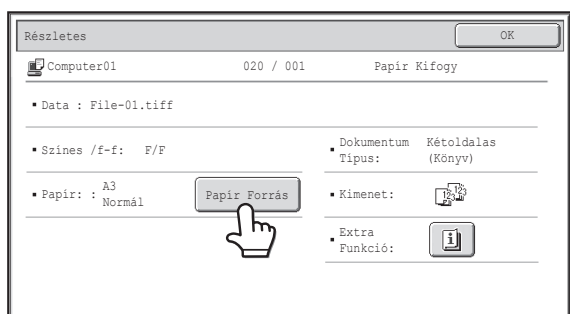

Nyomja meg a [Papír forrás] gombot.

4

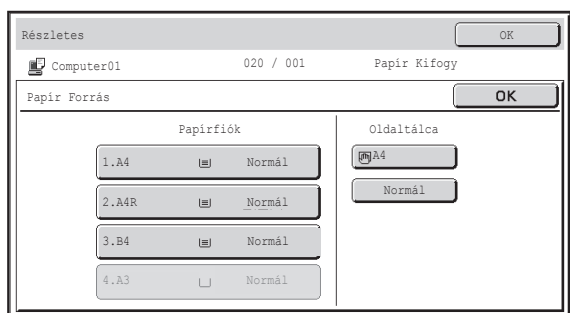

Nyomja meg annak a tálcának a gombját, amely tartalmazza a használni kívánt papírt.

Megkezdődik a nyomtatás.

 Ha egy másik papírméretre váltott, előfordulhat, hogy a nyomtatás nem megfelelően lesz végrehajtva; például a szöveg vagy a kép egy része lemarad a papírról.

FÜGGELÉK

NYOMTATÓ MEGHAJTÓ ADATOK LISTÁJA

Funkció		SAPL-c	PCL6	PS	Windows PPD*1	Macintosh PPD*1	
Gyakran használt funkciók	Másolatok	1-999	1-999	1-999	1-999	1-999	
	Tájolás	Igen	Igen	Igen	Igen	Igen	
	Több-képes	Oldalak száma	2,4,6,8,9,16	2,4,6,8,9,16	2,4,6,8,9,16	2,4,6,9,16	2,4,6,9,16
		Sorrend	Választható	Választható	Választható	Választható	Választható
		Keret	BE/KI	BE/KI	BE/KI	Igen	Választható
	Kétoldalas nyomtatás	Igen	Igen	Igen	Igen	Igen	
	Oldalhoz igazítás	Igen	Igen	Igen	Nem	Igen*2	
	Fűzési szél	Választható	Választható	Választható	Nem	Igen	
	Fekete-fehér nyomt.	Igen	Igen	Igen	Igen	Igen	
	Tűzés*3	Igen	Igen	Igen	Igen	Igen	
	Lyukasztás*3	Igen	Igen	Igen	Igen	Igen	
Papír	Papírméret	Igen	Igen	Igen	Igen	Igen	
	Egyedi papír	8 méret	8 méret	8 méret	Igen	Igen	
	Papírválasztás	Igen	Igen	Igen	Igen	Igen	
	Kimeneti tálca	Igen	Igen	Igen	Igen	Igen	
Kényelmi nyomtatási funkciók	Brosúra	Igen	Igen	Igen	Igen	Igen	
	Margóeltolás	Igen	0 –30 mm	0 –30 mm	Igen	Igen	
	Poszternyomtatás	Igen	Igen	Igen	Nem	Nem	
	Elforgatás 180 fokkal	Igen	Igen	Igen	Igen	Igen	
	Nagyítás/XY-nagyítás	Igen*4	Igen*4	Igen	Igen*4	Igen*4	
	Sorszélesség beállítások	Igen	Igen	Nem	Nem	Nem	
	Tükörkép	Nem	Nem	Igen	Igen	Igen*5	

Funkció		SAPL-c	PCL6	PS	Windows PPD*1	Macintosh PPD*1
Extra funkciók	Másfajta papír	Igen*6	Igen	Igen	Nem	Igen*6,7
	Közlap beszúrás	Igen	Igen	Igen	Nem	Igen
	Másolat	Nem	Igen	Igen	Nem	Nem
	Tabulált papírra nyomtatás	Nem	Igen	Igen*8	Nem	Nem
	Fejezet közlapok	Nem	Igen	Nem	Nem	Nem
	Lapösszefésűlés	Nem	Igen	Nem	Nem	Nem
	Tandem nyomtatás*14	Nem	Igen	Igen	Nem	Igen*9
	Megőrzés	Igen	Igen	Igen	Nem	Igen
	Dokumentumtárolás	Igen	Igen	Igen	Nem	Igen*9
Színes mód beállítás funkció	Szín Beállítások	Igen	Igen	Igen	Nem	Igen*9,10,11
	Szöveg feketén / Vektor feketén	Igen	Igen	Igen	Nem	Nem
	Speciális szín	Igen	Igen	Igen	Igen	Igen
Szöveget és képet kombináló funkciók	Vízjel	Igen	Igen	Igen	Igen	Igen
	Bélyegzőkép	Igen	Igen	Igen	Nem	Nem
	Átfedés	Nem	Igen	Igen	Nem	Nem
Képmínőség	Nyomtatási mód	Normál / Finom	Normál / Finom	Normál / Finom	Normál / Finom	Normál / Finom
	Grafikus mód kiválasztása	Nem	Igen	Nem	Nem	Nem
	Festéktakarékosság*12	Igen	Igen	Igen	Igen	Igen
Betűtípus	Memóriában tárolt betűtípusok	Nem	80 betűtípus	136 betűtípus	136 betűtípus	35 betűtípus
	Kiválasztható letöltési betűtípus	Nem	bitmap, TrueType, Graphics	bitmap, TrueType, Type1	bitmap, TrueType, Type1	Nem*13
Egyéb funkciók	Automata konfiguráció	Igen	Igen	Igen	Nem	Igen*10
	Felhasználó azonosítás	Igen	Igen	Igen	Nem	Igen

*1 Az egyes funkciókra vonatkozó adatok a Windows PPD-ben és Macintosh PPD-ben az operációs rendszer verziójától és az alkalmazástól függően változnak.

*2 Kizárólag Mac OS X v10.4.11, v10.5 - 10.5.8 és 10.6 - 10.6.2 használható.

*3 Akkor használható, ha a finisher telepítve lett. (A lyukasztási funkció használatához a lyukasztó modult is telepíteni kell.)

*4 A vízszintes és függőleges arány nem állítható be külön-külön.

*5 Csak Mac OS 9.0–9.2.2 használható.

*6 Csak borítók szúrhatók be.

*7 Nem használható Mac OS X v10.2.8 vagy v10.3.9 környezetben

*8 Csak a szoftveralkalmazásban létrehozott szövegegyüttes eltolásának mértéke állítható be.

*9 Nem használható Mac OS 9.0 - 9.2.2. környezetben.

*10 Nem használható Mac OS X v10.2.8. környezetben.

*11 Nem használható Mac OS X v10.5 - 10.5.1 környezetben.

*12 Lehetséges, hogy bizonyos szoftver alkalmazások és operációs rendszerekben ez a beállítás nem működik.

*13 A TrueType és Type1 a LaserWriter bizonyos verzióiban kiválasztható.

*14 Ehhez a funkcióhoz a merevlemez-meghajtó szükséges.

NYOMTATÁSI ADATOK

Típus	Beépített	
Folyamatos nyomtatási sebesség	23 másodperc (Ha ugyanazt a dokumentumot nyomtatja folyamatosan A4 (8-1/2" x 11") méretű sima papírra nem-eltolósos módban, kivétel a feldolgozás ideje.)	
Nyomtatási felbontás	600 x 600 dpi, 9600 ekvivalens x 600 dpi	
Nyomtató meghajtó típus	SAPL-c, PCL6*1, PostScript 3 kompatibilis*2, XPS*4	
Használható protokollok	TCP/IP, IPX/SPX, NetBEUI, EtherTalk*2	
Támogatott kliens PC operációs rendszerek	Olvassa el a "RENDSZERKÖVETELMÉNYEK ELLENŐRZÉSE" fejezetet a Szoftvertelepítési útmutatóban.	
Betűkészlet	PCL6*1	80 európai betűkészlet, 28 vonalkód betűkészlet*3, 1 bitmap betűkészlet
	PostScript 3 kompatibilis*2	136 európai betűkészlet
Interfész port	LAN csatlakoztathatóság: 10Base-T / 100Base-TX / 1000Base-T USB: Támogatja az USB 2.0 (Hi speed)-t	
Memória	Memória standard: 1 GB Memória extra: 1 GB*5	
Nyomtatási terület	Teljes oldal, kivéve a 4,2 mm (11/64") szegélyt minden élnél. Az aktuális nyomtatási terület a nyomtató meghajtótól és a szoftveralkalmazástól függően változhat.	

*1 Nyomtató bővítő készlet telepíteni kell.

*2 Ha a PS3 bővítő készlet telepítve lett, és a gépet PostScript nyomtatóként használják.

*3 Vonalkód karakterkészlet szükséges.

*4 Ha az XPS bővítő készlet telepítve lett.

*5 Akkor szükséges, ha nem áll rendelkezésre elegendő memória bizonyos nyomtatási adatok kezeléséhez. Használni kell, ha az XPS bővítő készlet telepítve lett.

4. FEJEZET

LAPOLVASÓ / INTERNET FAX

Ez a kézikönyv részletes leírást ad a szkennerek funkció és az Internet fax funkció használatának műveletsorairól. Az USB memória mód periféria telepítése nélkül használható.

Az Internet fax funkció használatához be kell szerelni a merevlemez-meghajtót és az Internet fax bővítő készletet.

MIELŐTT A GÉPET HÁLÓZATI SZKENNERKÉNT HASZNÁLNA

HÁLÓZATI SZKENNER FUNKCIÓ 4-3

A HÁLÓZATI SZKENNERKÉNT VALÓ HASZNÁLAT ELŐKÉSZÍTÉSE 4-5

- GYŐZŐDJÖN MEG RÓLA, HOGY A HÁLÓZATI FŐKAPCSOLÓ "BE" ÁLLÁSBAN VAN. 4-5
- DÁTUM ÉS IDŐ ELLENŐRZÉSE 4-5
- FELADÓ INFORMÁCIÓK TÁROLÁSA. 4-5
- A WEBOLDALAKON SZÜKSÉGES BEÁLLÍTÁSOK 4-6
- RENDELTETÉSI HELY CÍMEK TÁROLÁSA A CÍMJEGYZÉKBEN AZ EGYES MÓDOKHOZ. 4-6
- RENDELTETÉSI HELY TÁROLÁSA A LAPOLVASÁS AZ ASZTALRA MÓDHOZ 4-7
- A KÖZVETLEN SMTP-CÍMRE KÜLDÉS ELŐTT. 4-8

ALAPKÉPERNYŐ 4-9

- CÍMJEGYZÉK KÉPERNYŐ 4-12
- A GYORSGOMBOK KIJELEZŐJÉNEK MÓDOSÍTÁSA A CÍMJEGYZÉK KÉPERNYŐN. 4-13

A LAPOLVASÁS KÜLDÉSÉNEK FOLYAMATA 4-15

EREDETI MÉRETEK 4-17

- TOVÁBBÍTHATÓ EREDETI MÉRETEK. 4-17
- A BEHELYEZETT EREDETI MÉRETE 4-17

RENDELTETÉSI HELYEK MEGADÁSA

RENDELTETÉSI HELY ELŐHÍVÁSA A CÍMJEGYZÉKBŐL 4-18

- RENDELTETÉSI HELY ELŐHÍVÁSA. 4-19
- A KIVÁLASZTOTT RENDELTETÉSI HELYEK ELLENŐRZÉSE ÉS TÖRLÉSE. 4-20

KERESÉSI SZÁM HASZNÁLATA A RENDELTETÉSI HELY ELŐHÍVÁSÁHOZ. 4-21

CÍM MEGADÁSA MANUÁLISAN. 4-22

- HÁLÓZATI MAPPA MEGADÁSA. 4-23

RENDELTETÉSI HELY ELŐHÍVÁSA GLOBÁLIS CÍMJEGYZÉKBŐL 4-25

AZ ÚJRAKÜLDÉSI FUNKCIÓ HASZNÁLATA 4-27

KÉP TOVÁBBÍTÁSA

KÉP KÜLDÉSE LAPOLVASÁS MÓDBAN 4-28

- A TÁRGY, FÁJLNÉV, VÁLASZ CÍMZETTJE ÉS SZÖVEGTÖRZS MÓDOSÍTÁSA 4-32

KÉP KÜLDÉSE USB MEMÓRIA MÓDBAN. 4-35

- ADJA MEG AZT A MAPPÁT, AMELYBEN A FÁJLT TÁROLNI FOGJA 4-39
- FÁJLNÉV MEGADÁSA 4-40

FAX KÜLDÉSE INTERNET FAX MÓDBAN. 4-41

- A TÁRGY, FÁJLNÉV ÉS SZÖVEGTÖRZS MÓDOSÍTÁSA 4-44

EGY KÉP KÜLDÉSE TÖBB RENDELTETÉSI HELYRE (Körfax küldés). 4-47

- INTERNET FAX RENDELTETÉSI HELYEKET TARTALMAZÓ KÖRFAX KÜLDÉSEK 4-50

INTERNET FAX KÜLDÉSE SZÁMÍTÓGÉPRŐL (PC-I-Fax). 4-52

KÉPBEÁLLÍTÁSOK 4-53

- EGY EREDETI MINDKÉT OLDALÁNAK AUTOMATIKUS BEOLVASÁSA (Kétoldalas eredeti) 4-54
- AZ EREDETI BEOLVASÁSI MÉRET ÉS A KÜLDÉSI MÉRET MEGADÁSA (Nagyítás/Kicsinyítés). 4-55
- A MEGVILÁGÍTÁS ÉS AZ EREDETI KÉPTÍPUS MÓDOSÍTÁSA. 4-61
- A FELBONTÁS MÓDOSÍTÁSA 4-63
- A FÁJLFORMÁTUM MÓDOSÍTÁSA 4-64
- A SZÍNMOD MEGVÁLTOZTATÁSA 4-68

A KÜLDENI KÍVÁNT KÉP ELLENŐRZÉSE (Előnézet). 4-69

- ELŐNÉZET ELLENŐRZÉSI KÉPERNYŐJE 4-70

EXTRA FUNKCIÓK

EXTRA FUNKCIÓK	4-71
LAPOLVASÁSI MŰVELETEK TÁROLÁSA (Programok)	4-73
ÁRNYÉK TÖRLÉSE A KÉP SZÉLÉN (Törlés) ...	4-75
EREDETI BEOLVASÁSA KÉT KÜLÖN OLDALKÉNT (Dupla old. beolvasása)	4-77
KÉP KÜLDÉSE MEGADOTT IDŐBEN (Időzített küldés)	4-79
A KÉP HALVÁNY SZÍNEINEK KIFEHÉRÍTÉSE (Háttér elnyomása)	4-81
EGY KÁRTYA MINDKÉT OLDALÁNAK BEOLVASÁSA EGYETLEN LAPRA (Kártyakép) ...	4-83
NAGYSZÁMÚ EREDETI BEOLVASÁSA EGYSZERRE (Egyesítés)	4-86
KÜLÖNBÖZŐ MÉRETŰ EREDETIK BEOLVASÁSA (Vegyes eredeti)	4-88
VÉKONY EREDETIK BEOLVASÁSA (Lassú beolvasás mód) ...	4-90
A BEOLVASOTT EREDETI LAPOK SZÁMÁNAK ELLENŐRZÉSE KÜLDÉS ELŐTT (Eredeti számláló)	4-92
BÉLYEGZŐ A BEOLVASOTT EREDETIKEN (Igazoló bélyegző)	4-94
ÜRES OLDALAK KIHAGYÁSA KÜLDÉSKOR (Üres oldal átugrás)	4-96
KÉT OLDAL KÜLDÉS EGY OLDALKÉNT (2 1-re) ...	4-98
NYOMTATÁSI BEÁLLÍTÁSOK MÓDOSÍTÁSA AZ ÁTVITELI JELENTÉSHEZ (Átviteli jelentés) ..	4-101

**A KÜLDÉSI/FOGADÁSI FELADATOK
ÁLLAPOTÁNAK ELLENŐRZÉSE**

FELADATÁLLAPOT KÉPERNYŐ	4-103
• FELADATSOR KÉPERNYŐ ÉS ELVÉGZETT FELADAT KÉPERNYŐ	4-104
• MŰKÖDÉS, HA A FELADAT A FELADATSORBAN BEFEJEZŐDÖTT	4-107
• AZ ELVÉGZETT FELADATOK ELLENŐRZÉSE ..	4-108
EGY FOLYAMATBAN LÉVŐ VAGY KÜLDÉSRE VÁRÓ LAPOLVASÁSI FELADAT LEÁLLÍTÁSA ..	4-109
PRIORITÁS ADÁSA EGY LAPOLVASÁSOS KÜLDÉSI FELADATNAK	4-110
INTERNET FAX TEVÉKENYSÉGI NAPLÓ ELLENŐRZÉSE (Képküldés tevékenység jelentés) ...	4-111
• KÉPKÜLDÉS TEVÉKENYSÉG JELENTÉS ..	4-111
• AZ EREDMÉNY OSZLOPBAN MEGJELENŐ INFORMÁCIÓK	4-111

INTERNET FAX FOGADÁSI FUNKCIÓK

INTERNET FAX FOGADÁSA	4-112
• INTERNET FAXOK KÉZI FOGADÁSA	4-113
JELSZÓVAL VÉDETT FAX NYOMTATÁSA (Fogadott adatok megőrzési beállításai)	4-114
A KÉP ELLENŐRZÉSE NYOMTATÁS ELŐTT ..	4-115
KÉP ELLENŐRZÉSE TOVÁBBÍTÁS ELŐTT ...	4-116
• KÉPELLENŐRZÉSI KÉPERNYŐ	4-118
FOGADOTT INTERNET FAXOK TOVÁBBÍTÁSA HÁLÓZATI CÍMRE (Bejövő útválasztás beállítások)	4-119
• BEJÖVŐ ÚTVÁLASZTÁS BEÁLLÍTÁSOK MEGADÁSA	4-119

**LAPOLVASÁS SZÁMÍTÓGÉPRŐL (PC
lapolvasás mód)**

A LAPOLVASÁS ALAPVETŐ MŰVELETSORA	4-123
--	-------

METAADAT-KÉZBESÍTÉS

METAADAT-KÉZBESÍTÉS (Adatbevitel)	4-128
A METAADATKÜLDÉS ELŐKÉSZÍTÉSE	4-129
• A WEBOLDALAKON SZÜKSÉGES BEÁLLÍTÁSOK	4-129
• METAADATKÜLDÉS LAPOLVASÁS AZ ASZTALRA MÓDBAN	4-129
METAADATOK KÜLDÉSE	4-130
• METAADATMEZŐK	4-132
HÁLÓZATI SZKENNER / INTERNET FAX ADATOK	4-133
SZÁMÍTÓGÉPES LAPOLVASÁS FUNKCIÓ (TWAIN) MŰSZAKI LEÍRÁS	4-133

MIELŐTT A GÉPET HÁLÓZATI SZKENNERKÉNT HASZNÁLNÁ

Ez a rész a gép hálózati szkennerként való használatához szükséges tudnivalókat ismerteti.

HÁLÓZATI SZKENNER FUNKCIÓ

A gép hálózati szkennerként használható egy eredeti beolvasásához, egy képfájl létrehozásához, valamint a fájl elküldéshez hálózaton keresztül a számítógépre, FTP szerverre vagy más rendeltetési helyre. A lapolvasás lehetséges az Ön által használt számítógépről egy TWAIN kompatibilis alkalmazás használatával is. A hálózati szkennerként való használat az alábbi lapolvasási módokat teszi lehetővé.

Lapolvasási módok

 [KÉP KÜLDÉSE LAPOLVASÁS MÓDBAN](#) (4-28. oldal)

Lapolvasás E-mailbe

A beolvasott fájlt a gép elküldi egy e-mail címre.



Lapolvasás FTP-re

A beolvasott fájl az FTP szerverre egy adott könyvtárba továbbítódik.

Ha a fájlt elküldte, lehetőség van arra is, hogy küldjön egy e-mailt egy előzőleg eltárolt e-mail címre, amelyben értesíti a címzettet a fájl helyéről. (Ez a funkció a "Lapolvasás FTP-re (Hivatkozás)".)



Lapolvasás az Asztra

A beolvasott fájl az Ön által használt számítógépre egy adott mappába továbbítódik.

A Lapolvasás az Asztra funkció használatához telepíteni kell a szoftvert a géphez mellékelt "Sharpdesk/Network Scanner Utilities" CD-ROM-ról. A szoftver rendszerkövetelményeire vonatkozó információkhoz olvassa el a kézikönyvet (PDF formátum) vagy a Readme fájlt a CD-ROM-on. A szoftver telepítésére vonatkozó műveletsorokhoz olvassa el a "Sharpdesk telepítési útmutatót".



Lapolvasás hálózati mappába

A beolvasott fájl egy a géppel azonos hálózaton lévő Windows számítógép megosztott mappájába továbbítódik.



USB memória mód

 [KÉP KÜLDÉSE USB MEMÓRIA MÓDBAN](#) (4-35. oldal)

Lapolvasás USB memóriába

A beolvasott fájl a géphez csatlakoztatott USB memória eszközre továbbítódik, és ott tárolódik.



Internet fax mód

Az Internet fax funkció használatához be kell szerelni a merevlemez-meghajtót és az Internet fax bővítő készletet.

 [FAX KÜLDÉSE INTERNET FAX MÓDBAN](#) (4-41. oldal)

Internet fax küldés

A beolvasott fájl Internet faxként továbbítódik. Internet faxok fogadása szintén lehetséges. A készülék támogatja a Közv.SMTP funkciót, amely lehetővé teszi, hogy a cégen belül közvetlenül, levelezőkiszolgáló használata nélkül küldjön internet faxokat.

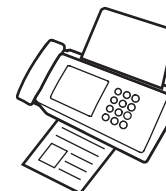

PC lapolvasás mód

Ehhez a funkcióhoz a merevlemez-meghajtó szükséges.

 [LAPOLVASÁS SZÁMÍTÓGÉPRŐL \(PC lapolvasás mód\)](#) (4-123. oldal)

PC lapolvasás

Egy a géppel azonos hálózathoz csatlakoztatott számítógépen futó TWAIN kompatibilis alkalmazás használható dokumentumok vagy képek beolvasásához.

A PC lapolvasás használatához telepíteni kell a lapolvasó illesztőprogramját a géphez tartozó "Software CD-ROM" lemezről.

A használható operációs rendszerek a következők: Windows 2000/XP/Server 2003/Vista/Server 2008/7.



Adatbeviteli mód

A metaadat-küldési funkció használatához a merevlemez-meghajtó és az alkalmazási integrációs modul szükséges.

 [METAADAT-KÉZBESÍTÉS](#) (4-128. oldal)

Metaadat-kézbesítés

Ha az alkalmazás-integrációs modult a hálózati szkennelés funkcióval együtt használja, metaadat* fájlt fűzhet a beolvasott képfájlhoz. (Ez a funkció a metaadat-kézbesítés.)

Az érintőpanelen megadott vagy a gép által automatikusan létrehozott információ XML formátumú metaadatfájlként egy FTP-kiszolgálón található könyvtárba vagy számítógép-alkalmazásba küldhető.

* A metaadat egy fájlról, annak feldolgozási módjáról és más objektumokkal való kapcsolatáról tartalmaz információkat.

A HÁLÓZATI SZKENNERKÉNT VALÓ HASZNÁLAT ELŐKÉSZÍTÉSE

GYŐZŐDJÖN MEG RÓLA, HOGY A HÁLÓZATI FŐKAPCSOLÓ "BE" ÁLLÁSBAN VAN

A hálózati főkapcsoló "BE" állásban van, ha a kezelőpanel jobb oldalán a hálózati kijelző világít.

Ha a hálózati kijelző nem világít, a gép ki van kapcsolva. Kapcsolja a hálózati főkapcsolót "BE" állásba, és nyomja meg az [ÜZEM] gombot (Ⓜ) a kezelőpanelen.

Ha az Internet fax funkciót fogja használni, és különösen, ha a fogadás vagy időzített küldés éjszaka történik, mindig tartsa a hálózati főkapcsolót "BE" állásban.

 Ha az [ENERGIATAKARÉKOS] gomb (Ⓜ) kijelzője villog, a gép automatikus kikapcsolás üzemmódban van. Ha megnyomja az [ENERGIATAKARÉKOS] gombot (Ⓜ), miközben a kijelző villog, a kijelző világítása kikapcsol, és a gép rövid időn belül visszatér kész állapotba.

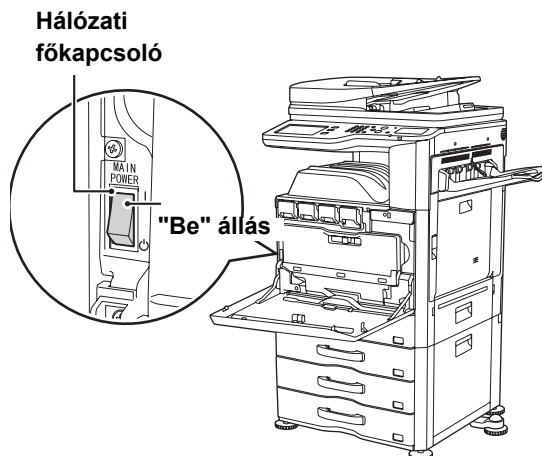
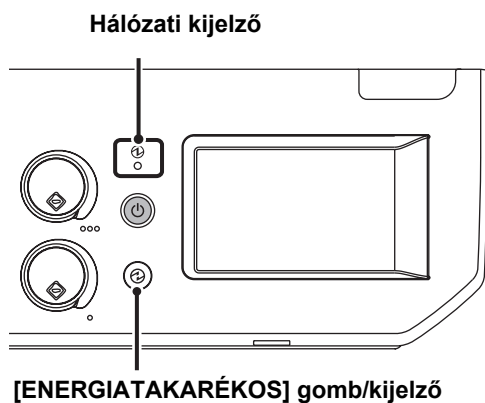

DÁTUM ÉS IDŐ ELLENŐRZÉSE

Ellenőrizze, hogy a készüléken a helyes dátum és idő van beállítva.

A dátum és az idő a készülék rendszerbeállításai között adható meg. A [RENDSZER BEÁLLÍTÁSOK] gomb megnyomásakor a rendszerbeállítások menü képernyője jelenik meg az érintőpanelen. Válassza ki az [Alapértelmezett Beállítások], [Órabeállítás] és [Óra beállítás] menüpontot, és adja meg az év, hónap, nap, óra és perc értékét.

 Ha az "Órabeállítás tiltása" engedélyezett a Rendszerbeállítások (Rendszergazda) menüben, a dátum és az idő nem állítható be.

FELADÓ INFORMÁCIÓK TÁROLÁSA

Feltétlenül adja meg ezeket az információkat, mert szükségesek a kommunikációhoz.

A Lapolvasás E-mailbe funkció használata előtt

Tárolja el az alapértelmezett feladónevet a "Feladó neve", illetve a válasz e-mail címet a "Válasz e-mail címe" funkciókban. A készülék ezeket használja, ha nem választ ki feladót.

 **Rendszerbeállítások (Rendszergazda): Alapértelmezett feladó beállítása**
Ezzel a funkcióval tárolhatja a feladónevet és e-mail címet, amit akkor használ a gép, ha Ön nem választ ki más feladót.

Az Internet fax használata előtt

Tárolja el a küldő nevét a "Feladó neve" és a küldő Internet fax címét a "Saját cím" funkcióban.

 **Rendszerbeállítások (Rendszergazda): Feladó adatok regisztrációja**
Használja ezt a beállítást a küldő nevének és a küldő címének beprogramozásához.

A WEBOLDALAKON SZÜKSÉGES BEÁLLÍTÁSOK

A lapolvasás mód és az Internet fax mód használatához az alapvető hálózati szkennerek beállításokat, a szerver beállításokat, beleértve az SMTP- és DNS-szerver beállításokat, valamint a feladó címét konfigurálni kell a weboldalakon.

• Szerver beállítások

A szerver beállítások konfigurálásához kattintson a [Hálózati beállítások] gombra, majd a [Szervizek beállítása] elemre a Web oldal menüben. (Rendszergazda jogosultság szükséges.)

• Alapvető hálózati szkennerek beállítások

A hálózati szkennerek beállítások konfigurálásához kattintson az [Alkalmazás beállítások] gombra, majd a [Hálózati szkennerek beállítások] gombra a Web oldal menüben. (Rendszergazda jogosultság szükséges.)

• Internet fax beállítások

A hálózati szkennerek beállítások konfigurálásához kattintson az [Alkalmazás beállítások] gombra, majd a [Internet fax beállítások] gombra a weboldal menüben. (Rendszergazda jogosultság szükséges.)

RENDELTETÉSI HELY CÍMEK TÁROLÁSA A CÍMJEGYZÉKBEN AZ EGYES MÓDOKHOZ

A Szkennelés FTP-re vagy a Lapolvasás az Asztalra funkció használatához a rendeltetési helyet a címjegyzékben kell tárolni. A Lapolvasás E-mail-be, Internet-Fax és Képolvasás hálózati mappába funkciók használata esetén a rendeltetési hely küldéskor közvetlenül bevihető vagy megkereshető a globális címtárban, azonban a rendeltetési hely címjegyzékben történő tárolásakor az eljárás egyszerűbb.

Adatátviteli típusok lapolvasás módban

- Lapolvasás FTP-re: Kattintson a [Címtár] gombra a weboldal menüben, majd kattintson a [Hozzáadás] gombra. Válassza ki az [FTP] lehetőséget a [Címtípus] beállításban, és tárolja a címet.
- Lapolvasás hálózati mappába: Kattintson a [Címtár] gombra a weboldal menüben, majd kattintson a [Hozzáadás] gombra. Válassza ki a [Hálózati mappa] lehetőséget a [Címtípus] beállításban, és tárolja a címet.
- Lapolvasás e-mailbe: Kattintson a [Címtár] gombra a weboldal menüben, majd kattintson a [Hozzáadás] gombra. Válassza ki az [E-mail] lehetőséget a [Címtípus] beállításban, és tárolja a címet. A címek a rendszerbeállításokban is tárolhatók.
- Lapolvasás az Asztalra: Olvassa el a "[RENDELTETÉSI HELY TÁROLÁSA A LAPOLVASÁS AZ ASZTALRA MÓDHOZ](#)" részt (4-7. oldal). A Lapolvasás az Asztalra funkció rendeltetési helyei a weboldalakon is tárolhatók. Kattintson a [Címtár] gombra a weboldal menüben, majd kattintson a [Hozzáadás] gombra. Válassza ki az [Asztal] lehetőséget a [Címtípus] beállításban, és tárolja a címet.



Összesen 1000 cím tárolható. Ebből együttesen legfeljebb 200 Lapolvasás Hálózati mappába, Lapolvasás FTP-re és Lapolvasás az Asztalra cím tárolható.

Adatátvitel internet fax módban: Kattintson a [Címtár] gombra a weboldal menüben, majd kattintson a [Hozzáadás] gombra. Válassza ki az [Internet-Fax] vagy a [Közv.SMTP] lehetőséget a [Címtípus] beállításban, és tárolja a címet. A címek a rendszerbeállításokban is tárolhatók.



Rendszerbeállítások: [Címtár](#) (6-16. oldal)

Ez a funkció használható a rendeltetési hely címek eltárolásához a Lapolvasás E-mailbe és az Internet fax módokhoz.

RENDELTETÉSI HELY TÁROLÁSA A LAPOLVASÁS AZ ASZTALRA MÓDHOZ

Ahhoz, hogy a számítógépet a Lapolvasás az Asztalra mód rendeltetési helyeként tárolja a gépben, telepítenie kell a Network Scanner Tool programot a géphez mellékelte "Sharpdesk/Network Scanner Utilities" CD-ROM-ról. A számítógépre történő képolvasáshoz a Network Scanner Tool programnak futnia kell az Ön által használt számítógépen.

A NETWORK SCANNER TOOL TELEPÍTÉSE

A Network Scanner Tool telepítéséhez olvassa el a készülékhez mellékelte "Sharpdesk telepítési útmutató" kézikönyvet. Ha standard telepítést hajt végre, a hálózati szkennerek eszköz a Sharpdesk-kel telepődik.

Ha újraindítja a számítógépet a Network Scanner Tool telepítése után, a Telepítési varázsló automatikusan elindul. Kövesse a varázsló utasításait a Network Scanner Tool telepítéséhez. Ez rendeltetési helyként tárolja az Ön számítógépet a Lapolvasás az Asztalra módhoz. A tárolt rendeltetési hely gyorsgombként jelenik meg a címjegyzék képernyőn.

A Network Scanner Tool telepítése közben az alábbi ablak jelenik meg. A "Saját profilok"-ban kiválasztott elem (C) lesz a gyorsgomb neve.

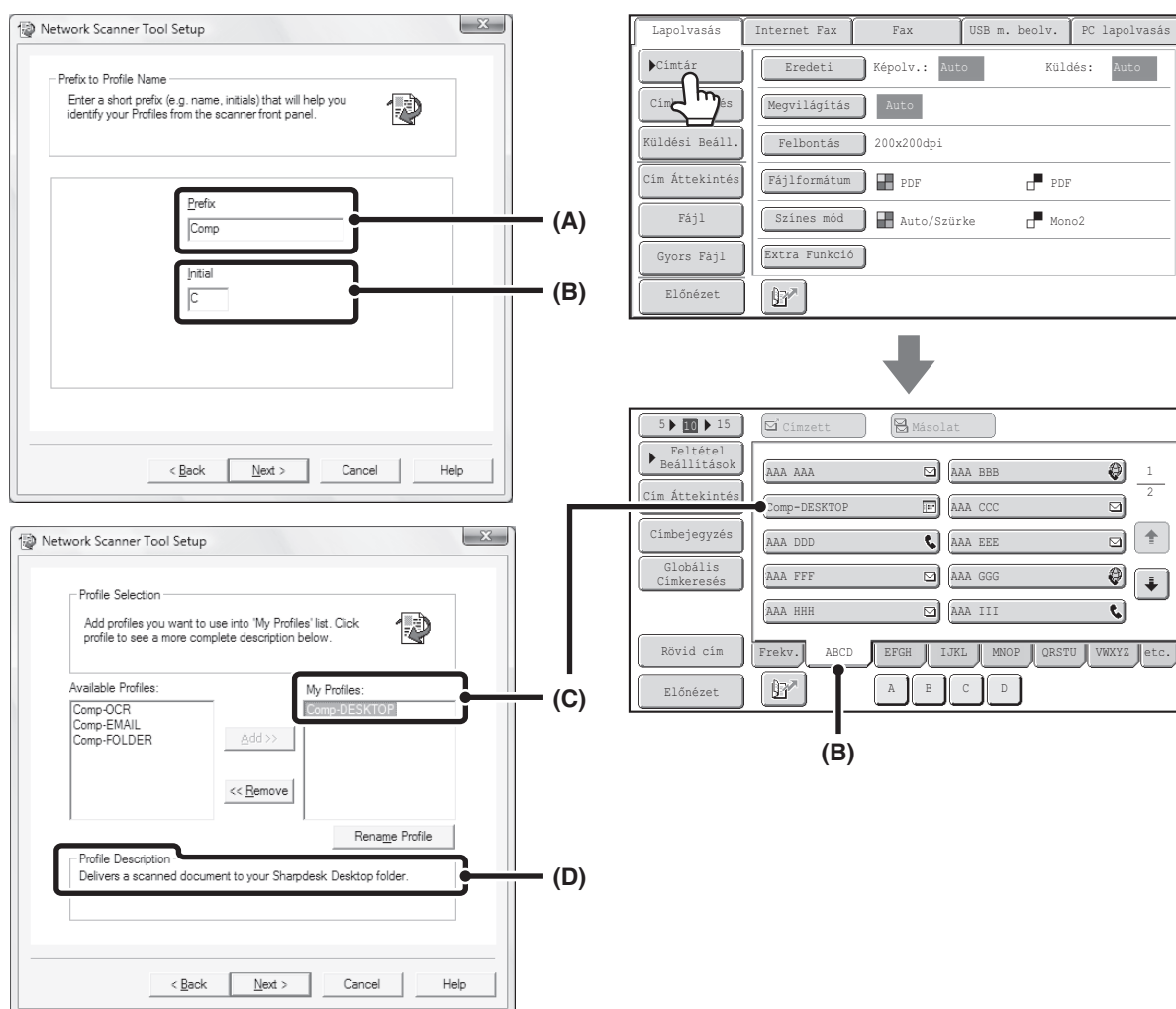

A profilnév az "Előtag"-ban (A) beírt szöveg és a profil kombinációja által határozódik meg.*

A gyorsgombot a rendszer a "Kezdőbetű" mezőben (B) megadott szöveg alapján hozzárendeli egy indexfűlhez a címjegyzék képernyőn.

* Ez határozza meg, hogyan dolgozza fel a gép a számítógépre küldött képet. További információkért olvassa el a profil leírását (D).

RENDELTETÉSI HELYEK HOZZÁADÁSA

A Lapolvasás az Asztalra mód rendeltetési helyeként a készülékben tárolható számítógépek számát a "Sharpdesk telepítési útmutató" kézikönyvben megadott licencként száma határozza meg. További rendeltetési helyek tárolásához licenc készlet szükséges. A Lapolvasás az Asztalra mód rendeltetési helyeinek tárolásához telepítse a Network Scanner Tool programot minden egyes számítógépen.

A KÖZVETLEN SMTP-CÍMRE KÜLDÉS ELŐTT

A készülék támogatja a Közv.SMTP funkciót, amely lehetővé teszi, hogy a cégen belül közvetlenül, levelezőkiszolgáló használata nélkül küldjön internet faxokat. A Közv.SMTP címek címjegyzékben történő tárolásának eljárását lásd: "[RENDELTETÉSI HELY CÍMEK TÁROLÁSA A CÍMJEGYZÉKBEN AZ EGYES MÓDOKHOZ](#)" (4-6. oldal). A tárolt Közv.SMTP címek az Internet fax módhoz tartozó címjegyzékben is megtalálhatók.

Ha a rendeltetési hely foglalt

Ha a rendeltetési hely foglalt, a készülék rövid ideig vár, majd automatikusan újraküldi az anyagot.



Az átvitel törléséhez...

Törölje az átvitelt a feladatállapot képernyőn.

[EGY FOLYAMATBAN LÉVŐ VAGY KÜLDÉSRE VÁRÓ LAPOLVASÁSI FELADAT LEÁLLÍTÁSA](#) (4-109. oldal)



Rendszerbeállítások (Rendszergazda): Újrahívás foglalt vonal esetén

Ezzel a funkcióval beállítható az újrahívási kísérletek száma és a közöttük lévő időköz, amikor a kapcsolat foglalt vonal miatt nem jön létre.

Ha kommunikációs hiba történik

Ha kommunikációs hiba történik, vagy a másik faxkészülék az előre megadott időn belül nem válaszol a hívásra, a gép az előre megadott idő elteltével újra megkísérli az adatátvitelt.



Az átvitel törléséhez...

Törölje az átvitelt a feladatállapot képernyőn.

[EGY FOLYAMATBAN LÉVŐ VAGY KÜLDÉSRE VÁRÓ LAPOLVASÁSI FELADAT LEÁLLÍTÁSA](#) (4-109. oldal)



Rendszerbeállítások (Rendszergazda): Újrahívás kommunikációs hiba esetén

Ezzel a funkcióval beállítható az újrahívási kísérletek száma és a közöttük lévő időköz, amikor az adatátvitel hiba következtében hiúsul meg.

ALAPKÉPERNYŐ

A lapolvasás mód, USB memória mód, Internet fax mód és PC lapolvasás mód az egyes módok alapképernyőin látható műveletek és beállítások és parancsok kiválasztásával használható. Egy adott mód alapképernyőjének megjelenítéséhez nyomja meg a [KÉPKÜLDÉS] gombot az érintőpanelen, majd nyomja meg a használni kívánt módhoz tartozó fület.

A lapolvasás mód alapképernyője

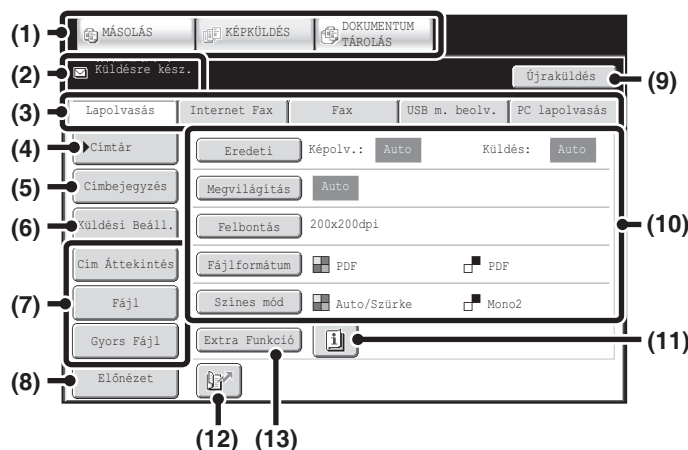

Az USB memória mód alapképernyője

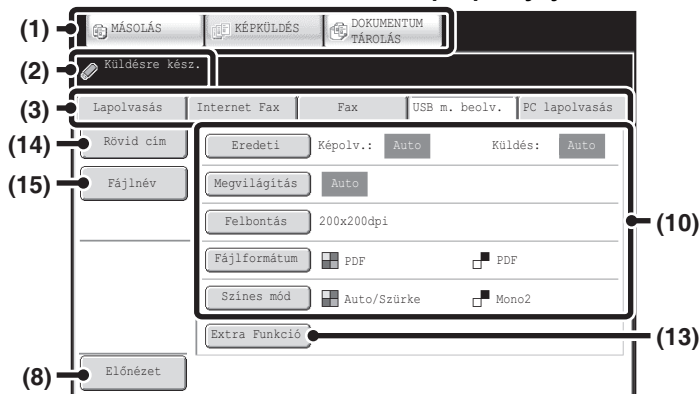

Az Internet fax mód alapképernyője

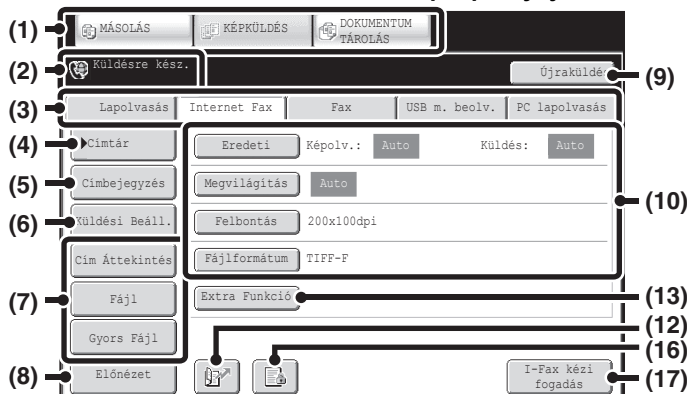

(1) Módválasztó gombok

Ezekkel a gombokkal válthat a másolási, képküldési és dokumentumtárolási üzemmódok között.

A lapolvasás mód, USB memória mód, Internet fax mód, PC lapolvasás mód vagy adatbeviteli mód használatához nyomja meg a [KÉPKÜLDÉS] gombot.

(2) Különböző üzenetek jelennek meg itt.

A kiválasztott mód ikonja a baloldalon látható.

(3) A küldési mód fülei

A képküldés mód módosításához nyomja meg az egyik fület. A megfelelő opciók telepítésének hiánya miatt nem használható módokhoz tartozó fülök nem láthatók. Ha az [USB m. beolv.] és a [PC lapolvasás] fülök nem láthatók, nyomja meg a  fület a képernyő mozgatásához.

Ha a [Lapolvasás], az [Internet Fax], a [Fax] és az [Adatbevitel] fülök nem láthatók, nyomja meg a  fület a képernyő mozgatásához.

Az [Adatbevitel] fül az alkalmazás-integrációs modul felszerelése esetén látható. A metaadat-kézbítés [Adatbevitel] füllel történő használatáról a "METAADAT-KÉZBÍTÉS" részben (4-128. oldal) talál információt.

(4) [Címtár] gomb

Nyomja meg ezt a gombot egy gyorsgomb vagy egy csoportos gomb használatához. Ha megnyomja a gombot, megjelenik a címjegyzék képernyő.

 [RENDELTESEI HELY ELŐHÍVÁSA A CÍMJEGYZÉKBŐL](#) (4-18. oldal)

(5) [Címbejegyzés] gomb

Nyomja meg ezt a gombot egy rendeltetési hely cím kézi megadásához a gyorsgomb használata helyett.

 [CÍM MEGADÁSA MANUÁLISAN](#) (4-22. oldal)

(6) [Küldési Beáll.] gomb

Nyomja meg ezt a gombot a weboldalon előzőleg eltárolt tárgy, fájlnev, feladónév vagy szövegtörzs kiválasztásához vagy megadásához.

Lapolvasási módok:

 [A TÁRGY, FÁJLNÉV, VÁLASZ CÍMZETTJE ÉS SZÖVEGTÖRZS MÓDOSÍTÁSA](#) (4-32. oldal)

Internet fax mód:

 [A TÁRGY, FÁJLNÉV ÉS SZÖVEGTÖRZS MÓDOSÍTÁSA](#) (4-44. oldal)

(7) Módosított gombok

Az itt megjelenő gombok módosíthatók, hogy az Ön által preferált beállításokat vagy funkciókat mutassák.

☞ [A megjelenített gombok testreszabása](#) (4-11. oldal)

(8) [Előnézet] gomb

Nyomja meg a küldeni kívánt kép érintőpanelen történő ellenőrzéséhez a küldés előtt.

☞ [A KÜLDENI KÍVÁNT KÉP ELLENŐRZÉSE \(Előnézet\)](#) (4-69. oldal)

Ehhez a funkcióhoz a merevlemez-meghajtó szükséges.

(9) [Újraküldés] gomb / [Következő cím] gomb

Az utolsó 8 Lapolvasás E-mailbe, fax és/vagy Internet fax küldés rendeltetési helye tárolódik. Ha ezek közül a rendeltetési helyek közül kíván választani, nyomja meg ezt a gombot. Ha egy rendeltetési helyet kiválasztott, ez a gomb átvált [Következő cím] gombra.

☞ [AZ ÚJRAKÜLDÉSI FUNKCIÓ HASZNÁLATA](#) (4-27. oldal)

☞ [RENDELTETÉSI HELY ELŐHÍVÁSA](#) (4-19. oldal)

(10) Képbeállítások

Itt választhatók ki a kép beállításai (eredeti méret, megvilágítás, felbontás, fájlformátum és színmód).

☞ [KÉPBEÁLLÍTÁSOK](#) (4-53. oldal)

(11)  gomb

Ez a gomb akkor jelenik meg, ha egy extra funkciót vagy kétoldalas lapolvasást választott ki. Nyomja meg a gombot a kiválasztott extra funkciók megjelenítéséhez.

☞ [A kiválasztott extra funkciók ellenőrzése](#) (4-11. oldal)

(12)  gomb

Nyomja meg ezt a gombot, ha keresési szám^{*} használatával szeretne megadni egy rendeltetési helyet.

* Tároláskor a rendeltetési helyhez rendelt 4 jegyű szám.

☞ [KERESÉSI SZÁM HASZNÁLATA A RENDELTETÉSI HELY ELŐHÍVÁSÁHOZ](#) (4-21. oldal)

(13) [Extra Funkció] gomb

Nyomja meg ezt a gombot egy extra funkció használatához.

☞ [EXTRA FUNKCIÓK](#) (4-71. oldal)

(14) [Tárolás ide] gomb

Nyomja meg a fájl tárolására szolgáló mappa USB memóriából történő kiválasztásához.

☞ [ADJA MEG AZT A MAPPÁT, AMELYBEN A FÁJLT TÁROLNI FOGJA](#) (4-39. oldal)

(15) [Fájlnév] gomb

Nyomja meg ezt a gombot a fájlnev megadásához egy fájl USB-memórián történő tárolásakor.

☞ [FÁJLNEV MEGADÁSA](#) (4-40. oldal)

(16)  /  /  gomb

Ha engedélyezi a "Fogadott adatok megőrzési beállításai" vagy a "Fogadott adatok ellenőrzési beállításai" lehetőséget a rendszerbeállítások (rendszergazda) menüben, ez jelenik meg az Internet faxok fogadásakor.

 : Csak a "Fogadott adatok megőrzési beállításai" engedélyezett

 : Csak a "Fogadott adatok ellenőrzési beállításai" engedélyezett

 : Mindkét beállítás engedélyezett

☞ [JELSZÓVAL VÉDETT FAX NYOMTATÁSA \(Fogadott adatok megőrzési beállításai\)](#) (4-114. oldal)

☞ [A KÉP ELLENŐRZÉSE NYOMTATÁS ELŐTT](#) (4-115. oldal)

(17) [I-Fax kézi fogadás] gomb

Nyomja meg ezt a gombot egy Internet fax manuális fogadásához.

☞ [INTERNET FAXOK KÉZI FOGADÁSA](#) (4-113. oldal)

Képek küldésekor a címjegyzék képernyőről előhívhatja és használhatja a tárolt küldési rendeltetési helyeket. A címjegyzék képernyő ugyanaz a lapolvasás mód, Internet fax mód és fax mód esetében.

Nyomja meg a [Cím-tár] gombot az alapképernyőn a címjegyzék képernyőre váltáshoz. Nyomja meg a [Feltétel beállítások] gombot a címjegyzék képernyőn az alapképernyőre váltáshoz.

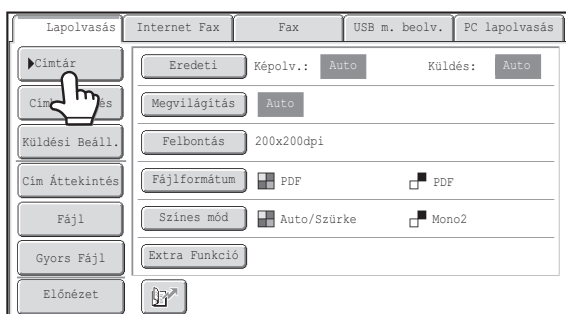
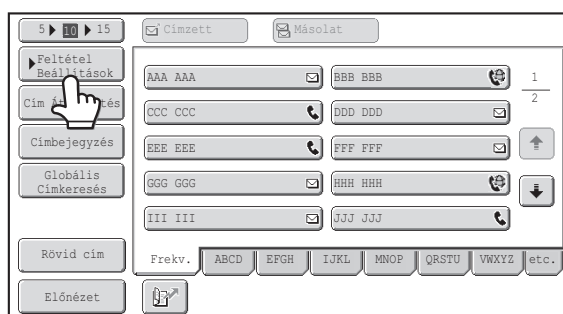
A lapolvasás mód alapképernyője**Címjegyzék képernyő**

- Ez a fejezet a lapolvasás mód alapképernyőjét használja példaként, ahol az összes módra érvényes műveletsorok leírása szerepel.
- A fejezetben ismertetett műveletsorok azt feltételezik, hogy a lapolvasás mód alapképernyője jelenik meg a [KÉPKÜLDÉS] gomb megnyomásakor.

Rendszerbeállítások (Rendszergazda): Alapértelmezett kijelző beállítása
Az alábbi képernyők egyike választható kezdeti képernyőnek, hogy megjelenjen a [KÉPKÜLDÉS] gomb megnyomásakor.

- Alapképernyő minden módhoz (lapolvasás, Internet fax, fax és adatbeviteli mód)
- Címjegyzék képernyő

A megjelenített gombok testreszabása

Az alapképernyőn az extra funkciókhoz tartozó és más gombok is megjeleníthetők. Állítsa ezeket a gombokat olyan funkciókra, amelyeket gyakran használ, hogy az adott funkciókat egy gombnyomással elérhesse. A módosított gombok konfigurálása a weboldalak "Bill. beállítás módosítása" funkciójával történik. Az alábbi gombok jelennek meg gyári alapértelmezettként:

- **[Cím áttekintése] gomb**

Nyomja meg ezt a gombot a címjegyzékben kiválasztott rendelési helyek listájának megjelenítéséhez. Ez ugyanaz a gomb, mint a [Cím áttekintés] gomb a címjegyzék képernyőn.

- **[Fájl] gomb, [Gyors fájl] gomb**

Nyomja meg az egyik gombot a dokumentumtárolás mód Fájl funkciója vagy Gyors fájl funkciója használatához. Ehhez a funkcióhoz a merevlemez-meghajtó szükséges.

USB memória módban...

Először nem jelennek meg módosított gombok, azonban legfeljebb három gomb hozzáadható.

Példa: Amikor a "Duplaold beolv", az "Egyesítés" és a "Vegyes eredeti" funkciókat társítja a módosított gombokhoz

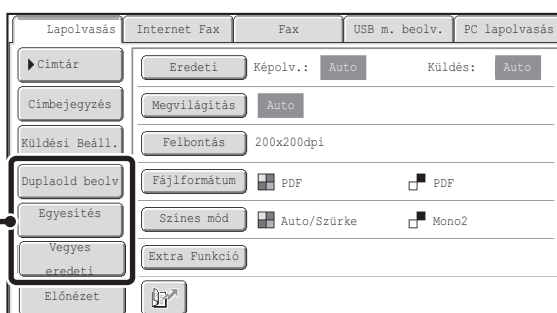

Ez a három gomb igény szerint módosítható.



- A program gomb alapképernyőn történő megjelenítése lehetővé teszi, hogy az adott programot a gomb megnyomásával előhívja.
 ↳ [LAPOLVASÁSI MŰVELETEK TÁROLÁSA \(Programok\)](#) (4-73. oldal)
- A módosított gombnak választható funkciók a módtól függően változnak.

Rendszerbeállítások (Rendszergazda): Bill. beállítás módosítása
 A regisztráció a weboldalak menü [Rendszerbeállítások] - [Kezelési beállítások] - "Bill. beállítás módosítása" pontjában végezhető.

A kiválasztott extra funkciók ellenőrzése

A  gomb megjelenik az alapképernyőn, ha egy extra funkció vagy kétoldalas lapolvasás lett kiválasztva. Ha a  gombot megnyomja, megjelennek a kiválasztott extra funkciók. A képernyő bezárásához nyomja meg az [OK] gombot.

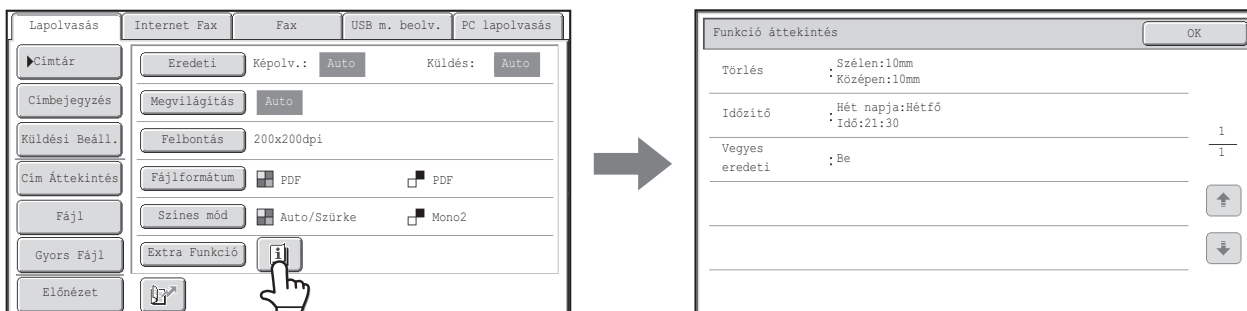

- Az extra funkciók beállításai az áttekintés képernyőről nem módosíthatók. A beállítás módosításához zárja be az áttekintés képernyőt az [OK] gombbal, majd nyomja meg az [Extra Funkció] gombot, és válassza ki a módosítani kívánt beállítást.

CÍMJEGYZÉK KÉPERNYŐ

Ez képernyő szolgál a küldési rendeltetési helyek kiválasztására.

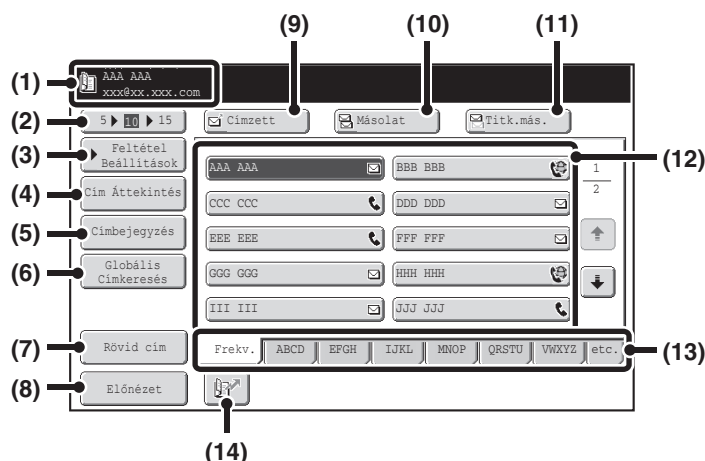

(1) Ez mutatja a kiválasztott rendeltetési helyet.

(2) Megjelenített elemek számát beállító gomb

Ezzel a gombbal módosítható a címjegyzék képernyőn megjelenő rendeltetési helyek (gyorsgombok) száma. 5, 10 vagy 15 gomb közül választhat.

(3) [Feltétel Beállítások] gomb

Nyomja meg ezt a gombot az átviteli beállítások kiválasztásához. Ha ezt a gombot megnyomja, megjelenik az alapképernyő.

☞ [ALAPKÉPERNYŐ](#) (4-9. oldal)

(4) [Cím Áttekintés] gomb

Nyomja meg ezt a gombot a kiválasztott rendeltetési helyek listájának megtekintéséhez. A rendeltetési hely választások módosíthatók.

☞ [A KIVÁLASZTOTT RENDELTEZÉSI HELYEK ELLENŐRZÉSE ÉS TÖRLÉSE](#) (4-20. oldal)

(5) [Címbejegyzés] gomb

Nyomja meg ezt a gombot egy rendeltetési hely cím kézi megadásához a gyorsgomb használata helyett.

☞ [CÍM MEGADÁSA MANUÁLISAN](#) (4-22. oldal)

(6) [Globális Címkeresés] gomb

Ha egy LDAP-szerver használata engedélyezett a gép weboldalain, a globális címjegyzékben a küldési cím megkereshető.

☞ [RENDELTEZÉSI HELY ELŐHÍVÁSA GLOBÁLIS CÍMJEGYZÉKBŐL](#) (4-25. oldal)

(7) [Rövid cím] gomb

Nyomja meg ahhoz, hogy az indexfülekről az egyedi indexekre váltson, vagy hogy megjelenítse a küldési mód gyorsgombjait.

☞ [A GYORSGOMBOK KIJELZŐJÉNEK MÓDOSÍTÁSA A CÍMJEGYZÉK KÉPERNYŐN](#) (4-13. oldal)

(8) [Előnézet] gomb

Nyomja meg a küldeni kívánt kép érintőpanelen történő ellenőrzéséhez a küldés előtt.

Ehhez a funkcióhoz a merevlemez-meghajtó szükséges. ☞ [A KÜLDENI KÍVÁNT KÉP ELLENŐRZÉSE \(Előnézet\)](#) (4-69. oldal)

(9) [Címzett] gomb

Nyomja meg ezt a gombot, hogy megadja a kiválasztott rendeltetési helyet (Gyorsgomb).

☞ [RENDELTEZÉSI HELY ELŐHÍVÁSA](#) (4-19. oldal)

(10) [Másolat] gomb

Ha a Lapolvasás E-mailbe módot használja, nyomja meg a [Másolat] gombot, amikor az e-mailről "Másolat"-ot szeretne küldeni egy másik rendeltetési helyre.

(11) [Titk.más.] gomb

Ha a Lapolvasás E-mailbe módot használja, nyomja meg a [Titkos másolat] gombot, ha az e-mailről "Titkos másolat"-ot szeretne küldeni egy másik rendeltetési helyre. Ha a címet Titkos másolat címettként adja meg, a többi címzett nem fogja tudni, hogy a cím egy címzethez tartozik. Ez a gomb csak akkor jelenik meg, ha a Titkos másolat engedélyezve lett a Rendszerbeállítások (Rendszergazda) "Titkos másolat beállítása" funkciójával.

(12) Gyorsgomb kijelző

Az egyes indexekben tárolt rendeltetési helyek (gyorsgombok) jelennek meg. Ez a fejezet azokra a gombokra vonatkozik, amelyekben a rendeltetési helyek és csoportok gyorsgombként tárolhatók.

☞ [RENDELTEZÉSI HELY ELŐHÍVÁSA](#) (4-19. oldal)

(13) Indexfülek

Nyomja meg ezt a megjelenített indexfűl módosításához.

☞ [Index kijelző](#) (4-14. oldal)

(14) gomb

Nyomja meg ezt a gombot, ha keresési szám* használatával szeretne megadni egy rendeltetési helyet.

* Tároláskor a gyorsgombhoz vagy csoportos gombhoz rendelt 4-jegyű szám.

☞ [KERESÉSI SZÁM HASZNÁLATA A RENDELTEZÉSI HELY ELŐHÍVÁSÁHOZ](#) (4-21. oldal)

- A címjegyzékben a gyorsgombokban ikonok láthatók annak jelzésére, hogy melyik módot használja a küldéshez. **RENDELTETÉSI HELY ELŐHÍVÁSA A CÍMJEGYZÉKBŐL** (4-18. oldal)
- A címek címjegyzékben történő tárolására vonatkozó információkat lásd: "**RENDELTETÉSI HELY CÍMEK TÁROLÁSA A CÍMJEGYZÉKBEN AZ EGYES MÓDOKHOZ**" (4-6. oldal).
- A Lapolvasás az Asztalra funkció rendeltetési helyeinek tárolására vonatkozó információkat lásd: "**RENDELTETÉSI HELY TÁROLÁSA A LAPOLVASÁS AZ ASZTALRA MÓDHOZ**" (4-7. oldal).

- **Rendszerbeállítások: Címtár (6-16. oldal)**
Ez a funkció használható a Lapolvasás E-mailbe és Internet fax funkciók címeinek gyorsgombban történő tárolásához.
- **Rendszerbeállítások (Rendszergazda): Közvetlen megjelenített cím gombok száma**
Ez a funkció használható a címjegyzék képernyőn megjelenő gyorsgombok száma alapértelmezett beállításának módosítására.
- **Rendszerbeállítások (Rendszergazda): Bcc beállítás (Titkos másolat beállítás)**
Ez a beállítás engedélyezi vagy letiltja a Titkos másolat kézbesítését. Ha engedélyezett, a [Titk.más.] gomb megjelenik a címjegyzék képernyőn.
- **Rendszerbeállítások (Rendszergazda): Alapértelmezett kijelző beállítása**
Az alábbi képernyők egyike választható kezdeti képernyőnek, hogy megjelenjen a [KÉPKÜLDÉS] gomb megnyomásakor.
 - Alapképernyő minden módhoz (lapolvasás, Internet fax, fax és adatbeviteli mód)
 - Címjegyzék képernyő
 Az alapértelmezett kijelző képernyő beállítások a [Képküldési beállítások] - [Kezelési beállítások] - [Egyéb beállítások].
- **Rendszerbeállítások (Rendszergazda): Címjegyzék alapért. választás**
A következő beállítások állnak rendelkezésre a címjegyzékben megjelenő címek rendezéséhez.
 - Tárgymutató típusú (ábécésorrendű, egyedi)
 - Cím típusú (összes, csoport, e-mail, FTP/Asztal, hálózati mappa, Internet fax, fax)

A GYORSGOMBOK KIJELZŐJÉNEK MÓDOSÍTÁSA A CÍMJEGYZÉK KÉPERNYŐN

A címjegyzék képernyőn csak egy adott küldési mód rendeltetési helyeit jelenítheti meg, vagy a megjelenített indexfüleket módosíthatja ábécésorrendről egyedi fülekre. A rendeltetési helyek kiválasztásának műveletsora nem változik.

1

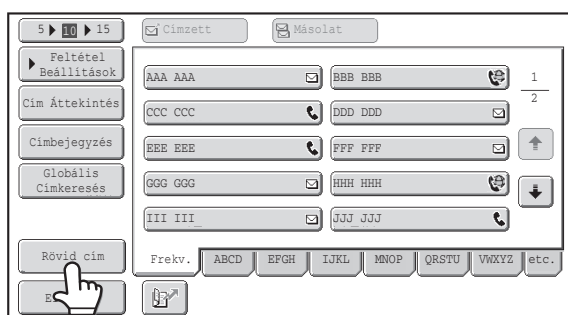

Nyomja meg a [Rövid cím] gombot.

2

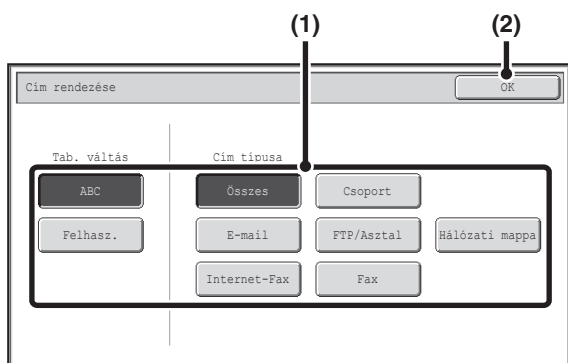

Módosítsa a kijelző módot.

(1) Nyomja meg a megjeleníteni kívánt mód vagy fül gombját

- Egy adott küldési módban csak a gyorsgombok megjelenítéséhez nyomja meg a kívánt mód gombját a "Cím típusa" alatt.
- Az indexfülek egyedi indexre való átváltásához nyomja meg a [Felhasználó] gombot a "Tab. váltás" alatt.

(2) Nyomja meg az [OK] gombot.

Index kijelző

Az indexek egyszerűbbé teszik a rendeltetési helyek (Gyorsgomb) megkeresését. A rendeltetési helyek külön, alfabetikus keresési karakterek és számok szerint jelennek meg. Egy tárolt rendeltetési hely megjelenítéséhez nyomja meg a megfelelő indexfület. Célszerű a gyakran használt rendeltetési helyeket a [Frekv.] indexben tárolni. A rendeltetési hely tárolásakor adja meg, hogy a rendeltetési hely megjelenjen-e a [Frekv.] indexben.

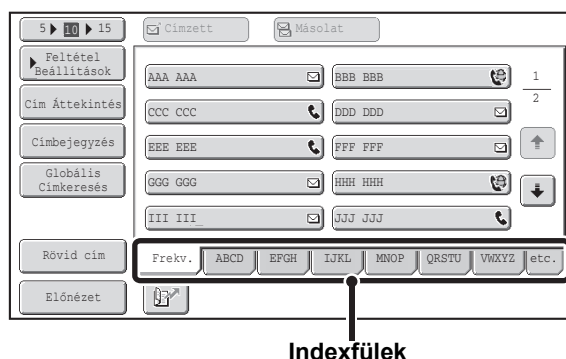

A rendeltetési helyek a kezdőbetűk szerinti ábécésorrendben is megjeleníthetők.

Minden alkalommal, amikor a megjelenített indexfület megnyomja, a kijelző sorrendje az alábbiak szerint változik: keresési számok (4-21. oldal), növekvő névsor, csökkenő névsor, keresési számok. Ha a kijelző sorrendet módosítja, a többi indexfül kijelző sorrendje szintén változik.

Keresési szám szerinti sorrend



Növekvő névsor



Csökkenő névsor



Az index nevek módosíthatók az "Egyedi index" használatával a rendszerbeállításokban, lehetővé téve könnyen felismerhető csoportos gyorsgombok létrehozását.



Rendszerbeállítások: **Egyedi Jegyzék (6-20. oldal)**

Ez a beállítás használható az egyedi index nevek tárolásához. Az egyedi indexet, ahol a Gyorsgomb megjelenik, akkor adja meg, amikor a küldési rendeltetési helyet a gombban tárolja.

A keresési betűk tartományának szűkítése

Az indexfülön lévő betűk megnyomhatók, és ezzel tovább szűkíthető a keresési tartomány. Például ha megnyomja az [ABCD] fület, az "A" - "D" betűk jelennek meg. Ha megnyomja a [B] gombot, csak a "B" betűvel kezdődő rendeltetési helyek jelennek meg. A törléshez nyomja meg a gombot még egyszer. Ügyeljen arra, hogy a keresési betűk tartománya a [Frekv.], [etc.] és a felhasználói indexfüleken nem szűkíthető.

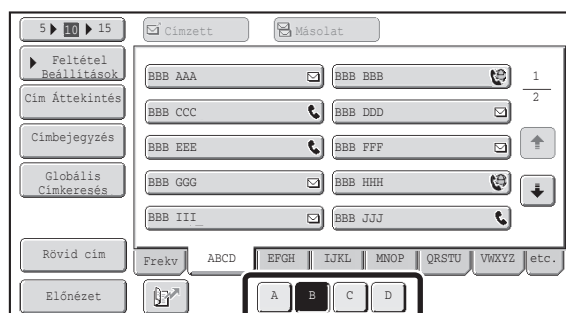

A LAPOLVASÁS KÜLDÉSÉNEK FOLYAMATA

Ez a rész leírja az alapvető művelet sorokat lapolvasáshoz és küldéshez. Válassza ki a beállításokat az alábbi sorrendben a problémamentes küldés érdekében.

A beállítások kiválasztásának részletes művelet soraihoz olvassa el az egyes beállításokhoz tartozó leírásokat ebben a fejezetben.

Tegye a gépbe az eredetit.

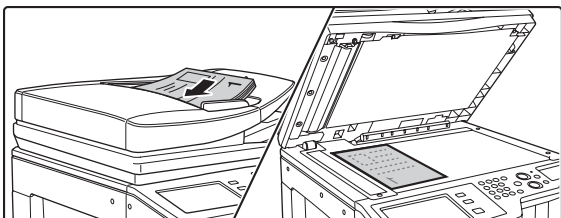

Tegye az eredetit az automata dokumentumadagoló lapadagoló tálcájába vagy a dokumentumüvegre.

- ☞ [KÉP KÜLDÉSE LAPOLVASÁS MÓDBAN](#) (4-28. oldal)
- ☞ [KÉP KÜLDÉSE USB MEMÓRIA MÓDBAN](#) (4-35. oldal)
- ☞ [FAX KÜLDÉSE INTERNET FAX MÓDBAN](#) (4-41. oldal)



Adja meg a rendeltetési helyet



Adja meg a lapolvasási küldés rendeltetési helyét.

- [Címtár] gomb:
 - ☞ [RENDELTETÉSI HELY ELŐHÍVÁSA A CÍMJEGYZÉKBŐL](#) (4-18. oldal)
 - ☞ [RENDELTETÉSI HELY ELŐHÍVÁSA GLOBÁLIS CÍMJEGYZÉKBŐL](#) (4-25. oldal)
- [Címbejegyzés] gomb:
 - ☞ [CÍM MEGADÁSA MANUÁLISAN](#) (4-22. oldal)
-  gomb:
 - ☞ [KERESÉSI SZÁM HASZNÁLATA A RENDELTETÉSI HELY ELŐHÍVÁSÁHOZ](#) (4-21. oldal)
- [Újraküldés] gomb:
 - ☞ [AZ ÚJRAKÜLDÉSI FUNKCIÓ HASZNÁLATA](#) (4-27. oldal)



Beállítások kiválasztása

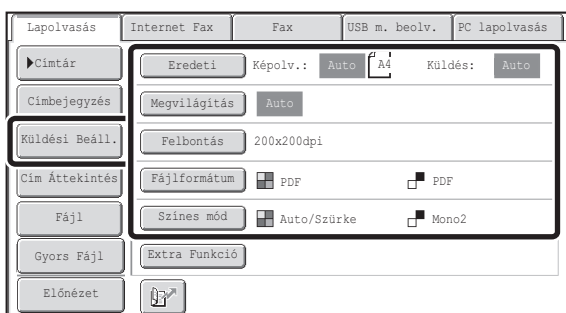

A beállítások kiválaszthatók az eredeti beolvasásához.

- Eredeti (kétoldalas eredeti, lapolvasási méret, küldési méret)
- Megvilágítás • Felbontás • Fájlformátum • Színes mód
 - ☞ [KÉPBEÁLLÍTÁSOK](#) (4-53. oldal)
- Küldési Beáll. (Fájlnév)
 - Lapolvasás mód, Adatbeviteli mód:
 - ☞ [A TÁRGY, FÁJLNÉV, VÁLASZ CÍMZETTJE ÉS SZÖVEGTÖRZS MÓDOSÍTÁSA](#) (4-32. oldal)
 - USB memória mód:
 - ☞ [FÁJLNÉV MEGADÁSA](#) (4-40. oldal)
 - Internet fax mód:
 - ☞ [A TÁRGY, FÁJLNÉV ÉS SZÖVEGTÖRZS MÓDOSÍTÁSA](#) (4-44. oldal)



Extra funkciók beállításai

Lapolvasás	Internet Fax	Fax	USB m. beolv.	PC lapolvasás
Címtár	Eredeti	Képolv.: Auto	A4	Küldés: Auto
Címbejegyzés	Megvilágítás	Auto		
Küldési Beáll.	Felbontás	200x200dpi		
Cím Áttekintés	Fájlformátum	<input checked="" type="checkbox"/> PDF	<input type="checkbox"/> PDF	
Fájl	Színes mód	<input checked="" type="checkbox"/> Auto/Szürke	<input type="checkbox"/> Mono2	
Gyors Fájl	Extra Funkció			
Előnézet				

Kiválaszthatók az extra funkciók.

EXTRA FUNKCIÓK (4-71. oldal)



Indítsa el a lapolvasást és a küldést

Indítsa el a lapolvasást és a küldést.

Ha az eredetit a dokumentumüvegre tette, kövesse ezeket a lépéseket a lapolvasás és a küldés elindításához:

- (1) Nyomja meg a [SZÍNES START] gombot vagy a [FEKETE-FEHÉR START] gombot.
- (2) Amikor a lapolvasás befejeződött, cserélje ki az eredetit egy új eredetivel.
- (3) Nyomja meg a [SZÍNES START] gombot vagy a [FEKETE-FEHÉR START] gombot.
- (4) Ismételje a (2) és (3) lépést, amíg minden eredetit be nem szkennelt.
- (5) Nyomja meg az [Olvasás vége] gombot.



- A [SZÍNES START] gomb nem használható Internet fax üzemmódban.
- Az eredeti beolvasása után a beállítások visszaállnak az alapértelmezett beállításokra.



A lapolvasás törléséhez...

Nyomja meg a [STOP] gombot (⏏) a művelet törléséhez.



Rendszerbeállítások (Rendszergazda): Alapértelmezett kijelző beállítása

A beállítások a lapolvasás befejezése után meghatározott ideig érvényben maradhatnak.

EREDETI MÉRETEK

TOVÁBBÍTHATÓ EREDETI MÉRETEK

Az alábbi eredeti méretek küldhetők

	Minimum eredeti méret	Maximum eredeti méret
Az automata dokumentumadagoló használatával	131 mm (magasság) x 140 mm (szélesség)(5-1/8" (magasság) x 5-1/2" (szélesség))	297 mm (magasság) x 1000 mm* (szélesség)(11-5/8" (magasság) x 39-3/8" (szélesség))
A dokumentumüveg használatával	–	297 mm (magasság) x 432 mm (szélesség) (11-5/8" (magasság) x 17" (szélesség))

* Hosszú eredeti is küldhető. (Ha csak a lapolvasás rendeltetési helyét választotta ki lapolvasósos küldéshez vagy metaadatküldéshez, a lapolvasás Mono 2 módban, 300X300dpi vagy alacsonyabb felbontással történik. Ha 600X600dpi felbontást használ Internet fax küldéséhez, az eredeti maximális mérete 800 mm (31-1/2").)

A BEHELYEZETT EREDETI MÉRETE

Ha szabványos méretű eredetit tesz a gépbe, az eredeti méretet a gép automatikusan felismeri, és kijelzi az alapképernyő "Lapolvasás" pontjában.

Ha az automatikus eredeti észlelés funkció működik, és az eredeti nem szabvány méretű, elképzelhető, hogy a legközelebbi szabvány méret jelenik meg, vagy egyáltalán nem jelenik meg eredeti méret. Ebben az esetben manuálisan állítsa be a helyes eredeti méretet.

 [Az eredeti lapolvasási méret megadása \(Adja meg szabványos mérettel\)](#) (4-56. oldal)

 [Az eredeti lapolvasási méret megadása \(számértékekkel\)](#) (4-57. oldal)

SZABVÁNY MÉRETEK

A szabvány méreteket a készülék automatikusan felismeri. A szabvány méretek a Rendszerbeállítások (Rendszergazda) mód "Eredeti méret észlelés beállítása" funkciójában vannak megadva.

Eredeti méret észlelési beállítások listája

Választási lehetőségek	Szabvány méretek (felismert eredeti méretek)	
	Dokumentumüveg	Dokumentumadagoló tálca (automata dokumentumadagoló)
AB-1	A3, A4, A4R, A5, B4, B5, B5R	A3, A4, A4R, A5, B4, B5, B5R, 8-1/2" x 11", 8-1/2" x 14", 11" x 17"
AB-2	A3, A4, A4R, A5, B5, B5R, 216 mm x 330 mm (8-1/2" x 13")	A3, A4, A4R, A5, B4, B5, B5R, 8-1/2" x 11", 11" x 17", 216 mm x 330 mm (8-1/2" x 13")
AB-3	A4, A4R, A5, B4, 8K, 16K, 16KR	A3, A4, A4R, A5, B4, 8K, 16K, 16KR, 8-1/2" x 11", 11" x 17", 216 mm x 330 mm (8-1/2" x 13")
AB-4	A3, A4, A4R, A5, B5, B5R, 216 mm x 340 mm (8-1/2" x 13-2/5")	A3, A4, A4R, A5, B4, B5, B5R, 8-1/2" x 11", 11" x 17", 216 mm x 340 mm (8-1/2" x 13-2/5")
AB-5	A3, A4, A4R, A5, B5, B5R, 216 mm x 343 mm (8-1/2" x 13-1/2")	A3, A4, A4R, A5, B4, B5, B5R, 8-1/2" x 11", 11" x 17", 216 mm x 343 mm (8-1/2" x 13-1/2")
Inch-1	11" x 17", 8-1/2" x 14", 8-1/2" x 11", 8-1/2" x 11"R, 5-1/2" x 8-1/2"	11" x 17", 8-1/2" x 14", 8-1/2" x 11", 8-1/2" x 11"R, 5-1/2" x 8-1/2", A4, A3
Inch-2	11" x 17", 8-1/2" x 13" (216 mm x 330 mm), 8-1/2" x 11", 8-1/2" x 11"R, 5-1/2" x 8-1/2"	11" x 17", 8-1/2" x 13" (216 mm x 330 mm), 8-1/2" x 11", 8-1/2" x 11"R, 5-1/2" x 8-1/2", A4, A3
Inch-3	11" x 17", 8-1/2" x 13-2/5" (216 mm x 340 mm), 8-1/2" x 11", 8-1/2" x 11"R, 5-1/2" x 8-1/2"	11" x 17", 8-1/2" x 13-2/5" (216 mm x 340 mm), 8-1/2" x 11", 8-1/2" x 11"R, 5-1/2" x 8-1/2", A4, A3

RENDELTETÉSI HELYEK MEGADÁSA

Ez a rész azt mutatja be, hogyan adjon meg rendeltetési hely címeket, beleértve a címek címjegyzékből történő kiválasztását, valamint egy cím előhívását a keresési szám megadásával.

RENDELTETÉSI HELY ELŐHÍVÁSA A CÍMJEGYZÉKBŐL

A címjegyzék képernyő a tárolt rendeltetési helyeket gyorsgombként jeleníti meg. A rendeltetési helyek a keresési számok sorrendjében jelennek meg.

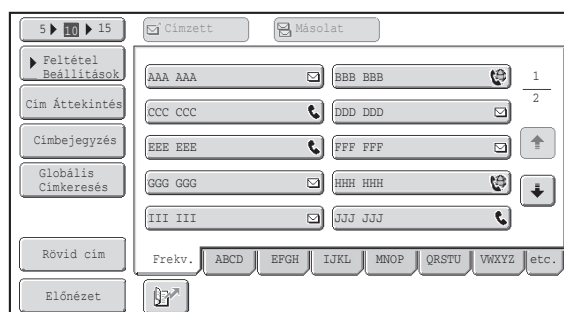

A címjegyzék képernyőn a képküldés funkció összes módjának rendeltetési helyei láthatók. Minden egyes gyorsgombon a rendeltetési hely neve és a használat módját jelző ikon látható.

Ikon	Használt mód
	Fax
	Lapolvasás E-mailbe
	Internet fax (Közv.SMTP)
	Lapolvasás FTP-re
	Lapolvasás hálózati mappába
	Lapolvasás az Asztalra
	Csoport gomb több rendeltetési hellyel

- A címek címjegyzékben történő tárolására vonatkozó információkat lásd: "[RENDELTETÉSI HELY CÍMEK TÁROLÁSA A CÍMJEGYZÉKBEN AZ EGYES MÓDOKHOZ](#)" (4-6. oldal).
- A Lapolvasás az Asztalra funkció rendeltetési helyeinek tárolására vonatkozó információkat lásd: "[RENDELTETÉSI HELY TÁROLÁSA A LAPOLVASÁS AZ ASZTALRA MÓDHOZ](#)" (4-7. oldal).

Rendszerbeállítások: Címtár (6-16. oldal)
Ez a funkció használható a Lapolvasás E-mailbe és Internet fax funkciók címeinek gyorsgombban történő tárolásához.

RENDELTETÉSI HELY ELŐHÍVÁSA

Egy rendeltetési helyet úgy hívhat elő, ha kiválasztja a gyorsgombját.

1

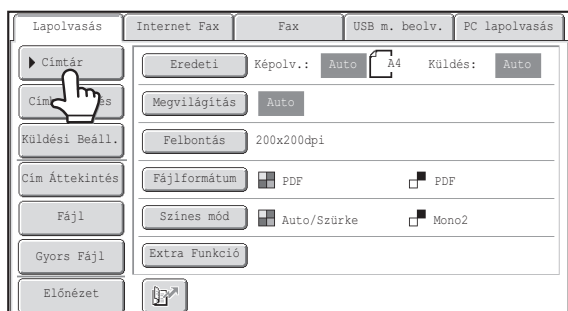

Nyomja meg a [Cím-tár] gombot.

2

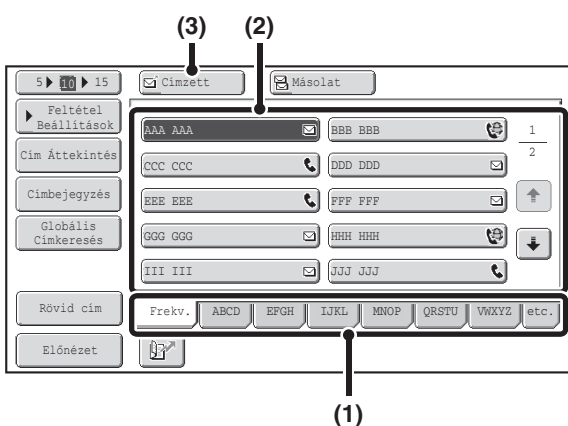

Adja meg a rendeltetési helyet.

- (1) Nyomja meg azt az index fület, ahol a rendeltetési hely tárolva van.
- (2) Nyomja meg a kívánt rendeltetési hely gyorsgombját.

Ha nem megfelelő rendeltetési helyet választott, nyomja meg a gombot újra a választás törléséhez.

- (3) Nyomja meg a [Címzett] gombot.

Ezzel megadta a kiválasztott rendeltetési helyet.



- Célszerű a gyakran használt rendeltetési helyeket a [Frekv.] indexben tárolni. A rendeltetési hely tárolásakor adja meg, hogy a rendeltetési hely megjelenjen-e a [Frekv.] indexben.

• További rendeltetési helyek megadásához...

Csoportos küldés végrehajtásakor lehetőség van több lapolvasási mód (Lapolvasás E-mailbe, Lapolvasás FTP-re, Lapolvasás hálózati mappába, Lapolvasás hálózati mappába), Internet fax és fax mód rendeltetési hely megadására (legfeljebb 500 rendeltetési hely). Több rendeltetési hely megadásához ismételje meg az (1) – (3) lépéseket.

Amikor Lapolvasás E-mailbe műveletet hajt végre, kiválaszthat egy gyorsgombot, majd nyomja meg a [Másolat] gombot vagy a [Titk.más.] gombot, hogy az e-mailről másolatot vagy titkos másolatot küldjön.



• Rendszerbeállítások (Rendszergazda): Bcc beállítás (Titkos másolat beállítás)

Ez a beállítás engedélyezi vagy letiltja a Titkos másolat kézbesítését. Ha engedélyezett, a [Titk.más.] gomb megjelenik a címjegyzék képernyőn.

• Rendszerbeállítások (Rendszergazda): Körfax beállítása a Következő cím gombbal

Ez a beállítás meghatározza, hogy a [Következő cím] gomb kihagyható legyen-e, mielőtt egy következő rendeltetési helyet megad. A gyári alapértelmezett beállítás: a [Következő cím] gomb kihagyható.

• Rendszerbeállítások (Rendszergazda): A megjelenítési sorrend módosításának tiltása

Ezzel a funkcióval tilthatja le a címjegyzék képernyőn megjelenő gyorsgombok sorrendjének átváltását. Az aktuálisan kiválasztott kijelzési sorrendet használja a gép a beállítás engedélyezése után is.

A KIVÁLASZTOTT RENDELTETÉSI HELYEK ELLENŐRZÉSE ÉS TÖRLÉSE

Ha több rendeltetési helyet választott ki, megjelenítheti és ellenőrizheti a rendeltetési helyeket. Törölhet is egy rendeltetési helyet a listából (visszavonhatja a rendeltetési hely kiválasztását).

1

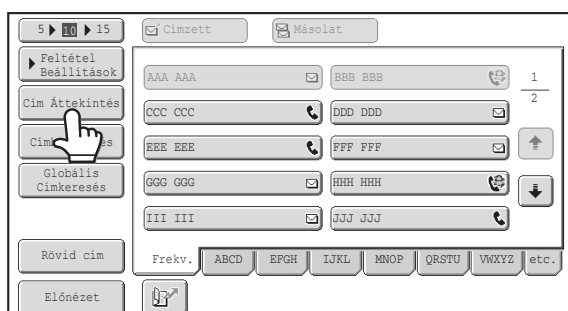

Nyomja meg a [Cím Áttekintés] gombot.

2

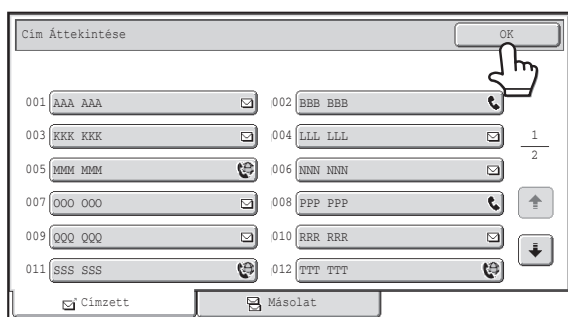

Ellenőrizze a rendeltetési helyeket, majd nyomja meg az [OK] gombot.



A "Cc" (Másolat) vagy "Bcc" (Titkos másolat) rendeltetési helyek ellenőrzéséhez, nyomja meg a vonatkozó fület.



Rendeltetési hely kiválasztásának törléséhez...

Nyomja meg a törölni kívánt rendeltetési hely gyorsgombját. Megjelenik egy üzenet, hogy erősítse meg a törlést. Nyomja meg az [Igen] gombot. A megadott rendeltetési hely típusának és nevének ellenőrzéséhez nyomja meg a [Részletes] gombot.

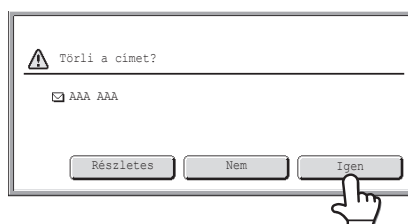

KERESÉSI SZÁM HASZNÁLATA A RENDELTETÉSI HELY ELŐHÍVÁSÁHOZ

A címjegyzékben tárolt rendeltetési hely a  gomb használatával előhívható. Ez bármely mód alapképernyőjén vagy a címjegyzék képernyőn is megtehető.

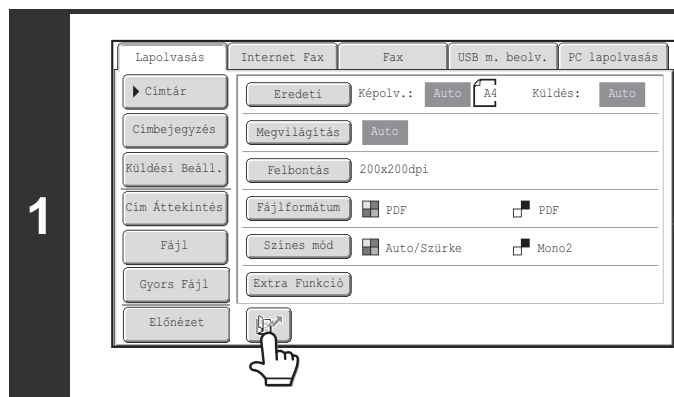

Nyomja meg a  gombot.

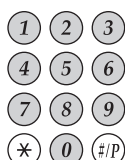

Adja meg a cím 4 jegyű keresési számát a számgombokkal.

Amikor megadja a 4 jegyű keresési számot, a tárolt címet a gép előhívja, és megadja rendeltetési helyként.

2



- A keresési számot a készülék a rendeltetési hely címjegyzékben történő tárolásakor programozza be.
- Ha nem ismeri a keresési számot, nyomtassa ki a gyorsgomb címlistát a Rendszerbeállítások "Küldési címlista" funkciójával.
- Amikor olyan keresési számokat ad meg, mint például a "0001" és "0011", a "0" elhagyható. Például a "0001" megadásához írja be az "1"-et, és nyomja meg a  gombot vagy a [Következő cím] gombot.



Ha nem megfelelő keresési számot adott meg...

Nyomja meg a [TÖRLÉS] gombot (C) a szám törléséhez, és adja meg a helyes számot.

CÍM MEGADÁSA MANUÁLISAN

A Lapolvasás E-mailbe, Internet fax, Hálózati mappa és adatbeviteli mód címei kézzel is megadhatók.

1

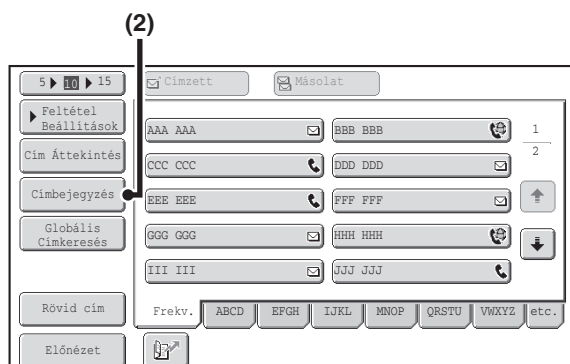

Jelenítse meg a címbeviteli képernyőt.

(1) Nyomja meg a [Címtár] gombot az alapképernyőn.

Mielőtt megnyomja a [Címbejegyzés] gombot az alapképernyőn, nyomja meg a használni kívánt módhoz tartozó fület.

(2) Nyomja meg a [Címbejegyzés] gombot.

2

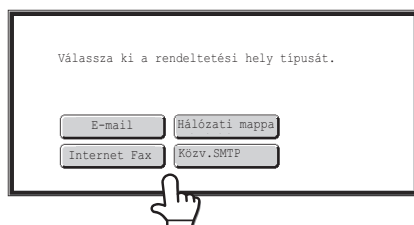

Adja meg a rendeltetési hely címét.

(1) Nyomja meg a kívánt kézbesítési módszer gombját.

- Nyomja meg az [E-mail] gombot a kézbesítési módszer kiválasztó képernyőjének megnyitásához. Általában a [Címzett] gombot nyomja meg.
- Nyomja meg a [Hálózati mappa] gombot a hálózati mappa beviteli képernyőjének megnyitásához. A hálózati mappa megadásához lásd: "[HÁLÓZATI MAPPA MEGADÁSA](#)" (4-23. oldal).
- Ha az 1. lépésben megnyomta az alapképernyőn a [Címbejegyzés] gombot, a választható kézbesítési módszerek a használt módtól függően változók.

(2) Adja meg a rendeltetési hely címét a megjelenő szövegbeviteli képernyőn.

Adja meg a rendeltetési hely címét, és nyomja meg az [OK] gombot. A szöveg beírására vonatkozó művelet sorhoz olvassa el a "[SZÖVEG BEÍRÁSA](#)" részt (1-67. oldal) az "1. A GÉP HASZNÁLATA ELŐTT" című fejezetben.



- Ha szeretné, hogy a rendeltetési hely másolati rendeltetési hely legyen, nyomja meg a [Másolat] gombot.
- A [Titk. más.] csak akkor jelenik meg, ha a Titkos másolat funkció engedélyezve lett a "Bcc beállítás" használatával a Rendszerbeállítások (Rendszergazda) módban. Ha szeretné, hogy a rendeltetési hely titkos másolati rendeltetési hely legyen, nyomja meg a [Titk. más.] gombot.
- Az Internet fax mód kiválasztása esetén a rendeltetési hely címének megadása után az alapképernyő jelenik meg. Ha viszont az "I-Fax Fogadás Jelentés Be/Ki Beállítás" engedélyezett a rendszerbeállítások (rendszerbeállítások) módban, a fogadásjelentés kérése képernyő jelenik meg. Ha szeretne jelentést kapni, nyomja meg az [Igen] gombot. Ha nem, nyomja meg a [Nem] gombot. (A Közv.SMTP funkció használata esetén a küldés megerősítése nem megy végbe.)



Rendszerbeállítások (Rendszergazda): I-Fax fogadás jelentés Be/Ki beállítás

Ezzel a beállítással kérhet fogadási jelentést, amikor Internet faxot küld. Ha a rendeltetési helyet a cím közvetlen beírásával adta meg, megjelenik egy üzenet arra vonatkozóan, hogy akar-e jelentést kapni. (A Közv.SMTP funkció használata esetén a küldés megerősítése nem megy végbe.)

Rendszerbeállítások (Rendszergazda): Bcc beállítás (Titkos másolat beállítás)

Ez a beállítás engedélyezi vagy letiltja a Titkos másolat kézbesítését. Amennyiben engedélyezte, a [Titk.más.] gomb megjelenik a címjegyzék képernyőn és a kézbesítési típus választási képernyőn.

HÁLÓZATI MAPPA MEGADÁSA

A készülékkel azonos hálózathoz csatlakozó kiszolgálón vagy számítógépen lévő hálózati mappa közvetlenül megadható. Válassza ki az előző oldal 2. lépésében a [Hálózati mappa] lehetőséget, és hajtsa végre az alábbi lépéseket.

Nyomja meg a [Tallózás] gombot.

- A mappa közvetlen megadásához nyomja meg a [Mappa út] gombot. Megjelenik egy szövegbeviteli képernyő.
- Ha felhasználónév és jelszó szükséges, kérjen a kiszolgáló rendszergazdájától, és adja meg a felhasználónevet és a jelszót.

1



A szöveg beírására vonatkozó műveletsorhoz olvassa el a "[SZÖVEG BEÍRÁSA](#)" részt (1-67. oldal) az "1. A GÉP HASZNÁLATA ELŐTT" című fejezetben.

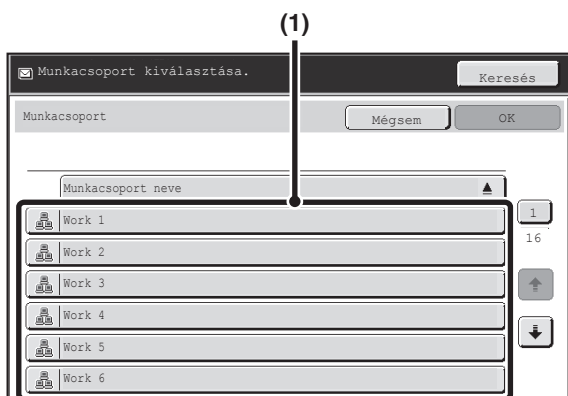

Nyissa meg a hálózati mappa kezelőfelületét.

- (1) Nyomja meg a megnyitni kívánt munkacsoport gombját.

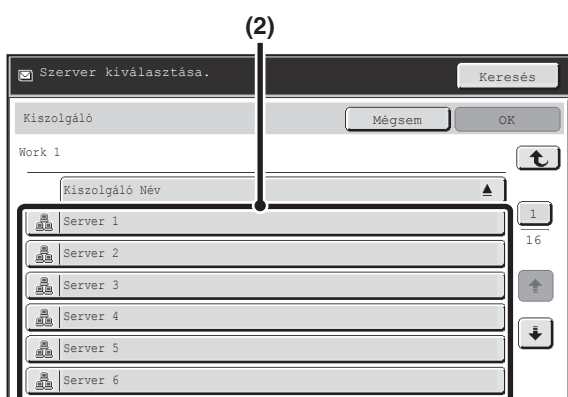

- (2) Nyomja meg az elérni kívánt szerver vagy számítógép gombját.

Ha a felhasználónév és jelszó megadását kérő képernyő jelenik meg, egyeztessen a szerver rendszergazdjával, és adja meg a megfelelő felhasználónevet és jelszót.

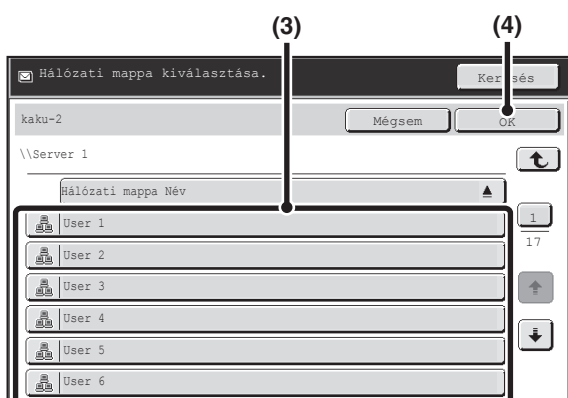

- (3) Nyomja meg a hálózati mappára vonatkozó gombot.

- (4) Nyomja meg az [OK] gombot.

Ezzel visszatér az 1. lépés képernyőjére. Nyomja meg újra az [OK] gombot a mappába lépéshez.



- A [Keresés] gomb megnyomásával és kulcsszó megadásával munkacsoportra, szerverre vagy hálózati mappára lehet rákeresni. A szövegbeviteli műveletsorral kapcsolatban olvassa el a "[SZÖVEG BEÍRÁSA](#)" című részt (1-67. oldal) a következő fejezetben: "1. A GÉP HASZNÁLATA ELŐTT".
- Legfeljebb 100 munkacsoport, 100 szerver és 100 hálózati mappa jeleníthető meg.
- Ha egy szinttel feljebb kíván lépni, nyomja meg a gombot.
- A [Mégsem] gomb megnyomásával visszatérhet az 1. lépésben látható képernyőre.
- A megjelenített gombok rendezési sorrendjének módosításához nyomja meg az egyes képernyőkön megjelenő vagy gombot. A sorrend a növekvő és csökkenő sorrend között váltakozik minden gombnyomás alkalmával.
- Egy adott oldalra történő lépéshez nyomja meg az aktuális oldalszámot megjelenítő gombot, és adja meg a kívánt oldalszámot.

RENDELTETÉSI HELY ELŐHÍVÁSA GLOBÁLIS CÍMJEGYZÉKBŐL

Ha beállított LDAP-kiszolgálót a weboldalon, megkereshet egy címet a globális címjegyzékben, és előhívhatja a címet Lapolvasás E-mailbe vagy Internet fax küldéshez (kivéve a Közv.SMTP címeket).

1

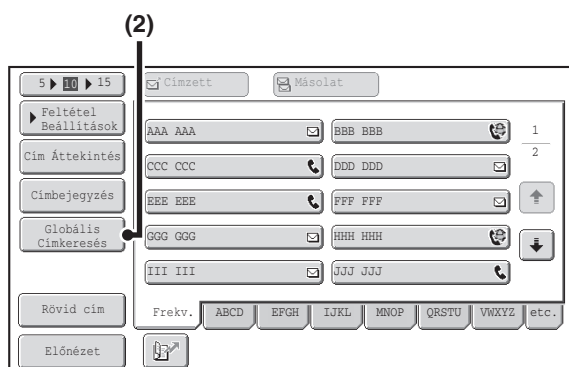

Nyissa meg a globális címkeresés képernyőt.

- (1) Nyomja meg a [Címtár] gombot az alapképernyőn.
- (2) Nyomja meg a [Globális Címkeresés] gombot.

2

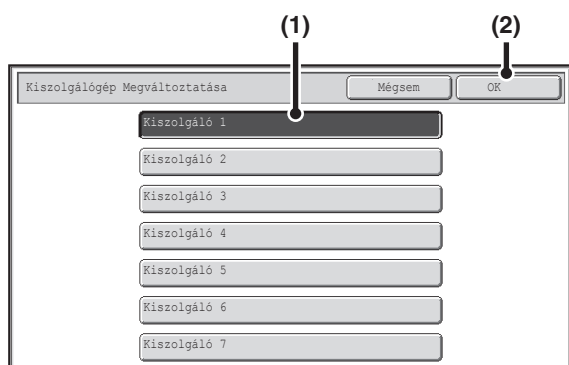

Rendeltetési hely keresése.

Ha csak egy LDAP-kiszolgálót tárolt, az (1) és (2) művelet nem szükséges. Ugorjon közvetlenül a (3) műveletre. Ha megjelenik az LDAP-kiszolgáló hitelesítési képernyője, adja meg a felhasználónevet és a jelszót.

- (1) Nyomja meg a **használni kívánt LDAP-kiszolgálóhoz tartozó gombot.**
Ha megjelenik az LDAP-kiszolgáló hitelesítési képernyője, adja meg a felhasználónevet és a jelszót.
- (2) Nyomja meg az [OK] gombot.
- (3) Keresse meg a **rendeltetési helyet a keresés képernyőn.**

Adja meg a rendeltetési hely keresési karaktereit, és nyomja meg a [Keresés] gombot. Rövid idő elteltével megjelennek a keresési eredmények.

A szöveg beírására vonatkozó műveletsorhoz olvassa el a "**SZÖVEG BEÍRÁSA**" részt (1-67. oldal) az "1. A GÉP HASZNÁLATA ELŐTT" című fejezetben.



A keresés módja

Adja meg a keresési karaktereket (legfeljebb 64 karakter). A rendszer olyan neveket fog keresni, amelyek a megadott betűkkel kezdődnek.

A csillag * az alábbiak szerint használható:

XXX* "XXX" betűkkel kezdődő nevek.

*XXX: "XXX" betűkre végződő nevek.

XXX: "XXX" betűket tartalmazó nevek.

AA*XX: "AA" betűkkel kezdődő és "XX" betűkre végződő nevek.

3

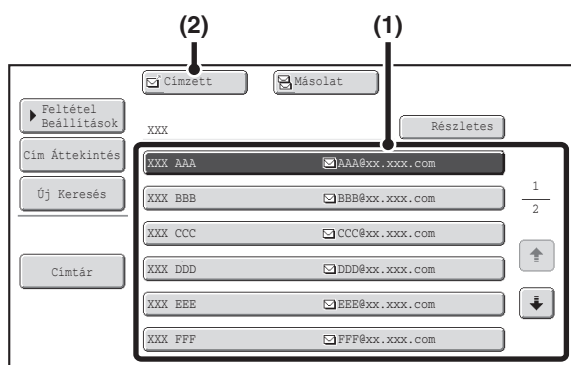

Válassza ki a rendeltetési helyet.

(1) Nyomja meg a kívánt rendeltetési hely gombját.

Ha a gép nem talál a keresési karaktereknek megfelelő nevet, megjelenik egy üzenet. Nyomja meg az [OK] gombot az üzenet bezárásához, és nyomja meg az [Új keresés] gombot az ismételt kereséshez.

(2) Nyomja meg a [Címzett] gombot.

Ezzel megadta a kiválasztott rendeltetési helyet. Ha újabb rendeltetési helyet kíván megadni, ismételje meg ennek a lépésnek a fenti (1) és (2) műveletét.



- Ha 30 vagy több egyezést talál a gép, a képernyőn megjelenik egy üzenet. Nyomja meg az [OK] gombot az üzenet bezárásához. Legfeljebb 300 egyezés jelenhet meg. Ha a gép nem talál a keresési betűknek megfelelő nevet, nyomja meg az [Új keresés] gombot az ismételt kereséshez több keresési betű használatával.
- **Rendeltetési helyben tárolt információ ellenőrzése...**
Nyomja meg a rendeltetési helyhez tartozó gombot, majd nyomja meg a [Részletes] gombot. Megjelennek a kiválasztott rendeltetési hely adatai. Ellenőrizze az adatokat, majd az [OK] gomb megnyomásával térjen vissza a keresési eredmények képernyőhöz.
- **Ha megjelenik a használni kívánt elem kiválasztási képernyője...**
Ha kiválasztott rendeltetési hely faxszámot, telefonszámot vagy más kapcsolattartási információt tartalmaz az e-mail címen vagy Internet fax címen kívül, ki kell választania, melyik címet kívánja használni. Nyomja meg az [E-mail] gombot vagy az [Internet Fax] gombot a cím előhívásához a Lapolvasás E-mailbe vagy Internet fax küldéshez.

Globális címjegyzékből származó rendeltetési hely tárolása a készülék címjegyzékében

A globális címjegyzékből származó rendeltetési hely címe a készülék címjegyzékében rendeltetési helyként (gyorsgombként) tárolható.

Nyomja meg a [Részletes] gombot a globális címjegyzék keresési eredmények képernyőjén (a fenti 3. lépésben látható képernyőn) a kiválasztott rendeltetési hely adatainak megjelenítéséhez. Nyomja meg a [Regisztrer] gombot a részletes információk képernyőjén, majd nyomja meg a használni kívánt elemet (az [E-mail] vagy az [Internet Fax] gombot). A következő képernyő jelenik meg.

E-mail cím regisztrációs képernyő

Internet fax cím regisztrációs képernyő

A globális címjegyzékben tárolt adatok automatikusan bekerülnek a megfelelő helyre. (A beállítások szükség esetén módosíthatók. Az egyes elemekről részletes információt a "Cím Meghatározás" részben (6-16. oldal), a "6. RENDSZERBEÁLLÍTÁSOK" fejezetben olvashat. Az alábbi elemeket viszont manuálisan kell beállítani. A tárolási művelet befejezéséhez nyomja meg a [Kilépés] gombot.

- [Kezdőbetű] gomb: Adja meg azokat a kezdőbetűket, amelyek meghatározzák a rendeltetési hely megjelenési helyét az ábécésorrend szerinti indexben vagy a gyorsgomb kijelző sorrendjét. Legfeljebb 10 kezdőbetűt adhat meg.
- [Jegyzék] gomb: Válassza ki az egyedi indexet, amelyben a cím megjelenik. Azt is kiválaszthatja, hogy szerepeljen-e a rendeltetési hely a címjegyzék [Frekv.] fülén.
- [Fájlformátum] gomb: Válassza ki a formátumot a Lapolvasás E-mailbe módhoz. Az alapértelmezett formátumbeállításokat már konfigurálták; a formátumbeállítások rendeltetési hely tárolásakor történő kiválasztásával azonban elkerülhető, hogy az adott rendeltetési helyre küldéskor mindig ki kelljen választani a beállításokat.
- [Tömörítés] gomb: Nyomja meg ezt a gombot a tömörítés mód beállításához Internet fax küldésekor.
- [I-Fax Jelentés] gomb: Nyomja meg ezt a gombot, ha fogadásjelentést kér Internet fax küldésekor.

AZ ÚJRAKÜLDÉSI FUNKCIÓ HASZNÁLATA

Az utolsó 8 Lapolvasás E-mailbe, Internet fax (beleértve a Közv.SMTP címeket is) és/vagy fax küldés rendeltetési helye tárolódik. Ha valamelyiket kiválasztja, újra adatokat küldhet az adott rendeltetési helyre.

1

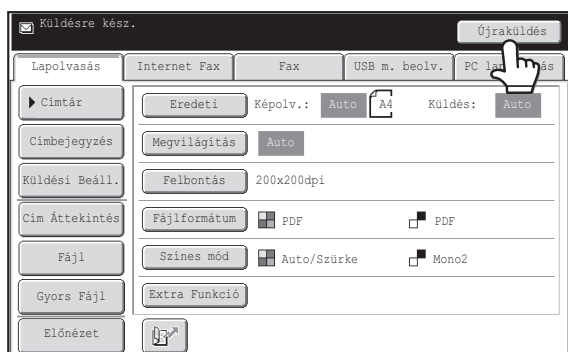

Nyomja meg az [Újraküldés] gombot.

2

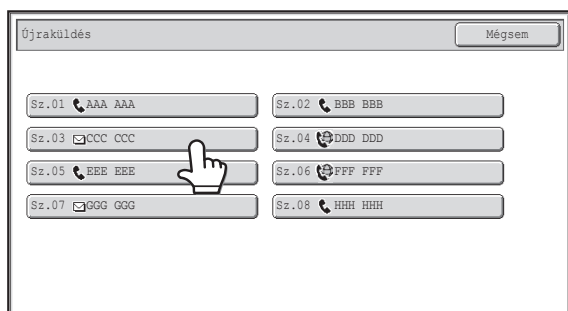

Nyomja meg a kívánt cím gombját.

Megjelenik a küldéshez használt utolsó 8 cím.



- Ha megnyomja az [Újraküldés] gombot, és kiválaszt egy rendeltetési helyet, a kiválasztott rendeltetési hely módja automatikusan kiválasztódik.
- Az alábbi címtípusok nem tárolódnak újraküldéshez.
 - Gyorsgomb, amiben több rendeltetési hely van tárolva (Csoport gomb).
 - Lapolvasás FTP-re, Lapolvasás az Asztalra és Lapolvasás hálózati mappába címek
 - Körözvény (szórás) rendeltetési helyek
 - Kizárólag BCC (titkos másolat) kézbesítéshez használt címek
 - Program használatával küldött rendeltetési helyek



Rendszerbeállítások (Rendszergazda): [Újraküldés] letiltása a Fax/Képküldés módban

Ez a beállítás letiltja az újraküldés funkció használatát. Ha ez a beállítás engedélyezett, az [Újraküldés] gomb nem használható a képküldés mód alapképernyőjén.

KÉP TOVÁBBÍTÁSA

KÉP KÜLDÉSE LAPOLVASÁS MÓDBAN

Ez a rész bemutatja a küldés lapolvasás módban (Lapolvasás E-mailbe, Lapolvasás FTP-re, Lapolvasás az Asztalra és Lapolvasás hálózati mappába) alapvető műveletsorát.

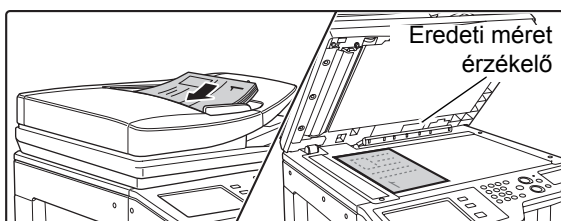

-  Ha egy alapértelmezett címet konfigurál az "Alapértelmezett cím beállítása" funkcióban a Rendszerbeállítások (Rendszergazda) módban, a mód nem változtatható meg, a rendeltetési hely nem módosítható és újabb rendeltetési helyek nem adhatók hozzá. Ha szeretné megváltoztatni a módot vagy a rendeltetési helyet, nyomja meg a [Mégsem] gombot az érintőpanelen, majd kövesse az alábbi műveletsort.
- Ha az "Alapértelmezett cím beállítása" a "Felhasználó e-mail címének alkalmazása a bejelentkezéshez." opcióra van állítva, az érintőpanelen lévő [Cím hozzáadása] gomb megnyomásával válthat üzemmódot és adhat meg címeket.





Tegye a gépbe az eredetit.

Ne helyezzen tárgyakat az eredeti méret érzékelő alá. Ha úgy zárja le az automatikus dokumentumadagolót, hogy idegen tárgy van alatta, az eredeti méret érzékelő lemez megrongálódhat, és ez akadályozhatja a dokumentumméret helyes érzékelését.

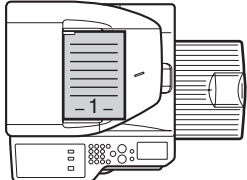
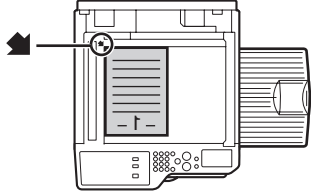
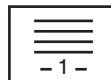
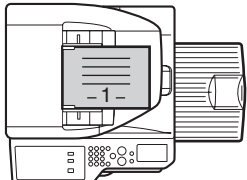
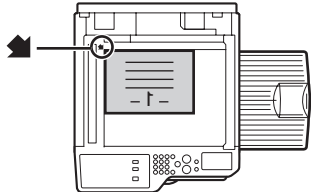
-  • Az alábbiakban látható tájolással helyezze a gépbe az eredetiket.

Eredetik	Dokumentumadagoló tálca Tegye be az eredetit a beolvasandó felülettel felfelé.	Dokumentumüveg Az eredetit a beolvasandó felülettel lefelé tegye be, és igazítsa a sarkát a dokumentumüveg skála bal felső sarkában lévő nyíl jelzéshez  hegyéhez.
Álló tájolás* 		
Fekvő tájolás 		

* Nagy méretű eredetit a fenti ábra szerinti "Fekvő tájolás"-nak megfelelően tegyen a gépbe, és adja meg a behelyezés tájolását a 3. lépésben.

- Az A5 (5-1/2" x 8-1/2") méretű eredetiket álló (függőleges) tájolással tegye a gépbe (). Ha fekvő (vízszintes) tájolással () teszi a gépbe, nem megfelelő méretet fog észlelni a gép. Egy A5R (5-1/2" x 8-1/2"R) méretű eredeti esetében az eredeti méretét manuálisan adja meg.
- Nem lehet eredetiket egymás után az automata dokumentumadagolóból és a dokumentumüvegről beolvasni, és egy küldésben továbbítani.

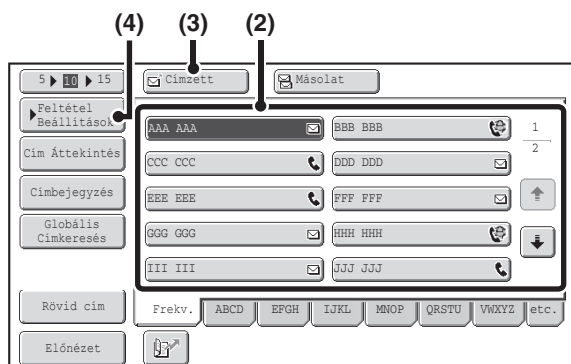

Adja meg a rendeltetési helyet.

- (1) Nyomja meg a [Cím tár] gombot az alapképernyőn.
- (2) Nyomja meg a kívánt rendeltetési hely gyorsgombját.

A gombon látható ikon jelzi a gombban tárolt rendeltetési hely típusát.

: Lapolvasás E-mailbe

: Lapolvasás FTP-re

: Lapolvasás hálózati mappába

: Lapolvasás az Asztalra

- (3) Nyomja meg a [Címzett] gombot.

Ezzel megadta a rendeltetési helyet.

- (4) Nyomja meg a [Feltétel Beállítások] gombot.

2



- Ha megnyomott egy gyorsgombot, és a képernyőt a [Címzett] gomb megnyomása nélkül váltja át, a rendeltetési hely automatikusan lesz megadva.
- Ha Lapolvasás E-mailbe feladatot hajt végre, küldhet Másolat (Cc) vagy Titkos másolat (Bcc) e-maileket más rendeltetési helyekre. Nyomja meg a kívánt rendeltetési helyet, majd nyomja meg a [Másolat] gombot vagy a [Titk.más.] gombot.
- Több rendeltetési hely is megadható. Több rendeltetési hely megadásához ismételje meg a (2) és (3) lépéseket.
- Ha több gyorsgombot választ ki, és megnyomja a [Címzett] gombot (vagy a [Másolat] vagy [Titk.más.] gombot) minden kiválasztott gombot egyszerre adhat meg.
- A gyorsgombbal történő megadáson kívül a rendeltetési helyet keresési szám megadásával is kiválaszthatja. A Lapolvasás E-mail-be és Képolvasás hálózati mappába funkciók rendeltetési helyei manuálisan is megadhatók, vagy megkereshetők a globális címtárban. További információkért olvassa el a "[RENDELTEZÉSI HELYEK MEGADÁSA](#)" részt (4-18. oldal).



Rendszerbeállítások (Rendszergazda): Bcc beállítás (Titkos másolat beállítás)

Ez a beállítás engedélyezi vagy letiltja a Titkos másolat kézbesítését. Ha engedélyezett, a [Titk.más.] gomb megjelenik a címjegyzék képernyőn.

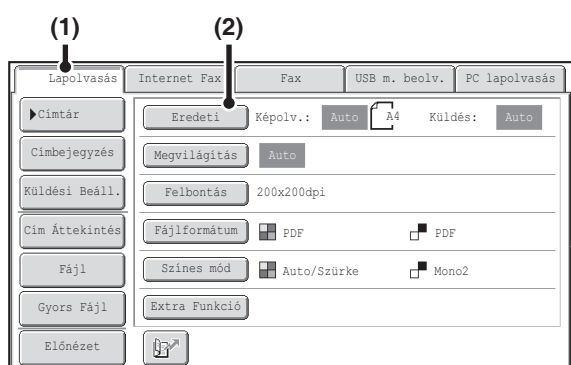

Váltson át lapolvasás módba, és jelenítse meg a képbeállítási képernyőt.

- (1) Nyomja meg a [Lapolvasás] fület.
- (2) Nyomja meg az [Eredeti] gombot.

3



Az [Eredeti], [Megvilágítás], [Felbontás], [Fájlformátum] és [Színes mód] gombok aktuális beállításai az egyes gomboktól jobbra láthatók. A beállítás módosításához nyomja meg a megfelelő gombot.

- [EGY EREDETI MINDKÉT OLDALÁNAK AUTOMATIKUS BEOLVASÁSA \(Kétoldalas eredeti\)](#) (4-54. oldal), [AZ EREDETI BEOLVASÁSI MÉRET ÉS A KÜLDÉSI MÉRET MEGADÁSA \(Nagyítás/Kicsinyítés\)](#) (4-55. oldal), [A MEGVILÁGÍTÁS ÉS AZ EREDETI KÉPTÍPUS MÓDOSÍTÁSA](#) (4-61. oldal), [A FELBONTÁS MÓDOSÍTÁSA](#) (4-63. oldal), [A FÁJLFORMÁTUM MÓDOSÍTÁSA](#) (4-64. oldal), [A SZÍN MÓD MEGVÁLTOZTATÁSA](#) (4-68. oldal), [EXTRA FUNKCIÓK](#) (4-71. oldal)

4

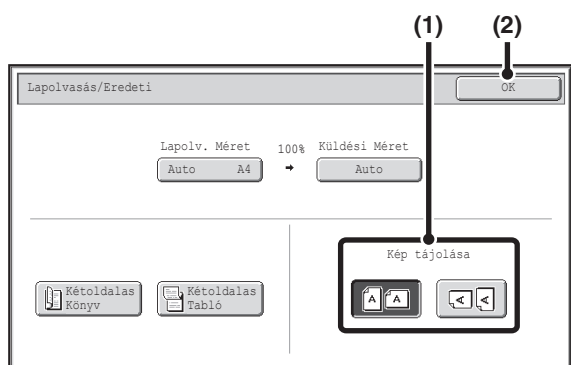

Adja meg az eredeti behelyezésének tájolását.

Az eredeti helyes tájolású beolvasásának engedélyezéséhez (a kijelző tetején látható eredeti felső élének tájolása), adja meg a tájolást, amellyel az eredetit a gépbe tette az 1. lépésben.

(1) Nyomja meg a megfelelő tájolás gombot.

Ha az eredeti felső éle felfelé néz, nyomja meg a gombot. Ha az eredeti felső éle balra néz, nyomja meg a gombot.

(2) Nyomja meg az [OK] gombot.

Ekkor visszatér a 2. lépésben látható képernyőre.



Az eredeti tájolás kezdeti beállítása . Ha az eredetit a felső éllel felfelé tette a gépbe, ez a lépés nem szükséges.

5

Nyomja meg a [SZÍNES START] gombot vagy a [FEKETE-FEHÉR START] gombot.

Megkezdődik a lapolvasás.

- Ha az eredetit a dokumentumüvegre tette, az [Olvasás vége] gomb megjelenik az érintőpanelen. Ha az eredeti csak egy oldal, ugorjon a 7. lépésre. Több oldal beolvasásához ugorjon a következő lépésre.
- Ha az eredetit a dokumentumadagoló tálcába tette, egy hangjelzés lesz hallható, amikor a beolvasás befejeződött, és a küldés megtörténik.



- A színes lapolvasáshoz nyomja meg a [SZÍNES START] gombot. A fekete-fehér lapolvasáshoz nyomja meg a [FEKETE-FEHÉR START] gombot. Ha a [SZÍNES START] gomb szín módja [Auto]-ra lett állítva, az eredeti színét a gép automatikusan érzékeli, és a lapolvasás színesben, szürkeárnyalatosan vagy Mono2-ben fog végbemenni.
- Ha a kiválasztott fájlformátum PDF titkos. (a formátumbeállítási képernyőn a [PDF] értéket választotta ki, és az [Alapértelmezett Előnézet] jelölőnégyzet beállítása) , a [START] gomb megnyomásakor a készülék jelszó megadását kéri.



Nyomja meg a [Bevitel] gombot a billentyűzet képernyő megnyitásához, adjon meg egy jelszót (legfeljebb 32 karakter), és nyomja meg az [OK] gombot. A fogadónak az itt megadott jelszót kell használnia a titkosított PDF fájl megnyitásához.

A titkosított PDF művelet törléséhez nyomja meg a [Mégsem] gombot. Megjelenik a formátum beállítás képernyő, ahol módosíthatja a fájl típust. Válasszon egy új fájl típust, és nyomja meg a [START] gombot a küldés megkezdéséhez.

6

Ha az eredetit a dokumentumüvegre tette, cserélje ki a következő eredetire, és nyomja meg a [SZÍNES START] gombot vagy a [FEKETE-FEHÉR START] gombot.

Ismételje ezt a műveletet, amíg minden eredetit be nem olvasott.

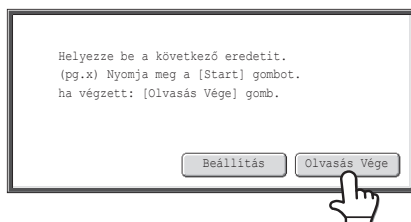

Nyomja meg az [Olvasás Vége] gombot.

Egy hangjelzést fog hallani, ami azt jelzi, hogy a művelet befejeződött.

Nyissa fel az automata dokumentumadagolót, és vegye ki az eredetét.



- Ha nem történik művelet egy percig a megerősítési képernyő megjelenése után, a lapolvasás befejeződik, és a küldést a gép visszatartja.
- A [Beállítás] gombbal minden egyes beolvasott oldal megvilágítása, felbontása, lapolvasási mérete és küldési mérete módosítható. Ha viszont az extra funkciókban kiválasztja a "Kártyakép" lehetőséget, páros számú eredeti oldal beolvasásakor csak a megvilágítás módosítható.



- Ha minden eredeti be lett olvasva, megjelenik a "Feladat tárolva." üzenet a feladat kezelési számmal együtt. Ez a szám használható a feladat helyének meghatározásához az Átviteli jelentésben vagy a Képküldés átviteli jelentésben. Ha a feladat egy körözüvény küldés (csoportos küldés), ez a szám megjelenik a feladat gombjában a feladatállapot képernyőn. Ezért a szám feljegyzése hasznos az eredmény ellenőrzése céljából.
- Ha a memória megtelik az eredeti beolvasása közben, megjelenik egy üzenet, és a beolvasás leáll.
- Egy Lapolvasás E-mailbe művelet végrehajtásakor, figyeljen arra, hogy ne küldjön túl nagy méretű fájlt. Különösen a többoldalas fájlok lehetnek túl nagy méretűek. Amikor egy többoldalas fájlt vagy más nagy méretű fájlt küld, szükséges lehet a beolvasott oldalak számának vagy a küldési méret csökkentése.
- **Levél aláírás tárolása**
Egy előre beállított szöveget illeszthet automatikusan az e-mail üzenetek végére levél aláírásként. Ez a funkció igen hasznos, ha szeretne vállalati irányelvet vagy más előre beállított szöveget megjeleníteni az e-mail üzenetek alján. A levél aláírás szövegének tárolásához kattintson az [Alkalmazás beállítások], a [Hálózati képolvasó beállítás], majd az [Adminisztrációs beállítások] pontra a weboldal menüben. (Rendszergazda jogosultság szükséges.) Legfeljebb 900 karakter írható be. (A levél aláírás nem számít bele az e-mail üzenetbe írható maximális karakterszámba.) A rendszerbeállítások (rendszergazda) mód "Posta aláírás előre beállítása" funkciójával megadható, legyen-e aláírás a levél végén.



A lapolvasás törléséhez...

Nyomja meg a [STOP] gombot (⏏) a művelet törléséhez.



- **Rendszerbeállítások (Rendszergazda): Képküldési beállítások**
Ezzel konfigurálhatók a lapolvasásos küldési beállítások, beleértve az alapértelmezett felbontást és a megvilágítás beállításait, az alapértelmezett színmódot és a fájlformátumot, a körözüvényküldés fájl tömörítési módszerét, a fájl méretkorlátot a Lapolvasás E-mailbe módhoz, illetve az alapértelmezett feladót és rendeltetési helyet.
- **Rendszerbeállítások (Rendszergazda): Levél aláírás előre beállítása**
Használja ezt a beállítást annak meghatározásához, hogy legyen-e levél aláírás hozzáillesztve az e-mail üzenethez. A gyári alapértelmezett beállítás szerint nincs hozzáadva levél aláírás.

A TÁRGY, FÁJLNÉV, VÁLASZ CÍMZETTJE ÉS SZÖVEGTÖRZS MÓDOSÍTÁSA

Lapolvasásos küldés végrehajtásakor a tárgy, fájlnev, válaszcím és szövegtörzs módosítható. Előre beállított elemeket választhat ki, vagy közvetlenül írhat be szöveget.

A szövegtörzs módosításához a merevlemez-meghajtó szükséges.

- Amikor Lapolvasás FTP-re, Lapolvasás az Asztalra vagy Lapolvasás hálózati mappába műveletet hajt végre, csak a fájlnevet használja a gép.
- Ha a tárgy és fájlnev nem módosul, a weboldal beállításait használja a gép.
- Ha a feladónév nem módosul, a Rendszerbeállításokban, az "Alapértelmezett feladó beállítása" funkcióban beállított nevet használja a gép. Ha ez nem lett konfigurálva, a weboldalak [Hálózati beállítások] - [Szervizek beállítása] - [SMTP beállítás] pontjában megadott válaszcímet használja a gép. (Rendszergazda jogosultság szükséges.)
- A tárgy, fájlnev és szövegtörzs választási lehetőségei úgy konfigurálhatók, hogy az [Alkalmazás beállítások], majd a [Hálózati képválaszó beállítás] elemre kattint a weboldal menüben.
- A szöveg beírására vonatkozó műveletsorhoz olvassa el a "**SZÖVEG BEÍRÁSA**" részt (1-67. oldal) az "1. A GÉP HASZNÁLATA ELŐTT" című fejezetben.

1 Nyomja meg a [Küldési Beáll.] gombot az alapképernyőn.

 **ALAPKÉPERNYŐ** (4-9. oldal)

Ha egy Lapolvasás FTP-re, Lapolvasás az Asztalra vagy Lapolvasás hálózati mappába rendeltetési helyre küld fájlt, ugorjon a 4. lépésre.

2

A tárgy módosításához nyomja meg a [Tárgy] gombot.

3

Adja meg a tárgyat.

(1) Nyomjon meg egy Előre beállított szöveg gombot.

(2) Nyomja meg az [OK] gombot.

- Ha szeretné közvetlenül beírni a szöveget, nyomja meg a [Közv. Bejegyz.] gombot a szöveg beviteli képernyő megnyitásához. Írja be a szöveget, és nyomja meg az [OK] gombot.
- A szöveg az Előre beállított szöveg gombokban szerkeszthető az Előre beállított szöveg gomb, majd a [Közv. Bejegyz.] gomb megnyomásával. A Szöveg beviteli képernyő a kiválasztott Előre beállított szöveggel fog megjelenni. (Ha egy rendeltetési helyet a weboldalak használatával tárol, legfeljebb 80 karakter írható be. Az érintőpanelen azonban csak 54 karakter írható be.)

4

A fájlnev módosításához nyomja meg a [Fájlnev] gombot.

- A fájlnevet ugyanúgy adhatja meg, mint a tárgyat.
- Ha egy Lapolvasás FTP-re, Lapolvasás az Asztalra vagy Lapolvasás hálózati mappába rendeltetési helyre küld fájlt, ugorjon a 9. lépésre.

5

A "Válaszcím" módosításához nyomja meg a [Válaszcím] gombot.



Ha felhasználó azonosítást használ, a bejegyzett felhasználó információ lesz alkalmazva, így a "Válaszcím" nem módosítható.

6

Adjon meg egy felhasználót a "Válaszcím"-hez, és nyomja meg az [OK] gombot.

- Nyomja meg a "Válaszcím"-ként használni kívánt gombot.
- A [Globális Címkeresés] gomb megnyomásával a "Válaszcím" beállításához a globális címjegyzékben tárolt felhasználót társíthat. A [Címbejegyzés] gomb megnyomásával közvetlenül is megadhat egy e-mail címet.



- A válaszcím megadásához nyomja meg a  gombot, és adjon meg egy felhasználószámot, amelyet előre eltárolt a "Felhasználólista" funkcióval a rendszerbeállítások (rendszergazda) módban.
- Egy gomb csak akkor választható ki a válaszcímhez, ha az adott felhasználóhoz e-mail címet tárolt a rendszerbeállítások (rendszergazda) mód "Felhasználólista" funkciójában.

7

Küldési Beállítások OK

Tárgy Sub: Schedule coordination meeting

Fájlnév Material for planning meeting

Válaszcím AAA AAA

Fő szöveg

'Válasz címzettje' hozzáadása Másolatot kap-hoz

A szövegtörzs módosításához nyomja meg a [Fő szöveg] gombot.

- Ehhez a funkcióhoz a merevlemez-meghajtó szükséges.
- Ugorjon a 9. lépésre.

8

Szöveg bev. Mindent töröl OK

Thank you for your continuous support. We have attached scanned which you have requested. █

Előbeáll. kiv. Szerkesztés

Írja be a szövegtörzset, és nyomja meg az [OK] gombot.

- A weboldalon korábban tárolt előre beállított szöveg kiválasztásához nyomja meg az [Előbeáll. kiv.] gombot.
- A szövegtörzs közvetlen beírásához nyomja meg a [Szerkesztés] gombot.



- 1800 karakter írható be. (A sortörés egy karakternek számít.)
- Az összes beírt szöveg törléséhez nyomja meg a [Mindent töröl] gombot. Ha megnyomja ezt a gombot, az üzenet teljes szövegét azonnal törli, nem csak a kiválasztott sort.
- A beírt szöveg minden egyes sora kiválasztható a gombokkal. A kiválasztott sor szerkesztéséhez nyomja meg a [Szerkesztés] gombot. Megjelenik a Szöveg beviteli képernyő a kiválasztott szöveggel.

9

Küldési Beállítások OK

Tárgy Sub: Schedule coordination meeting

Fájlnév Material for planning meeting

Válaszcím AAA AAA

Fő szöveg Thank you for your continuous support. We have attached sca

'Válasz címzettje' hozzáadása Másolatot kap-hoz

Nyomja meg az [OK] gombot.



- A ['Válasz címzettje' hozzáadása Másolatot kap-hoz] négyzetének kiválasztásával küldhet egy Cc másolatot a feladónak.



Amikor előre beállított szöveget tárol a tárgyhoz és fájlnevhez a weboldalon, legfeljebb 80 karakter írható be.



- **Rendszerbeállítások (Rendszergazda): Megjelenített Fájlnév/Tárgy/Szöveg gombok száma**
Az egy képernyőn megjelenített tárgy gombok és fájlnev gombok száma 6, 12 vagy 18 lehet.
- **Rendszerbeállítások (Rendszergazda): Alapértelmezett feladó beállítása**
Ezzel a funkcióval tárolhatja a feladónévet és e-mail címet, amit akkor használ a gép, ha Ön nem választ ki más feladót.

KÉP KÜLDÉSE USB MEMÓRIA MÓDBAN

A beolvasott kép készülékhez csatlakoztatott, kereskedelmi forgalomban kapható USB-memóriaeszközre történő küldéséhez kövesse az alábbi lépéseket. Ez tárolja a fájlt az USB eszközben.

- Legfeljebb 32 GB kapacitású FAT32 USB-memóriát használjon.
- Ha egy alapértelmezett cím konfigurálva lett az "Alapértelmezett cím beállítása" funkcióban a Rendszerbeállítások (Rendszergazda) módban, a mód nem módosítható. Az USB memória beolvasás módra való váltáshoz nyomja meg a [Mégsem] gombot az érintőpanelen, majd kövesse az alábbi lépéseket.

1

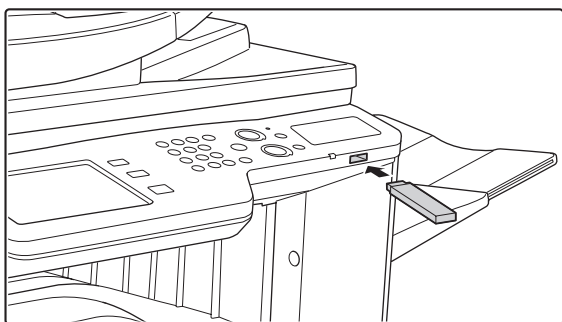

Csatlakoztassa az USB memóriát a gépen lévő USB csatlakozóhoz (A típus).

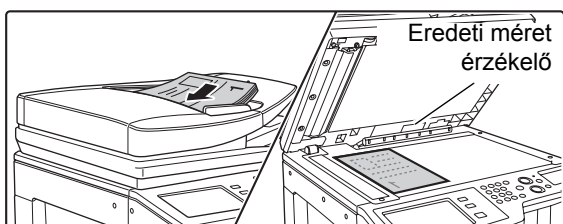

Tegye a gépbe az eredetit.

Ne helyezzen tárgyakat az eredeti méret érzékelő alá. Ha úgy zárja le az automatikus dokumentumadagolót, hogy idegen tárgy van alatta, az eredeti méret érzékelő lemez megrongálódhat, és ez akadályozhatja a dokumentumméret helyes érzékelését.



- Az alábbiakban látható tájolással helyezze a gépbe az eredetiket.

2

Eredetik	Dokumentumadagoló tálca Tegye be az eredetit a beolvasandó felülettel felfelé.	Dokumentumüveg Az eredetit a beolvasandó felülettel lefelé tegye be, és igazítsa a sarkát a dokumentumüveg skála bal felső sarkában lévő nyíl jelzéshez ➤ hegyéhez.
Álló tájolás* 		
Fekvő tájolás 		

* Nagy méretű eredetit a fenti ábra szerinti "Fekvő tájolás"-nak megfelelően tegyen a gépbe, és adja meg a behelyezés tájolását a 4. lépésben.

- Az A5 (5-1/2" x 8-1/2") méretű eredetiket álló (függőleges) tájolással tegye a gépbe (☰). Ha fekvő (vízszintes) tájolással (☶) teszi a gépbe, nem megfelelő méretet fog észlelni a gép. Egy A5R (5-1/2" x 8-1/2"R) méretű eredeti esetében az eredeti méretét manuálisan adja meg.
- Nem lehet eredetiket egymás után az automata dokumentumadagolóból és a dokumentumüvegről beolvasni, és egy küldésben továbbítani.

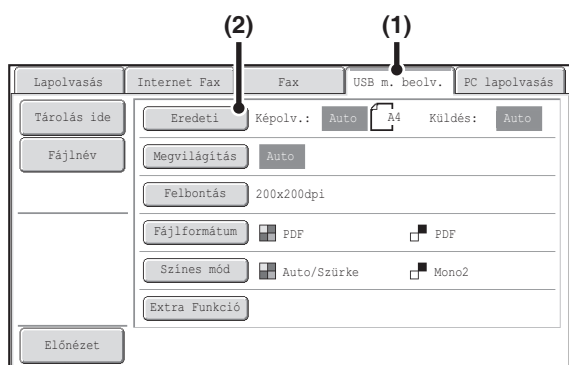

Váltson át USB memória módba, és jelenítse meg a képbeállítási képernyőt.

(1) Nyomja meg az [USB m. beolv.] fület.

Ha az [USB m. beolv.] fül nem látható, nyomja meg a  fület a képernyő mozgatásához.

(2) Nyomja meg az [Eredeti] gombot.

3



- USB memóriába történő beolvasáskor nem kell megadni a rendeltetési helyet.
- Ha egy másik mód rendeltetési helye lett korábban megadva, az USB memória módra történő átváltáskor megjelenik egy üzenet, ami azt jelzi, hogy a rendeltetési hely beállítás törlődni fog. Nyomja meg az [OK] gombot az üzenet képernyőn, és ugorjon a következő lépésre.
- Az [Eredeti], [Megvilágítás], [Felbontás], [Fájlformátum] és [Színes mód] gombok aktuális beállításai az egyes gomboktól jobbra láthatók. A beállítás módosításához nyomja meg a megfelelő gombot.
 - ☞ [EGY EREDETI MINDKÉT OLDALÁNAK AUTOMATIKUS BEOLVASÁSA \(Kétoldalas eredeti\)](#) (4-54. oldal), [AZ EREDETI BEOLVASÁSI MÉRET ÉS A KÜLDÉSI MÉRET MEGADÁSA \(Nagyítás/Kicsinyítés\)](#) (4-55. oldal), [A MEGVILÁGÍTÁS ÉS AZ EREDETI KÉPTÍPUS MÓDOSÍTÁSA](#) (4-61. oldal), [A FELBONTÁS MÓDOSÍTÁSA](#) (4-63. oldal), [A FÁJLFORMÁTUM MÓDOSÍTÁSA](#) (4-64. oldal), [A SZÍNMÓD MEGVÁLTOZTATÁSA](#) (4-68. oldal), [EXTRA FUNKCIÓK](#) (4-71. oldal)

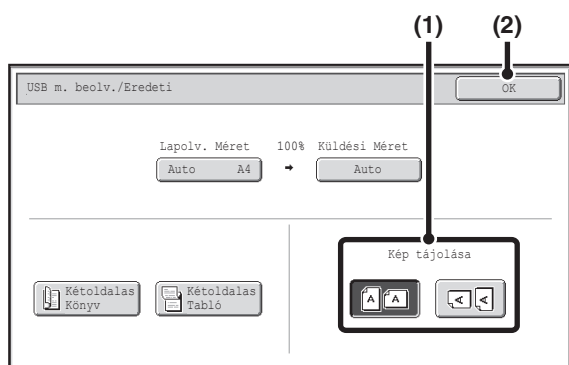

4



Adja meg az eredeti behelyezésének tájolását.

Az eredeti helyes tájolású beolvasásának engedélyezéséhez (az a tájolás, amelyben az eredeti felső éle a kijelző tetején látható), adja meg azt a tájolást, amellyel az eredetit a gépbe tette a 2. lépésben.

(1) Nyomja meg a megfelelő tájolás gombot.

Ha az eredeti felső éle felfelé néz, nyomja meg a  gombot. Ha az eredeti felső éle balra néz, nyomja meg a  gombot.

(2) Nyomja meg az [OK] gombot.

Ekkor visszatér a 3. lépésben látható képernyőre.



- Az eredeti tájolás kezdeti beállítása . Ha az eredetit a felső éllel felfelé tette a gépbe, ez a lépés nem szükséges.

Nyomja meg a [SZÍNES START] gombot vagy a [FEKETE-FEHÉR START] gombot.

Megkezdődik a lapolvasás.

- Ha az eredetit a dokumentumüvegre tette, az [Olvasás vége] gomb megjelenik az érintőpanelen. Ha az eredeti csak egy oldal, ugorjon a 7. lépésre. Több oldal beolvasásához ugorjon a következő lépésre.
- Ha az eredetit a dokumentumadagoló tálcába tette, egy hangjelzés lesz hallható, amikor a beolvasás befejeződött, és a küldés megtörténik. Ugorjon a 8. lépésre.

! Ne távolítsa el az USB memóriát, amíg az "Adatküldés befejeződött." üzenet meg nem jelenik az érintőpanelen.

- 5
- A kép beolvasása a "Színes mód" beállításban megadott módban történik. A színmód beállításaihoz lásd: "[A SZÍNMÓD MEGVÁLTOZTATÁSA](#)" (4-68. oldal).
 - Ha a kiválasztott fájlformátum PDF titkos. (a formátumbeállítási képernyőn a [PDF] értéket választotta ki, és az [Alapértelmezett Előnézet] jelölőnégyzet beállítása) , a [START] gomb megnyomásakor a készülék jelszó megadását kéri.



Nyomja meg a [Bevitel] gombot a billentyűzet képernyő megnyitásához, adjon meg egy jelszót (legfeljebb 32 karakter), és nyomja meg az [OK] gombot. A fogadónak az itt megadott jelszót kell használnia a titkosított PDF fájl megnyitásához.

A titkosított PDF művelet törléséhez nyomja meg a [Mégsem] gombot. Megjelenik a formátum beállítás képernyő, ahol módosíthatja a fájlípust. Válasszon egy új fájlípust, és nyomja meg a [START] gombot a küldés megkezdéséhez.

6 Ha az eredetit a dokumentumüvegre tette, cserélje ki a következő eredetire, és nyomja meg a [SZÍNES START] gombot vagy a [FEKETE-FEHÉR START] gombot.

Ismételje ezt a műveletet, amíg minden eredetit be nem olvasott.

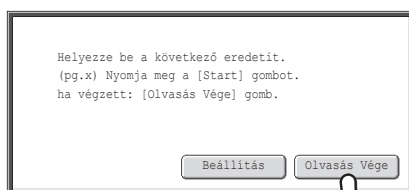

Nyomja meg az [Olvasás Vége] gombot.

Egy hangjelzést fog hallani, ami azt jelzi, hogy a művelet befejeződött.

Nyissa fel az automata dokumentumadagolót, és vegye ki az eredetit.

- Ha nem történik művelet egy percig a megerősítési képernyő megjelenése után, a lapolvasás befejeződik, és a küldést a gép visszatartja.
- A [Beállítás] gombbal minden egyes beolvasott oldal megvilágítása, felbontása, lapolvasási mérete és küldési mérete módosítható. Ha viszont az extra funkciókban kiválasztja a "Kártyakép" lehetőséget, páros számú eredeti oldal beolvasásakor csak a megvilágítás módosítható.

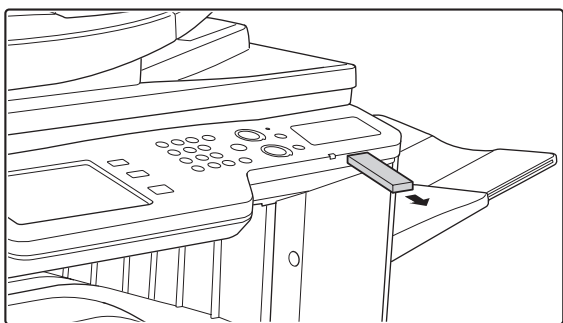

Ha az "Adatküldés befejeződött." üzenet megjelenik az érintőpanelen, távolítsa el az USB memóriát.



Ne távolítsa el az USB memóriát, amíg az "Adatok feldolgozása." vagy "Adatküldés." látható az érintőpanelen.



• Ha a küldés az USB memóriára befejeződött, megjelenik az "Adatküldés befejeződött." üzenet. Egy rövid idő eltelte után az üzenet törlődik, és a Képküldés mód alapképernyője jelenik meg ismét. (A képküldés mód alapképernyője az a képernyő, amely a [KÉPKÜLDÉS] gomb megnyomásakor jelenik meg.)

• **Ha az USB memória lapolvasás közben megtelik...**

Megjelenik egy üzenet, és a lapolvasás leáll. A beolvasott adatok nem tárolódnak. Ha azonban a JPEG fájlformátumot állította be, és bejelölte a [Megadott oldalak fájlonként] jelölőnégyzetet, azok a fájlok, amelyek beolvasása befejeződött, az USB memóriában tárolódnak.



• **A lapolvasás törléséhez...**

Nyomja meg a [STOP] gombot (⏹) a művelet törléséhez.

• **A Lapolvasás USB memóriába törléséhez...**

A beolvasott adatok USB memóriában történő tárolása közben az "Adatküldés." üzenet és a [Mégsem] gomb látható az érintőpanelen. A tárolási művelet törléséhez nyomja meg a [Mégsem] gombot.



• **Rendszerbeállítások: USB eszköz ellen. (6-27. oldal)**

Ezzel a funkcióval ellenőrizheti egy USB eszköz csatlakozását a géphez.

• **Rendszerbeállítások (Rendszergazda): Lapolvasási beállítások**

Ezzel a funkcióval állíthatja be az alapértelmezett szín módot és fájlformátumot.

• **Rendszerbeállítások (Rendszergazda): Képolvasási funkció tiltása**

A PC lapolvasás mód és az USB memória mód letiltható.

ADJA MEG AZT A MAPPÁT, AMELYBEN A FÁJLT TÁROLNI FOGJA

A fájl USB memóriába történő küldése esetén az USB memóriában lévő mappa is megadható. Új mappát is létrehozhat az USB memóriában.



Ha nem ad meg mappát, a fájl az USB memória első szintjén fog tárolódni.

1

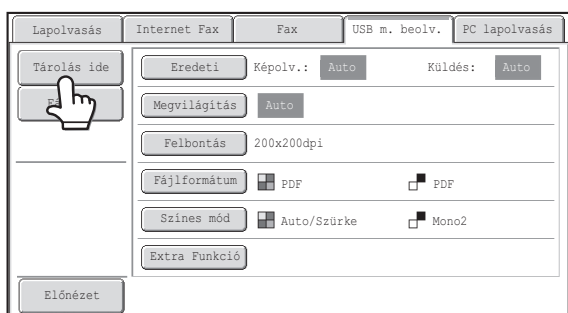

Nyomja meg a [Tárolás ide] gombot.

2

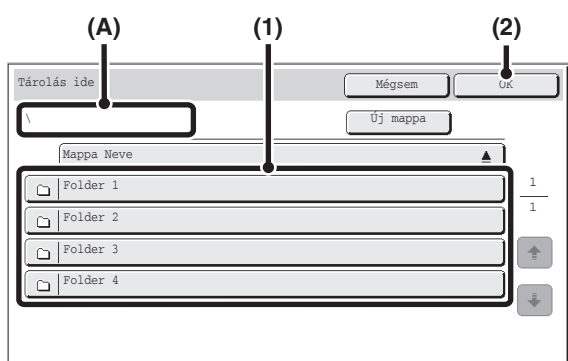

Válassza ki a mappát.



(1) Nyomja meg a fájl tárolására használni kívánt mappához tartozó gombot.

Ha a kiválasztott mappa másik mappát tartalmaz, azt is kiválaszthatja. Az aktuális mappaszint az (A) helyen látható.

(2) Nyomja meg az [OK] gombot.

Visszatér az alapképernyőhöz. Ezzel kijelölte a [Tárolás ide] gombot.



- Ha az aktuális megjelenített szinten új mappát kíván létrehozni, nyomja meg az [Új mappa] gombot. Megjelenik egy szövegbeviteli képernyő. Írja be a mappanevet, és nyomja meg az [OK] gombot. A szöveg beírására vonatkozó művelet sorhoz olvassa el a "SZÖVEG BEÍRÁSA" részt (1-67. oldal) az "1. A GÉP HASZNÁLATA ELŐTT" című fejezetben.
- Ha egy szinttel feljebb kíván lépni, nyomja meg a  gombot. Ez a gomb akkor látható, ha második vagy alacsonyabb szintű mappát választ ki.
- A képernyőn megjelenő gombok sorrendjének módosításához nyomja meg a  vagy  jelű gombot. A sorrend a gomb minden egyes megnyomásával átvált a növekvő és a csökkenő érték között.



Olyan mappa neve és fájlnev értéket adjon meg, amely az operációs rendszerben megengedett karakterszámnál rövidebb. Ha a mappa neve és a fájlnev meghaladja a karakterszám megengedett értékét, előfordulhat, hogy nem lehet megjeleníteni a beolvasott fájlt.

FÁJLNÉV MEGADÁSA

A fájlnev közvetlenül is megadható egy lapolvasásos küldés végrehajtása közben.



- Ha nem ad meg fájlnevet, a gép a weboldal beállításait használja.
- A szöveg beírására vonatkozó művelet sorhoz olvassa el a "**SZÖVEG BEÍRÁSA**" részt (1-67. oldal) az "1. A GÉP HASZNÁLATA ELŐTT" című fejezetben.

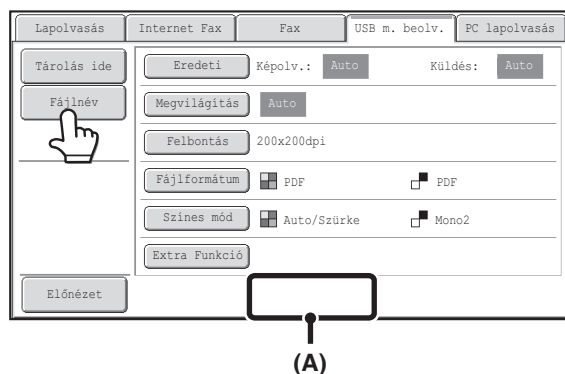

Nyomja meg a [Fájlnev] gombot. Megjelenik egy szöveg beviteli képernyő. Írja be a fájlnevet, és nyomja meg az [OK] gombot. A megadott fájlnev az (A) helyen látható.

FAX KÜLDÉSE INTERNET FAX MÓDBAN

Az alábbiakban a faxok Internet fax módban történő küldésének alapvető műveletsora olvasható. Ez a művelet sor használható a Közv.SMTP funkcióval történő közvetlen küldéshez is.

-  Ha egy alapértelmezett címet konfigurál az "Alapértelmezett cím beállítása" funkcióban a Rendszerbeállítások (Rendszergazda) módban, a mód nem változtatható meg, a rendeltetési hely nem módosítható és újabb rendeltetési helyek nem adhatók hozzá. Az Internet fax módra történő váltáshoz nyomja meg a [Mégsem] gombot az érintőpanelen, és kövesse az alábbi lépéseket. Ha az "Alapértelmezett cím beállítása" a "Felhasználó e-mail címének alkalmazása a bejelentkezéshez." opcióra van állítva, az érintőpanelen lévő [Cím hozzáadása] gomb megnyomásával válthat át Internet fax üzemmódra.

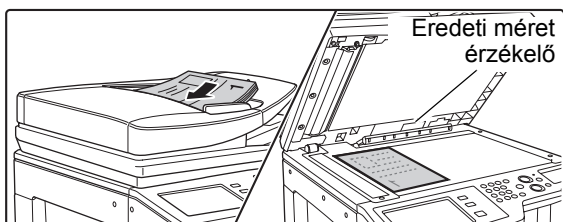

Tegye a gépbe az eredetit.

- Tegye az eredetit beolvasandó felülettel felfelé a dokumentumadagoló tálcába, vagy beolvasandó felülettel lefelé a dokumentumüvegre.
- Ne helyezzen tárgyakat az eredeti méret érzékelő alá. Ha úgy zárja le az automatikus dokumentumadagolót, hogy idegen tárgy van alatta, az eredeti méret érzékelő lemez megrongálódhat, és ez akadályozhatja a dokumentumméret helyes érzékelését.

-  • Az A5 (5-1/2" x 8-1/2") méretű eredetiket álló (függőleges) tájolással tegye a gépbe (📄). Ha fekvő (vízszintes) tájolással (📄) teszi a gépbe, nem megfelelő méretet fog észlelni a gép. Egy A5R (5-1/2" x 8-1/2"R) méretű eredeti esetében az eredeti méretét manuálisan adja meg.

• Kép elforgatása

Az A4, B5R, A5R és 16K (8-1/2" x 11" és 5-1/2" x 8-1/2"R) méretű eredetiket a készülék 90 fokkal elforgatja, és A4R, B5, A5 vagy 16KR (8-1/2" x 11"R vagy 5-1/2" x 8-1/2") tájolással továbbítja. (Az A4R, B5 és A5 (8-1/2" x 11"R és 5-1/2" x 8-1/2") eredetiket nem lehet a küldéshez elforgatni.)



- Nem lehet eredetiket egymás után az automata dokumentumadagolóból és a dokumentumüvegről beolvasni, és egy küldésben továbbítani.

Rendszerbeállítások (Rendszergazda): Elforgatásos küldési beállítás

Ezzel a funkcióval választhatja ki, hogy a beolvasott eredeti képe elforgatódjon-e küldés előtt.

Az alapértelmezett beállítás: elforgatás A4-ről A4R, B5R-ről B5 és A5R-ről A5 tájolásra (8-1/2" x 11"-ről 8-1/2" x 11"R és 5-1/2" x 8-1/2"R-ről 5-1/2" x 8-1/2" tájolásra).

Adja meg a rendeltetési helyet.

- (1) Nyomja meg a [Címtár] gombot az alapképernyőn.
- (2) Nyomja meg a kívánt rendeltetési hely gombját.
A 📧 ikon megjelenik a gyorsgombban, amelyben az Internet fax címek tárolva vannak.
- (3) Nyomja meg a [Címet] gombot.
Ezzel megadta a rendeltetési helyet.
- (4) Nyomja meg a [Feltétel Beállítások] gombot.

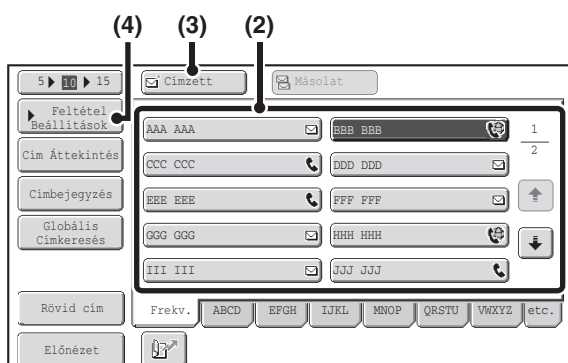

-  • Ha megnyomott egy gyorsgombot, és a képernyőt a [Címet] gomb megnyomása nélkül váltja át, a rendeltetési hely automatikusan lesz megadva.
- A gyorsgombbal történő megadáson kívül a rendeltetési helyet keresési szám megadásával is kiválaszthatja. A rendeltetési hely manuálisan is megadható vagy globális címjegyzékből is kikereshető. További információkért olvassa el a "RENDELTEZÉSI HELYEK MEGADÁSA" részt (4-18. oldal).

3

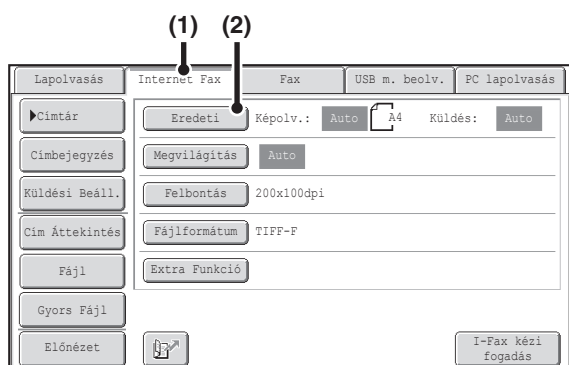

Váltson át Internet fax módba, és jelenítse meg a képbeállítási képernyőt.

- (1) Nyomja meg az [Internet Fax] fület.
- (2) Nyomja meg az [Eredeti] gombot.



Az [Eredeti], [Megvilágítás], [Felbontás] és [Fájlformátum] gombok aktuális beállításai az egyes gomboktól jobbra láthatók. A beállítás módosításához nyomja meg a megfelelő gombot.

👉 [EGY EREDETI MINDKÉT OLDALÁNAK AUTOMATIKUS BEOLVASÁSA \(Kétoldalas eredeti\)](#) (4-54. oldal), [AZ EREDETI BEOLVASÁSI MÉRET ÉS A KÜLDÉSI MÉRET MEGADÁSA \(Nagyítás/Kicsinyítés\)](#) (4-55. oldal), [A MEGVILÁGÍTÁS ÉS AZ EREDETI KÉPTÍPUS MÓDOSÍTÁSA](#) (4-61. oldal), [A FELBONTÁS MÓDOSÍTÁSA](#) (4-63. oldal), [A FÁJLFORMÁTUM MÓDOSÍTÁSA](#) (4-64. oldal), [EXTRA FUNKCIÓK](#) (4-71. oldal),

4

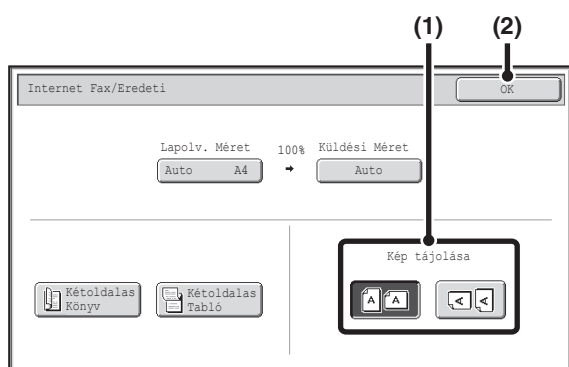

Adja meg az eredeti behelyezésének tájolását.

A küldendő kép tájolásának megadásakor adja meg a tájolást, amellyel az eredetit a gépbe tette az 1. lépésben.

- (1) Nyomja meg a megfelelő tájolás gombot.

Ha az eredeti felső éle felfelé néz, nyomja meg a gombot. Ha az eredeti felső éle balra néz, nyomja meg a gombot.

- (2) Nyomja meg az [OK] gombot.

Ekkor visszatér a 2. lépésben látható képernyőre.



Az eredeti tájolás kezdeti beállítása . Ha az eredetit a felső éllel felfelé tette a gépbe, ez a lépés nem szükséges.

Nyomja meg a [FEKETE-FEHÉR START] gombot.

Megkezdődik a lapolvasás.

5

- Ha az eredetit a dokumentumüvegre tette, az [Olvasás vége] gomb megjelenik az érintőpanelen. Ha az eredeti csak egy oldal, ugorjon a 7. lépésre. Több oldal beolvasásához ugorjon a következő lépésre.
- Ha az eredetit a dokumentumadagoló tálcába tette, egy hangjelzés lesz hallható, amikor a beolvasás befejeződött, és a küldés megtörténik.

6

Ha az eredetit a dokumentumüvegre tette, cserélje ki a következő eredetire, és nyomja meg a [FEKETE-FEHÉR START] gombot.

Ismételje ezt a műveletet, amíg minden eredetit be nem olvasott.

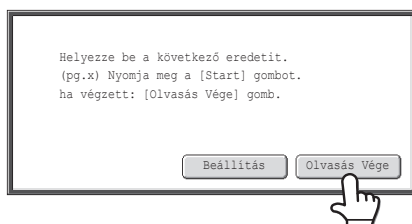

Nyomja meg az [Olvasás Vége] gombot.

Egy hangjelzést fog hallani, ami azt jelzi, hogy a művelet befejeződött.

Nyissa fel az automata dokumentumadagolót, és vegye ki az eredetit.



- Ha nem történik művelet egy percig a megerősítési képernyő megjelenése után, a lapolvasás befejeződik, és a küldést a gép visszatartja.
- A [Beállítás] gombbal minden egyes beolvasott oldal megvilágítása, felbontása, lapolvasási mérete és küldési mérete módosítható. Ha viszont az extra funkciókban kiválasztja a "2 1-re" vagy a "Kártyakép" lehetőséget, páros számú eredeti oldal beolvasásakor csak a megvilágítás módosítható.



- Ha minden eredeti be lett olvasva, megjelenik a "Feladat tárolva." üzenet a feladat kezelési számmal együtt. Ez a szám használható a feladat helyének meghatározásához az Átviteli jelentésben vagy a Képküldés átviteli jelentésben. Ha a feladat egy köröztvény küldés (csoportos küldés), ez a szám megjelenik a feladat gombjában a feladatállapot képernyőn. Ezért a szám feljegyzése hasznos az eredmény ellenőrzése céljából.
- Ha a memória megtelik az eredeti beolvasása közben, megjelenik egy üzenet, és a beolvasás leáll.
- **Levél aláírás tárolása**
Egy előre beállított szöveget illeszthet automatikusan az e-mail üzenetek végére levél aláírásként. Ez a funkció igen hasznos, ha szeretne vállalati irányelvet vagy más előre beállított szöveget megjeleníteni az e-mail üzenetek alján. A levél aláírás szövegének tárolásához kattintson az [Alkalmazás beállítások], a [Hálózati képolvasó beállítás], majd az [Adminisztrációs beállítások] pontra a weboldal menüben. (Rendszergazda jogosultság szükséges.) Legfeljebb 900 karakter írható be. (A levél aláírás nem számít bele az e-mail üzenetbe írható maximális karakterszámba.) A rendszerbeállítások (rendszergazda) mód "Posta aláírás előre beállítása" funkciójával megadható, legyen-e aláírás a levél végén.



A lapolvasás törléséhez...

Nyomja meg a [STOP] gombot (⏏) a művelet törléséhez.



- **Rendszerbeállítások (Rendszergazda): I-Fax küldési beállítások**
Ezzel választhatja ki az Internet fax küldési beállításokat, például a fogadási jelentés beállítását, az elforgatás beállítását, a méretkorlát beállítást és a feladó információ csatolás beállítását.
- **Rendszerbeállítások (Rendszergazda): Levél aláírás előre beállítása**
Használja ezt a beállítást annak meghatározásához, hogy legyen-e levél aláírás hozzáillesztve az e-mail üzenethez. A gyári alapértelmezett beállítás szerint nincs hozzáadva levél aláírás.

A TÁRGY, FÁJLNÉV ÉS SZÖVEGTÖRZS MÓDOSÍTÁSA

Internet fax küldés végrehajtásakor a tárgy, fájlnev és szövegtörzs módosítható. Előre beállított elemeket választhat ki, vagy közvetlenül írhat be szöveget.

A szövegtörzs módosításához a merevlemez-meghajtó szükséges.



- Ha a tárgy és fájlnev nem módosul, a weboldal beállításait használja a gép.
- A tárgy, fájlnev és szövegtörzs választási lehetőségei úgy konfigurálhatók, hogy az [Alkalmazás beállítások], majd a [Hálózati képolvasó beállítás] elemre kattint a weboldal menüben.
- A szöveg beírására vonatkozó műveletsorhoz olvassa el a "[SZÖVEG BEÍRÁSA](#)" részt (1-67. oldal) az "1. A GÉP HASZNÁLATA ELŐTT" című fejezetben.

1

Nyomja meg a [Küldési Beáll.] gombot az alapképernyőn.

[ALAPKÉPERNYŐ](#) (4-9. oldal)

2

A tárgy módosításához nyomja meg a [Tárgy] gombot.

3

Adja meg a tárgyat.

- (1) **Nyomjon meg egy előre beállított szöveges gombot.**
- (2) **Nyomja meg az [OK] gombot.**



- Ha szeretné közvetlenül beírni a szöveget, nyomja meg a [Közv. Bejegyz.] gombot a szöveg beviteli képernyő megnyitásához. Írja be a szöveget, és nyomja meg az [OK] gombot.
- A szöveg az Előre beállított szöveg gombokban szerkeszthető az Előre beállított szöveg gomb, majd a [Közv. Bejegyz.] gomb megnyomásával. A Szöveg beviteli képernyő a kiválasztott Előre beállított szöveggel fog megjelenni. (Ha egy rendeltetési helyet a Web oldal használatával tárol, legfeljebb 80 karakter írható be. Az érintőpanelen azonban csak 54 karakter írható be.)

4

A fájlnev módosításához nyomja meg a [Fájlnév] gombot.

A fájlnevet ugyanúgy adhatja meg, mint a tárgyat.

5

A szövegtörzs módosításához nyomja meg a [Fő szöveg] gombot.

6

Írja be a szövegtörzset, és nyomja meg az [OK] gombot.

- A weboldalon előzőleg eltárolt előre beállított üzenet kiválasztásához nyomja meg az [Előbeáll. kiv.] gombot.
- Az üzenet közvetlen beírásához nyomja meg a [Szerkesztés] gombot.



- 1800 karakter írható be. (A sortörés egy karakternek számít.)
- Az összes beírt szöveg törléséhez nyomja meg a [Mindent töröl] gombot. Ha megnyomja ezt a gombot, az üzenet teljes szövegét azonnal törli, nem csak a kiválasztott sort.
- A beírt szöveg minden egyes sora kiválasztható a ▼ ▲ gombokkal. A kiválasztott sor szerkesztéséhez nyomja meg a [Szerkesztés] gombot. Megjelenik a Szöveg beviteli képernyő a kiválasztott szöveggel.

7

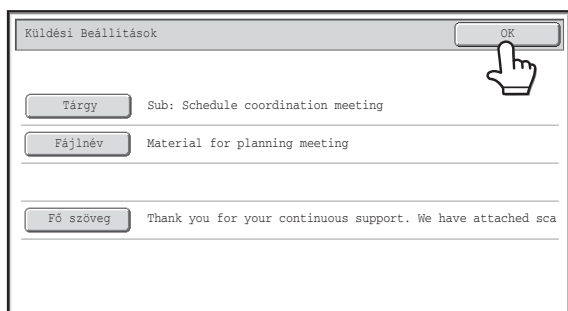

Küldési Beállítások

OK

Tárgy Sub: Schedule coordination meeting

Fájlnév Material for planning meeting

Fő szöveg Thank you for your continuous support. We have attached sca

Nyomja meg az [OK] gombot.



Amikor előre beállított szöveget tárol a tárgyhoz és fájlnevhez a weboldalakon, legfeljebb 80 karakter írható be.



Rendszerbeállítások (Rendszergazda): Megjelenített Fájlnév/Tárgy/Szöveg gombok száma

Az egy képernyőn megjelenített tárgy gombok és fájlnev gombok száma 6, 12 vagy 18 lehet.

EGY KÉP KÜLDÉSE TÖBB RENDELTETÉSI HELYRE (Körfax küldés)

Ugyanazt a beolvasott képet több lapolvasási mód, Internet fax mód és fax mód rendeltetési helyeire is elküldheti egyetlen műveletben. Legfeljebb 500 rendeltetési hely választható ki egy körfax műveletben.

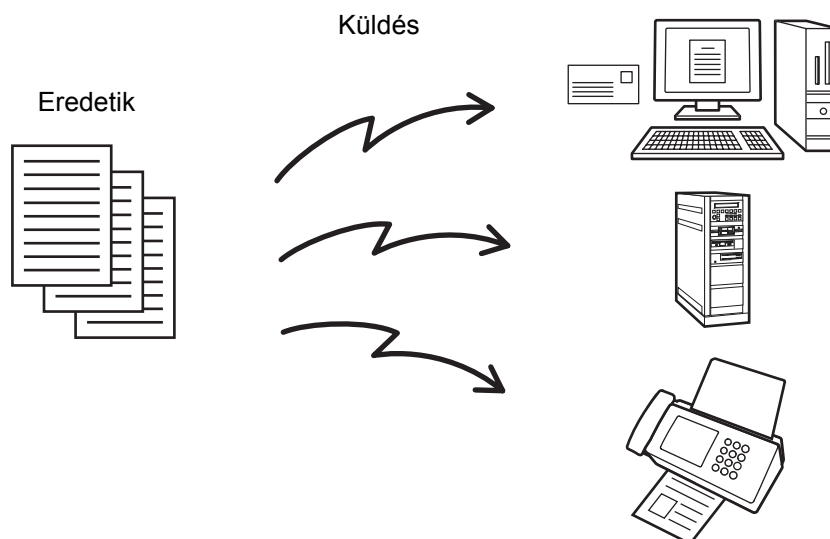

Ha gyakran használja a körfax küldést képek küldéséhez ugyanannak a rendeltetési hely csoportnak, célszerű ezeket a rendeltetési helyeket egy csoport gombban eltárolni.

1

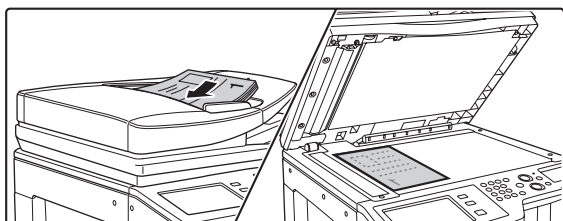

Tegye a gépbe az eredetit.

Tegye az eredetit beolvasandó felülettel felfelé a dokumentumadagoló tálcába, vagy beolvasandó felülettel lefelé a dokumentumművegre.

2

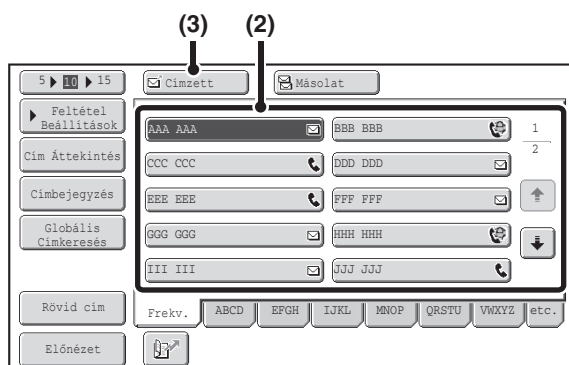

Adja meg a rendeltetési helyet.

- (1) Nyomja meg a [Cím tár] gombot az alapképernyőn.
- (2) Nyomja meg a kívánt rendeltetési hely gyorsgombját.
- (3) Nyomja meg a [Címzett] gombot.
Ezzel megadta a rendeltetési helyet.
- (4) Ismétlje meg a (2) és (3) lépéseket, amíg minden rendeltetési helyet ki nem választott.



- Cc vagy Bcc címzettek hozzáadásához válasszon ki egy címzettet, és nyomja meg a [Másolat] gombot vagy a [Titk. más.] gombot.
- Ha a "Körfax beállítása a Következő cím gombbal" funkció engedélyezve lett a Rendszerbeállítások (Rendszergazda) módban, nyomja meg a [Következő cím] gombot a következő rendeltetési hely megadása előtt.
- A Körfax küldéshez nem használható gyorsgombok ki vannak szűrítve, hogy ne lehessen őket kiválasztani.
- Ha egy Lapolvasás FTP-re (Hiperlink) cím van megadva egy Körfax küldésben, a hiperlink e-mail küldés nem történik meg.
- Ha gyakran használja a körfax küldést képek küldéséhez ugyanannak a rendeltetési hely csoportnak, célszerű ezeket a rendeltetési helyeket egy csoport gombban eltárolni.

3

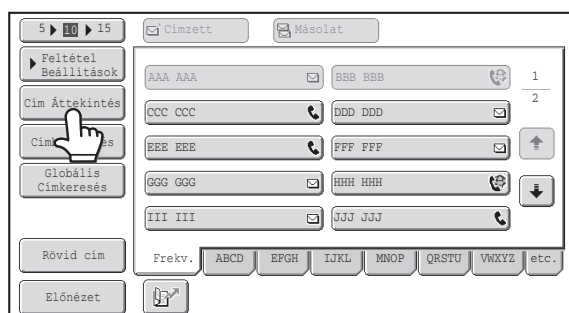

Nyomja meg a [Cím Áttekintés] gombot.

4

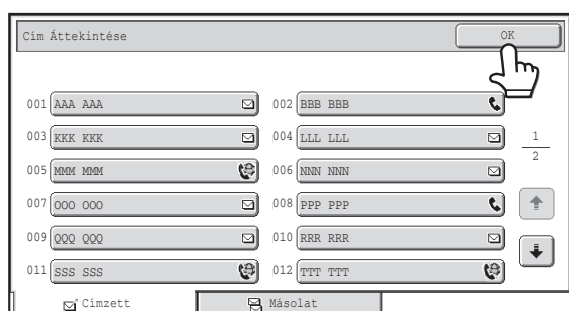

Ellenőrizze a rendeltetési helyeket, majd nyomja meg az [OK] gombot.



Ha a küldés tartalmaz Cc vagy Bcc rendeltetési helyeket, nyomja meg a [Másolat] fület vagy a [Titk. más.] fület, hogy ellenőrizze azokat a rendeltetési helyeket is.



Egy megadott rendeltetési hely törléséhez...

Nyomja meg a törölni kívánt rendeltetési hely gyorsgombját. Megjelenik egy üzenet, hogy erősítse meg a törlést. Nyomja meg az [Igen] gombot.

[A KIVÁLASZTOTT RENDELTETÉSI HELYEK ELLENŐRZÉSE ÉS TÖRLÉSE](#) (4-20. oldal)

Nyomja meg a [SZÍNES START] gombot vagy a [FEKETE-FEHÉR START] gombot.

Megkezdődik a lapolvasás.

- Ha az eredeti oldalakat a dokumentumadagoló tálcába tette, minden oldal beolvassódik.
A lapolvasás végét hangjelzés jelzi.
- Ha az eredetit a dokumentumüvegről olvastatja be, az oldalakat egyenként olvassa be.
Amikor egy oldal beolvasása befejeződik, cserélje ki a következő oldalra, és nyomja meg a [START] gombot.
Ismételje ezt a műveletet, amíg a gép az összes oldalt be nem olvasta, majd nyomja meg az [Olvasás vége] gombot.
A lapolvasás végét hangjelzés jelzi.



Ha Internet fax vagy fax rendeltetési helyeket is tartalmaz a körfax küldés, a [SZÍNES START] gombot nem lehet megnyomni. A lapolvasás Mono2 módban fog végbemenni.

**A lapolvasás törléséhez...**

Nyomja meg a [STOP] gombot (Ⓢ) a művelet törléséhez.

INTERNET FAX RENDELTETÉSI HELYEKET TARTALMAZÓ KÖRFAX KÜLDÉSEK

Ha egy körfax küldés lapolvasás mód és Internet fax mód rendeltetési helyeket is tartalmaz, az Internet fax mód beállítások (eredeti tájolása és egyéb különféle beállítások) kapnak prioritást. Amikor ilyen típusú Körfax küldést hajt végre, vegye figyelembe az alábbi információkat.

Eredeti behelyezés tájolása	Az Internet fax mód tájolása kap prioritást. Ha az "Elforgatásos küldési beállítás" engedélyezve lett a Rendszerbeállítások (Rendszergazda) módban, a kép 90 fokkal elforgatódik. Ezért bizonyos esetekben a kép nem a megfelelő tájolóssal jelenik meg.	
Küldési Méret	Ha a fájlformátum [TIFF-S]-re lett állítva Internet fax módban, a küldés csak A4R (8-1/2" x 11"R) méretben lehetséges.	
Megvilágítás	Az Internet fax beállítások kapnak prioritást.	
Felbontás	Ha a fájlformátum [TIFF-S]-re lett állítva Internet fax módban, és magas felbontás beállítás lett kiválasztva lapolvasás módban, a felbontás [200X200dpi]-re módosul.	
Fájl tömörítési mód	A tömörítési mód a "Tömörítési mód szórásnál" funkcióban a Rendszerbeállítások (Rendszergazda) módban beállított tömörítési módra fog változni.	
Színes lapolvasás	A lapolvasás a színmód beállítástól függetlenül Mono2 módban történik.	
Extra funkciók	2 1-re	Nem választható lapolvasás módban, azonban, ha Internet fax módban kiválasztja, az érvényes lesz a lapolvasás rendeltetési helyekre is.
Lapolvasási fájl méret	Ha olyan Körfax küldést hajt végre, amely olyan rendeltetési helyeket (Lapolvasás E-mailbe, Lapolvasás FTP-re, Lapolvasás az Asztalra, Lapolvasás hálózati mappába vagy Internet fax) tartalmaz, amelyekhez csatolási méret korlát lett beállítva az "E-mail csatolt fájl maximális mérete(E-Mail)" vagy "Adatcsatolmány maximális mérete (FTP/Asztal/Hálózati Mappa)" használatával a Rendszerbeállítások (Rendszergazda) módban, a korlát azokra a rendeltetési helyekre is alkalmazódik, amelyekhez nem lett korlát beállítva. (A Lapolvasás E-mailbe vagy az Internet fax korlátozási beállítása kap prioritást.)	

Újraküldés a sikertelen Körfax küldés rendeltetési helyekre

Egy befejezett Körfax küldés eredménye ellenőrizhető a feladatállapot képernyőn. Ha a küldés bármelyik címre sikertelen, küldje újra a képet azokra a címekre.

1

FELADAT ÁLLAPOT



Nyomja meg a [FELADAT ÁLLAPOT] gombot.

2

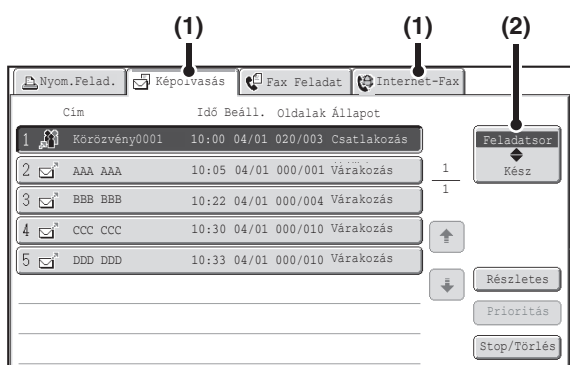

Jelenítse meg az elvégzett feladatok képernyőt.

- (1) Nyomja meg a megjeleníteni kívánt módhoz tartozó fület.
- (2) Nyomja meg a [Kész] gombot.



Ha a Körfax küldés különböző módok rendeltetési helyeit tartalmazza, ugyanaz a Körfax küldés gomb fog megjelenni minden módban.

3

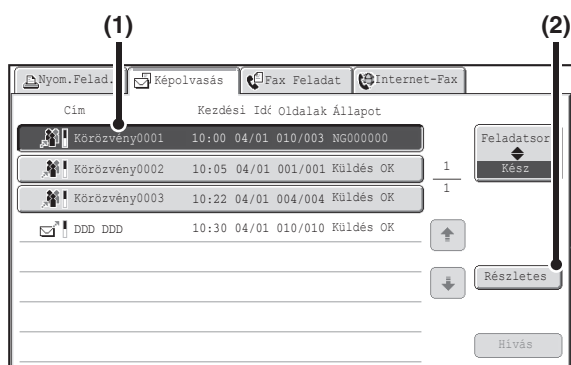

Jelenítse meg a Körfax küldés részletezését.

- (1) Nyomja meg a kész Körfax küldés gombját.
- (2) Nyomja meg a [Részletes] gombot.



Megjelenik a "Szórásxxxx" a Körfax feladat gomb nevéként. A lapolvasás befejezésekor az érintőpanelen megjelent feladat kezelési szám olvasható az "xxxx" jelzésben.

4

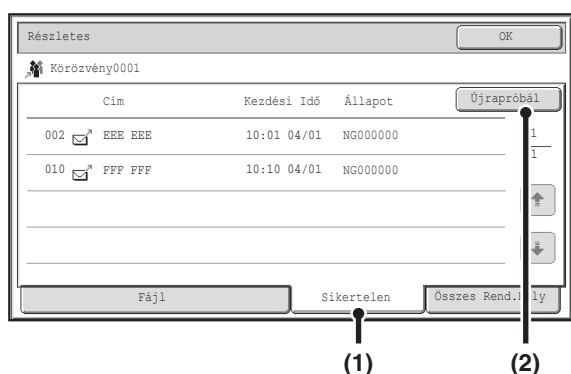

Küldje újra a képet a sikertelen rendeltetési helyekre.

- (1) Nyomja meg a [Sikertelen] fület.
- (2) Nyomja meg az [Újrapróbál] gombot.



- Az [Újrapróbál] gomb megnyomása után végrehajtandó lépések attól függően változók, hogy használja-e a dokumentumtárolás funkciót.

A dokumentumtárolás nélkül

Visszatér az alapképernyőre, ahol meg vannak adva a sikertelen rendeltetési helyek. Tegye a gépbe az eredetit, és hajtsa végre a Körfax küldés lépéseit.

A dokumentumtárolás használatával

Visszatér a dokumentumtárolás újraküldési képernyőre, ahol meg vannak adva a sikertelen rendeltetési helyek. Hajtsa végre a dokumentumtárolásos újraküldés műveletsorát. (Nincs szükség az eredeti újbóli beolvasására.)

- Ha az [Összes Rend.Hely] fület megérintette az (1) lépésben, minden rendeltetési hely megjelenik. Ha a képernyőn megjelenő [Újrapróbál] gombot megnyomja, az összes rendeltetési helyre újraküldi a fájlt.

INTERNET FAX KÜLDÉSE SZÁMÍTÓGÉPRŐL (PC-I-Fax)

Egy számítógépes fájl elküldhető a gépen keresztül Internet faxként (PC-I-Fax funkció). Internet faxok küldhetők a PC-I-Fax funkció használatával ugyanúgy, ahogy a dokumentumok nyomtatódnak. Válassza ki a PC-Fax meghajtót a számítógép nyomtató meghajtójaként, majd válassza ki a nyomtatási parancsot a szoftveralkalmazásban. A küldéshez képatatok jönnek létre, és a gép Internet faxként elküldi őket.

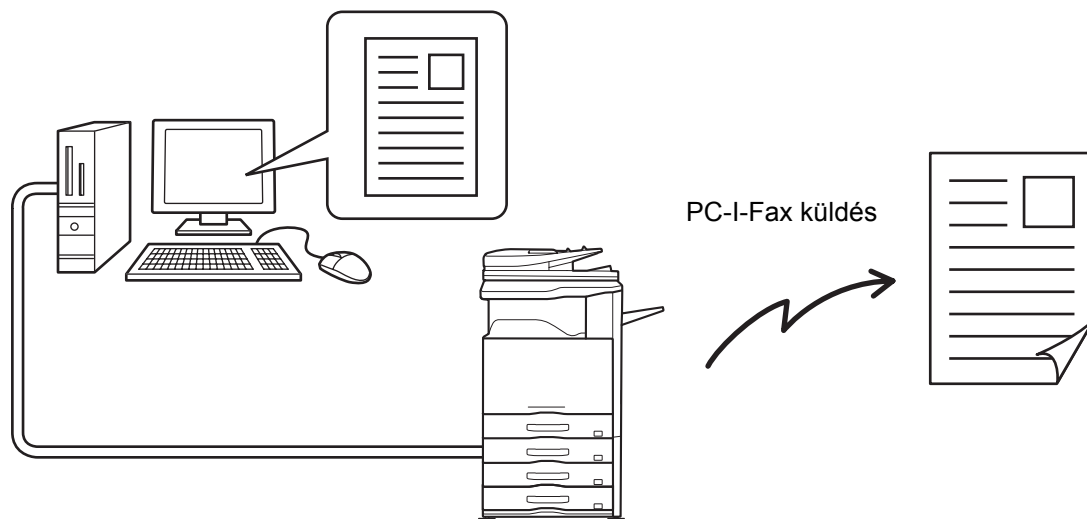

A funkció használatának műveletsoráról a PC-Fax meghajtó súgójában olvashat.

- Egy Internet fax küldéséhez a PC-I-Fax funkció használatával a PC-Fax meghajtót telepíteni, majd frissíteni kell az Internet fax bővítő készlethez tartozó CD-ROM segítségével. További információkért olvassa el a Beüzemelési útmutatót.
- Ez a funkció csak Windows rendszerű számítógépen használható.
- Ez a funkció csak küldéshez használható. A gépre érkezett Internet faxok nem fogadhatók a géphez csatlakoztatott számítógépen.

KÉPBEÁLLÍTÁSOK

Az eredeti beolvasásának beállításai az egyes módok alapképernyőin választhatók ki. Az egyes beállítások aktuális állapota a beállítás kiválasztásához használt gombtól jobbra látható.

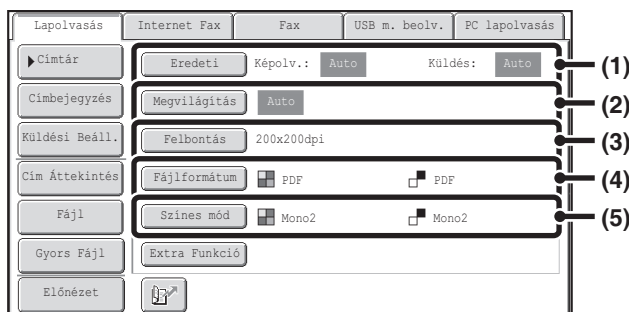

(1) [Eredeti] gomb

Nyomja meg ezt a gombot a lapolvasási méret, a küldési méret és az eredeti tájolás beállításához, valamint a kétoldalas lapolvasás beállításainak kiválasztásához.

☞ [EGY EREDETI MINDKÉT OLDALÁNAK AUTOMATIKUS BEOLVASÁSA \(Kétoldalas eredeti\) \(4-54. oldal\)](#), [AZ EREDETI BEOLVASÁSI MÉRET ÉS A KÜLDÉSI MÉRET MEGADÁSA \(Nagyítás/Kicsinyítés\) \(4-55. oldal\)](#)

(2) [Megvilágítás] gomb

Nyomja meg ezt a gombot a lapolvasás megvilágításának kiválasztásához.

☞ [A MEGVILÁGÍTÁS ÉS AZ EREDETI KÉPTÍPUS MÓDOSÍTÁSA \(4-61. oldal\)](#)

(3) [Felbontás] gomb

Nyomja meg ezt a gombot a lapolvasás felbontásának kiválasztásához.

☞ [A FELBONTÁS MÓDOSÍTÁSA \(4-63. oldal\)](#)

(4) [Fájlformátum] gomb

Nyomja meg ezt a gombot a beolvasott képfájl formátumának (fájltípusának) módosításához.

☞ [A FÁJLFORMÁTUM MÓDOSÍTÁSA \(4-64. oldal\)](#)

(5) [Színes mód] gomb

Nyomja meg ezt a gombot a lapolvasás szín módjának kiválasztásához.

Ez a gomb Internet fax módban nem jelenik meg.

☞ [A SZÍNMÓD MEGVÁLTOZTATÁSA \(4-68. oldal\)](#)

EGY EREDETI MINDKÉT OLDALÁNAK AUTOMATIKUS BEOLVASÁSA (Kétoldalas eredeti)

Az automata dokumentumadagoló használható egy eredeti mindkét oldalának automatikus beolvasásához.



1

Válassza ki a módot, és jelenítse meg a képbeállítási képernyőt.

(1) Nyomja meg a használni kívánt módhoz tartozó fület.

(2) Nyomja meg az [Eredeti] gombot.

☞ [KÉPBEÁLLÍTÁSOK](#) (4-53. oldal)

2

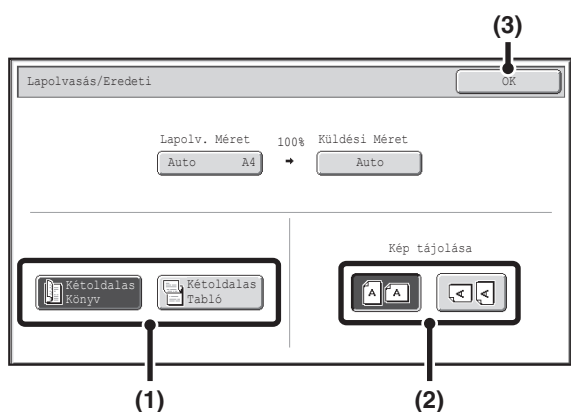

Határozza meg a kétoldalas eredeti kötési stílusát (könyv vagy jegyzettömb), illetve adja meg az eredeti behelyezésének tájolását.

(1) Nyomja meg a [Kétoldalas Könyv] gombot vagy a [Kétoldalas Tabló] gombot.

Egy Könyv és egy Jegyzettömb füzése az alábbi ábra szerint történik.

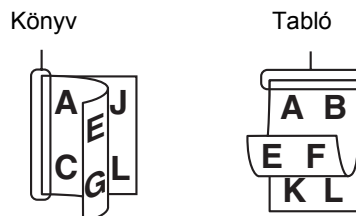

(2) Nyomja meg a megfelelő [Kép tájolása] gombot.

Ha ez a beállítás helytelen, megtörténhet, hogy nem megfelelő képet fog elküldeni.

(3) Nyomja meg az [OK] gombot.



A kétoldalas lapolvasás törléséhez nyomja meg a kiválasztott gombot, hogy ne legyen kijelölve.



A kétoldalas lapolvasás automatikusan kikapcsol, ha a küldési művelet befejeződött.

AZ EREDETI BEOLVASÁSI MÉRET ÉS A KÜLDÉSI MÉRET MEGADÁSA (Nagyítás/Kicsinyítés)

Amikor az eredetit behelyezi, a méretét a gép automatikusan felismeri és megjeleníti az alapképernyőn. A behelyezett eredeti mérete lapolvasási méretként, a küldendő méret pedig küldési méretként jelenik meg.

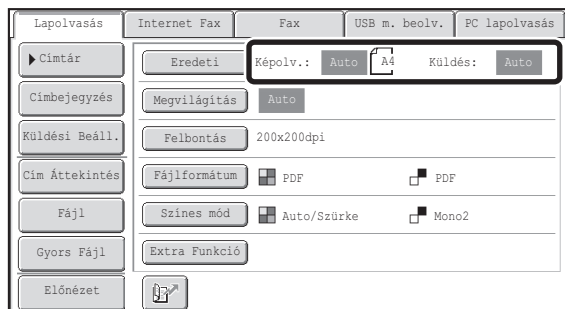

A fenti képernyőn a lapolvasási méret (a behelyezett eredeti) A4 (8-1/2" x 11") és a küldési méret automatikus. Például, ha a lapolvasási méret A4 (8-1/2" x 11") és a küldési méret B5 (5-1/2" x 8-1/2"), a kép a küldés előtt le lesz kicsinyítve.

"Lapolvasási méret"

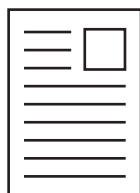

A4 (8-1/2" x 11")

"Küldési méret" B5
(5-1/2" x 8-1/2")
méretre állítva



A kép küldés előtt B5
(5-1/2" x 8-1/2")
méretre kicsinyítve



- Csak a szabvány eredeti méreteket tudja a gép automatikusan észlelni.
👉 [SZABVÁNY MÉRETEK](#) (4-17. oldal)
- Ha az eredeti nem szabványos méretű, vagy ha a felismert méret téves, adja meg manuálisan az eredeti lapolvasási méretét.
👉 [Az eredeti lapolvasási méret megadása \(Adja meg szabványos mérettel\)](#) (4-56. oldal)
👉 [Az eredeti lapolvasási méret megadása \(számértékekkel\)](#) (4-57. oldal)

Az eredeti lapolvasási méret megadása (Adja meg szabványos mérettel)

Ha az eredeti nem-szabvány méretű, vagy szeretné módosítani a lapolvasási méretet, nyomja meg az [Eredeti] gombot az eredeti méret manuális megadásához. Tegye az eredetit a dokumentumadagoló tálcába vagy a dokumentumüvegre, és kövesse az alábbi lépéseket.

Válassza ki a módot, és jelenítse meg a képbeállítási képernyőt.

1

(1) Nyomja meg a használni kívánt módhoz tartozó fület.

(2) Nyomja meg az [Eredeti] gombot.

Az automatikusan felismert eredeti mérete megjelenik az [Eredeti] gomb jobb oldalán.

☞ **KÉPBEÁLLÍTÁSOK** (4-53. oldal)

2

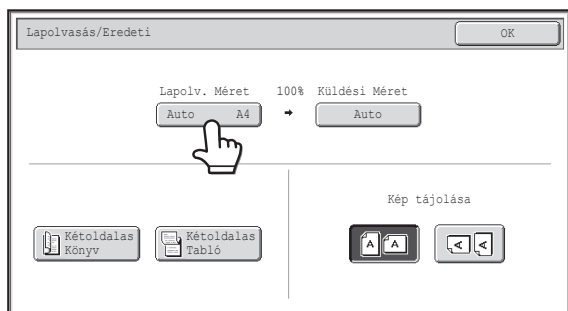

Nyomja meg a [Lapolv. Méret] gombot.

3

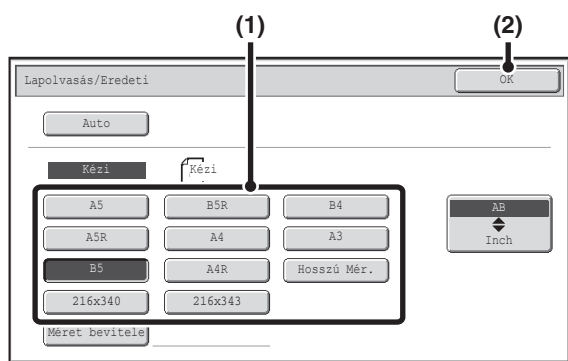

Adja meg a lapolvasási méretet.

(1) Nyomja meg a megfelelő eredeti méret gombot.

(2) Nyomja meg az [OK] gombot.



- Ha hosszú eredetit küld, nyomja meg a [Lapolv. Méret] gombot. Hosszú eredetik beolvasásakor használja az automata dokumentumadagolót. A maximális beolvasható szélesség 1000 mm (39-3/8") (a maximális magasság 297 mm (11-5/8")).
☞ **KÉPBEÁLLÍTÁSOK** (4-53. oldal)
- Ha inch méretet kíván megadni lapolvasási méretként, nyomja meg az [AB ↕ Inch] gombot az [Inch] méret kijelöléséhez, majd adja meg a lapolvasási méretet.

4

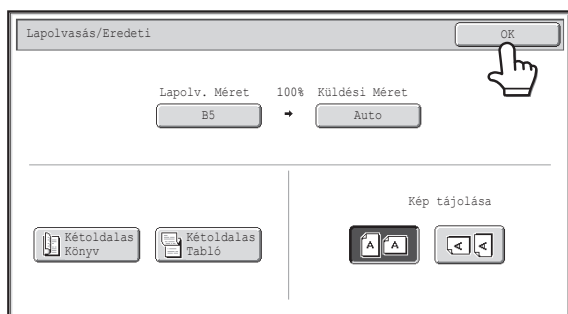

Nyomja meg az [OK] gombot.



Ha a [Lapolv. Méret] beállítást választotta, a kétoldalas lapolvasás és küldési méret beállítás nem módosítható. Ezenkívül ha csak a lapolvasás rendeltetési helyét választotta ki lapolvasásos küldéshez vagy metaadatküldéshez, a lapolvasás Mono2 módban történik.

Az eredeti lapolvasási méret megadása (számértékekkel)

Amikor nem szabványos méretű eredetit, például kártyát olvas be, ezeket a lépéseket kövesse az eredeti méretének megadásához. A szélesség 25 mm és 432 mm méret közötti (1" – 17"), a magasság pedig 25 mm és 297 mm közötti (1" - 11-5/8") lehet.

Válassza ki a módot, és jelenítse meg a képbeállítási képernyőt.

1

(1) Nyomja meg a használni kívánt módhoz tartozó fület.

(2) Nyomja meg az [Eredeti] gombot.

Az automatikusan felismert eredeti mérete megjelenik az [Eredeti] gomb jobb oldalán.

 **KÉPBEÁLLÍTÁSOK** (4-53. oldal)

2

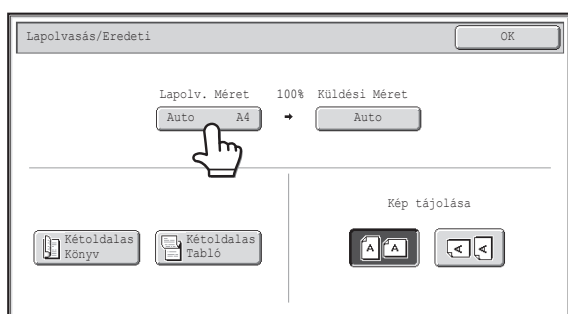

Nyomja meg a [Lapolv. Méret] gombot.

3

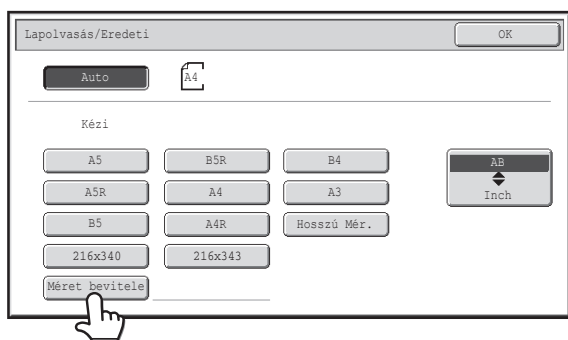

Nyomja meg a [Méret bevitel] gombot.

4

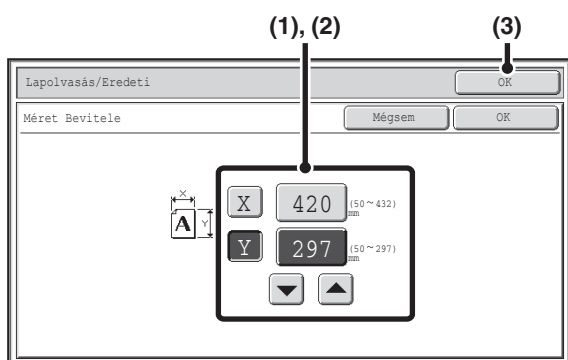

Adja meg a lapolvasási méretet (eredeti méret).



(1) Nyomja meg az X (szélesség) számérték-megjelenítő gombot, és adja meg a szélességet.

(2) Nyomja meg az Y (magasság) számérték-megjelenítő gombot, és adja meg a magasságot.

(3) Nyomja meg az [OK] gombot.

Nyomja meg az [OK] gombot a [Mégsem] gomb mellett a beállítás befejezéséhez, és a 3. lépés képernyőjére való visszatéréshez.



A számok a   gombokkal is módosíthatók.

5

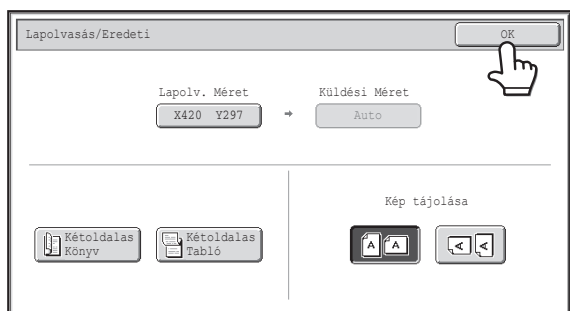

Nyomja meg az [OK] gombot.

A megadott méret megjelenik a [Lapolv. Méret] gombban.

- Ha a lapolvasási méretet számértékekkel adja meg, a küldési méret nem adható meg.
- Az automata dokumentumadagoló használatakor egy 432 mm-nél (17") hosszabb eredeti is beolvasható (maximális szélesség 1000 mm (39-3/8")). Ebben az esetben nyomja meg a [Hosszú mér.] gombot a 3. lépés képernyőjén.
 - ☞ [Az eredeti lapolvasási méret megadása \(Adja meg szabványos mérettel\)](#) (4-56. oldal)
 - ☞ [TOVÁBBÍTHATÓ EREDETI MÉRETEK](#) (4-17. oldal)

A kép küldési méretének megadása

Adja meg a küldési méretet papírméretként. Ha a küldési méret nagyobb, mint a kiválasztott lapolvasási méret, a képet a gép megnagyítja. Ha a küldési méret kisebb, mint a kiválasztott lapolvasási méret, a képet a gép lekicsinyíti.

- A küldési méret nem adható meg, ha a [Hosszú mér.] lett kiválasztva lapolvasási méretként, vagy ha a lapolvasási méret számértékekkel lett megadva.
- A küldési méret nem adható meg, ha Internet fax módban a [TIFF-S] formátumot választotta ki. (A küldési méret mindig A4R (8-1/2" x 11"R) lesz.)

Válassza ki a módot, és jelenítse meg a képbeállítási képernyőt.

1

(1) Nyomja meg a használni kívánt módhoz tartozó fület.

(2) Nyomja meg az [Eredeti] gombot.

☞ [KÉPBEÁLLÍTÁSOK](#) (4-53. oldal)

2

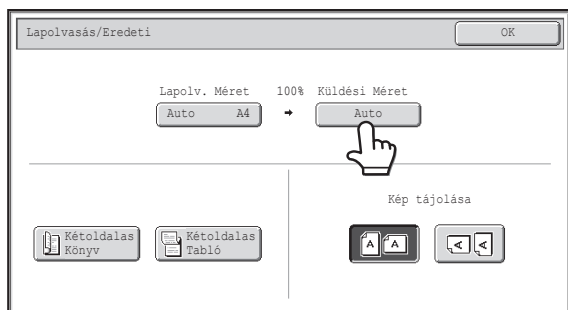

Nyomja meg a [Küldési Méret] gombot.

3

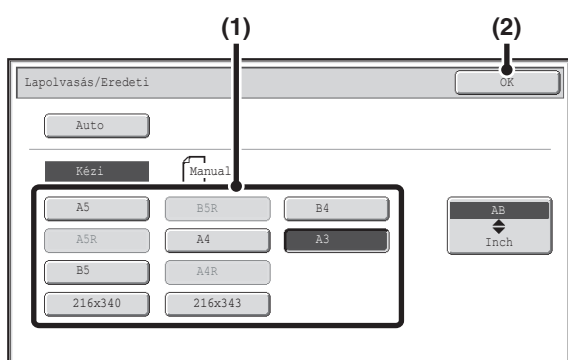

Adja meg a küldési méretet.

(1) Nyomja meg a kívánt küldési méret gombot.

(2) Nyomja meg az [OK] gombot.

- A "Lapolv. Méret" beállításánál megadott papírmérettől függően előfordulhat, hogy egyes méretek a "Küldési Méret" beállításánál nem választhatók ki. A "Küldési Méret" beállításánál nem választható méretgombok szürkék, és nem lehet őket kiválasztani.
- Ha inch méretet kíván megadni küldési méretként, nyomja meg az [AB ⇄ Inch] gombot az [Inch] méret kijelöléséhez, majd adja meg a küldési méretet.

4

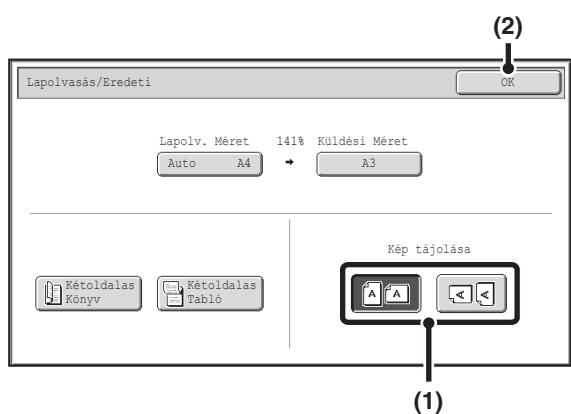

Adja meg az eredeti behelyezésének tájolását.

(1) Nyomja meg a megfelelő [Kép tájolása] gombot.

Ha egy kép módosított aránnyal való küldésekor ez a beállítás helytelen, megtörténhet, hogy nem megfelelő képet fog elküldeni.

(2) Nyomja meg az [OK] gombot.



Az eredeti kicsinyítéséhez vagy nagyításához használt arány megjelenik a "Lapolv. méret" és a "Küldési méret" között.

A MEGVILÁGÍTÁS ÉS AZ EREDETI KÉPTÍPUS MÓDOSÍTÁSA

Az optimális lapolvasás érdekében beállítható az eredetinek megfelelő megvilágítás és eredeti képtípus. A megfelelő beállítások az alábbi táblázatokból kiválaszthatók.

Hogyan válassza ki a megvilágítást?

Megvilágítás		Mikor válassza?
Auto		Ez a beállítás automatikusan beállítja a megvilágítást az eredeti világos és sötét részeihez.
Kézi	1-2	Válassza ezt a beállítást, ha az eredeti sötét szövegből áll.
	3	Válassza ezt a beállítást egy normál eredetihez (nem sötét és nem világos).
	4-5	Válassza ezt a beállítást, ha az eredeti világos szövegből áll.

Hogyan válassza ki az eredeti képtípust (Lapolvasási mód, USB memória mód és Adatbeviteli mód)

Beállítás		Leírás
Auto		Az eredeti képtípust a gép automatikusan választja ki az eredetihez igazítva.
Kézi	Szöveg/nyomt. fotó	Ez a mód biztosítja a legjobb egyensúlyt egy olyan eredeti beolvasásához, amely szöveget és nyomtatott fotókat is tartalmaz, mint például egy magazin vagy katalógus.
	Szöveg/fotó	Ez a mód biztosítja a legjobb egyensúlyt egy olyan eredeti beolvasásához, amely szöveget és fotókat is tartalmaz, mint például egy szöveg dokumentum egy ráragasztott fotóval.
	Szöveg	Használja ezt a módot az átlagos szöveg dokumentumokhoz.
	Fotó	Használja ezt a módot fotók beolvasásához.
	Nyomtatott fotó	Ez a mód a legmegfelelőbb nyomtatott fényképek, például fotók egy magazinban vagy katalógusban, beolvasásához.
	Térkép	Ez a mód a legmegfelelőbb a legtöbb térképen látható színárnyalatok és finom részletek beolvasásához.

Válassza ki a módot, és jelenítse meg a megvilágítás beállítási képernyőjét.

1

(1) Nyomja meg a használni kívánt módhoz tartozó fület.

(2) Nyomja meg a [Megvilágítás] gombot.

 **KÉPBEÁLLÍTÁSOK** (4-53. oldal)

2

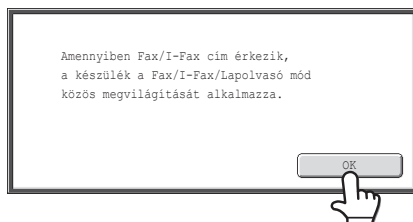

Olvassa el a megjelenő üzenetet, és nyomja meg az [OK] gombot.

Ez az üzenet USB memória módban vagy Internet fax módban nem jelenik meg. Folytassa a következő lépéssel.



Ha olyan körözvény (szórás) küldést hajt végre, amely tartalmaz lapolvasás mód rendeltetési helyeket és Internet fax rendeltetési helyeket, az Internet fax mód megvilágítási beállításai fognak érvényesülni.

Lapolvasási mód, USB memória mód, Adatbeviteli mód

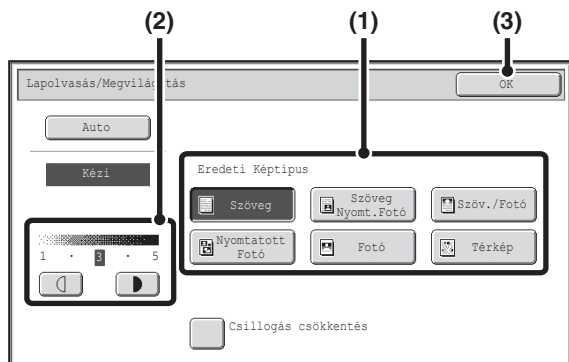



Válassza ki a megvilágítást és az eredeti képtípust.

(1) Válassza ki az eredeti képtípust.

Nyomja meg az eredeti képtípusnak megfelelő eredeti képtípus gombot.

(2) Állítsa be a megvilágítást a gombokkal.

A megvilágítás sötétebb lesz, ha a  gombot nyomja meg, és világosabb lesz, ha a  gombot nyomja meg.

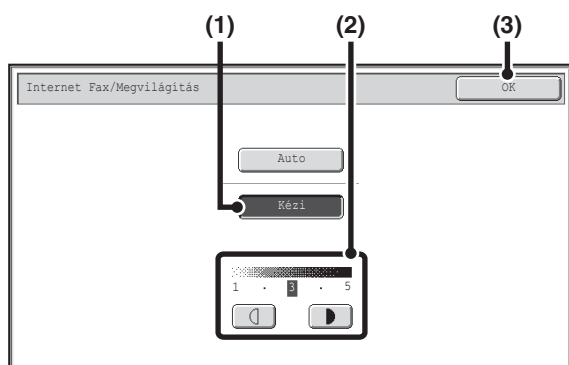

(3) Nyomja meg az [OK] gombot.

3 Internet fax mód



(1) Nyomja meg a [Kézi] gombot.

(2) Állítsa be a megvilágítást a gombokkal.

A megvilágítás sötétebb lesz, ha a  gombot nyomja meg, és világosabb lesz, ha a  gombot nyomja meg.

(3) Nyomja meg az [OK] gombot.



- Internet fax módban az eredeti képtípus és a moaréscsökkentés nem választható ki.
- A nyomtatott anyagok beolvasásakor jelentkező csillogó hatás (moaréhatás) csökkentése érdekében nyomja meg a [Csillogás csökkentés] jelölőnégyzetet, hogy egy pipa jel jelenjen meg.



Ha a dokumentumüveget használja több eredeti oldal beolvasásához, a megvilágítási beállítás módosítható minden alkalommal, amikor lapot cserél. Ha az automata dokumentumadagolót használja, a megvilágítási beállítás nem módosítható, ha a lapolvasás már elkezdődött. (Ha azonban az extra funkciókban az "Egyesítés" lehetőséget használja, a megvilágítás minden alkalommal módosítható, amikor új eredeti sorozatot tesz a gépbe.)



Rendszerbeállítások (Rendszergazda): Expozíciós alapbeállítások

Ez a funkció használható az alapértelmezett megvilágítási beállítások módosításához.

A FELBONTÁS MÓDOSÍTÁSA

A felbontási beállítás kiválasztható.

1

Válassza ki a módot, és jelenítse meg a képbeállítási képernyőt.

(1) Nyomja meg a használni kívánt módhoz tartozó fület.

(2) Nyomja meg a [Felbontás] gombot.

 [KÉPBEÁLLÍTÁSOK](#) (4-53. oldal)

Lapolvasási mód, USB memória mód, Adatbeviteli mód

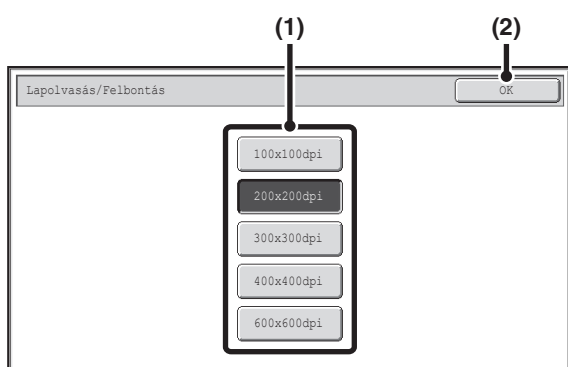

Válassza ki a felbontást.

(1) Nyomja meg a kívánt felbontás gombját.

(2) Nyomja meg az [OK] gombot.

2

Internet fax mód

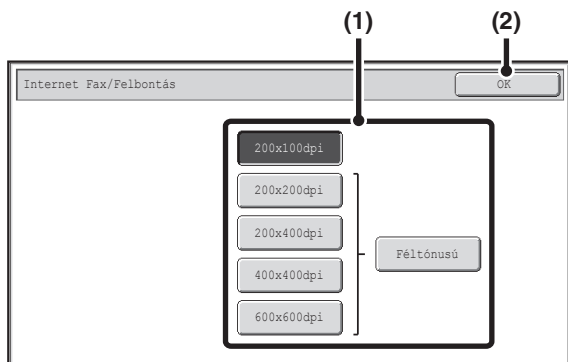

Internet fax módban a [Féltónusú] gomb megnyomásával féltónust is választhat (kivéve ha a [200X100dpi] felbontást választotta ki). Ha az eredetin sok világos és sötét fokozat látható, például egy fotón vagy színes illusztráción, a féltónusú igényesebb képet eredményez, mint az általános küldés.

Hogyan válassza ki a felbontást?

Normál szöveges eredetiek esetén a 200X200dpi (Internet fax módban 200X100dpi) felbontású beállítás megfelelően olvasható képet hoz létre. Fényképek vagy illusztrációk esetén a nagy felbontású beállítás (600X600dpi stb.) éles képet hoz létre. Azonban, egy magas felbontás beállítás nagyobb fájlt eredményez, és ha a fájl túl nagy, a küldés sikertelen lehet. Ebben az esetben csökkentse a beolvasott oldalak számát, vagy más módon csökkentse a fájl méretét.

🔗 [A FÁJLFORMÁTUM MÓDOSÍTÁSA](#)

🔗 [A kép küldési méretének megadása](#) (4-59. oldal)



- Ha a dokumentumüveget használja több eredeti oldal beolvasásához, a felbontási beállítás minden alkalommal módosítható, amikor lapot cserél. Ha az automata dokumentumadagolót használja, a felbontási beállítás nem módosítható, miután a lapolvasás elkezdődött. (Ha azonban az extra funkciókban az "Egyesítés" lehetőséget használja, a felbontás minden alkalommal módosítható, amikor új eredeti sorozatot tesz a gépbe.)
- Ha Internet fax módban a [TIFF-S] formátumot választotta ki, csak a [200X100dpi] vagy [200X200dpi] választható.



Rendszerbeállítások (Rendszergazda): Kezdeti felbontási beállítások

Ezzel a funkcióval módosíthatja az alapértelmezett felbontás beállítást.

A FÁJLFORMÁTUM MÓDOSÍTÁSA

A formátum módosítása

(Lapolvasási mód, USB memória mód és Adatbeviteli mód)

A beolvasott kép küldésének fájlformátuma (fájltípus és tömörítési mód/tömörítési arány) küldéskor módosítható. Továbbá, ha a beolvasott eredetiek két külön fájlra vannak osztva, a fájlankénti oldalszám módosítható.



A beolvasott kép küldésének fájlformátumát akkor adja meg, amikor a rendeltetési helyet gyorsgombban tárolja; azonban küldéskor módosíthatja a formátumot.

Válassza ki a módot, és jelenítse meg a képbeállítási képernyőt.

1

(1) Nyomja meg a használni kívánt módhoz tartozó fület.

(2) Nyomja meg a [Fájlformátum] gombot.

🔗 [KÉPBEÁLLÍTÁSOK](#) (4-53. oldal)

2

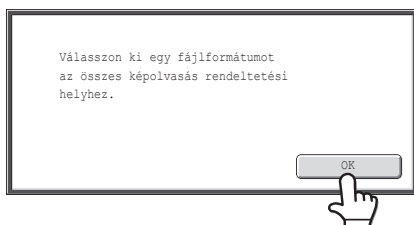

Olvassa el a megjelenő üzenetet, és nyomja meg az [OK] gombot.

Ez az üzenet USB memória módban nem jelenik meg. Folytassa a következő lépéssel.

Állítsa be a formátumot.

● Lapolvasás Mono2 módban

(1) Válassza ki a fájl típust.

A fájlok PDF titkos. használatával történő küldéséhez érintéssel jelölje be a [Titk.] jelölőnégyzetet ().

(2) Válassza ki a tömörítési módot.

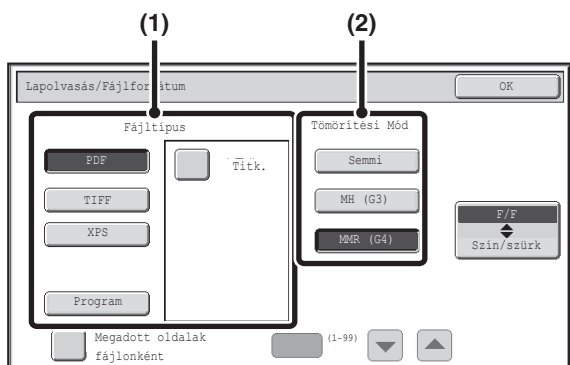

● Színes / szürkeárnyaltos lapolvasás.

(1) Nyomja meg a jelzett gombot a [Szin/szürk] mód kiválasztásához.

Ha a [Szin/szürk] beállítás van kijelölve, a [Szin/szürk] módot választotta ki.

(2) Válassza ki a fájl típust.

A fájlok PDF titkos. használatával történő küldéséhez érintéssel jelölje be a [Titk.] jelölőnégyzetet ().

(3) Válassza ki a tömörítési arányt.

- A magasabb tömörítési arány kisebb fájl méretet eredményez, azonban, a kép minősége enyhén romlik.
- Ha a fájlformátum-beállításokban a [Nagy tömör.] lehetőséget választja, a tömörítési arány nem választható ki.

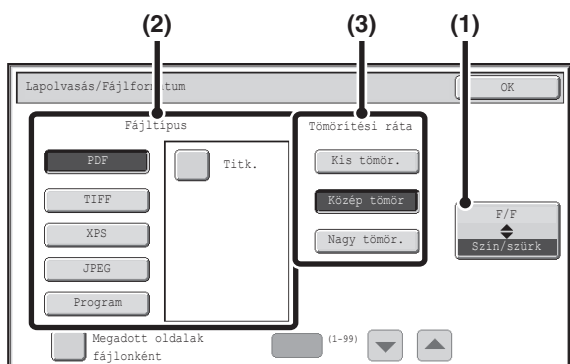

- A [Program] gomb USB memória módban nem jelenik meg.
- Ha ez a képernyő látható, először az [F/F] mód beállítási képernyője jelenik meg.
- Az [F/F] mód formátum beállítása az a fájl formátum, amelyet a gép a [FEKETE-FEHÉR START] gomb megnyomásakor használ a fekete-fehér mód [Mono2] beállításhoz.
- A [Színes/szürke] mód formátum beállítása az a fájl formátum, amelyet a gép használ a [SZÍNES START] gomb megnyomásakor, vagy a fekete-fehér mód [Szürkeárnyaltos] beállításhoz a [FEKETE-FEHÉR START] gomb megnyomásakor.
- Az [F/F] mód fájl típusa és a [Szin/szürk] mód fájl típusa kapcsolatban áll egymással. A fájl típus nem állítható be csak az egyikre. (Ha [JPEG] formátumot választott a [Szin/szürk] módhoz, a [TIFF] automatikusan kiválasztódik az [F/F] módhoz.)

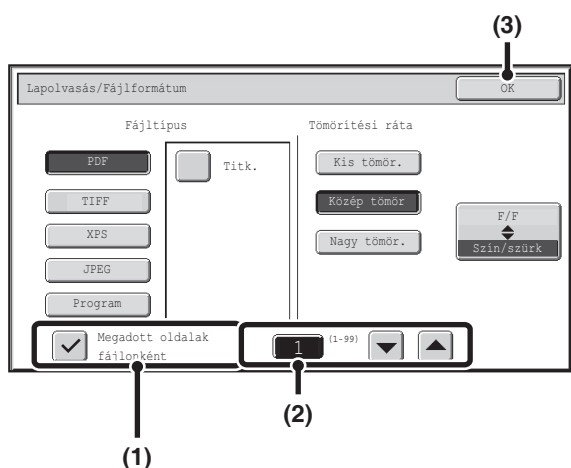

A fájlankénti oldalszám módosításához adja meg az oldalak számát, és lépjen ki a formátum beállításokból.

- (1) Nyomja meg a [Megadott oldalak fájlként] négyzetét, hogy megjelenjen egy pipa .
- (2) Állítsa be a fájlankénti oldalszámot a gombokkal.
- (3) Nyomja meg az [OK] gombot.



- Ha nem jelenik meg a pipa a [Megadott oldalak fájlként] négyzetében , az összes beolvasott oldalhoz egy fájl jön létre.
- Ha a [Megadott oldalak fájlként] elemet kiválasztja, egymást követő számok adódnak a létrehozott fájlnevekhez.
- Ha [JPEG] lett kiválasztva fájltypusként, minden oldalhoz külön fájl jön létre (nem készíthető fájl több oldalhoz). Így a [Megadott oldalak fájlként] négyzet nem jelenik meg.



- Ha a fájlformátum beállítása PDF titkos. (a formátumbeállítási képernyőn a [PDF] értéket választotta ki, és a [Titk.] jelölőnégyzet beállítása) , jelszó megadását kérő képernyő jelenik meg, amikor megnyomja a [START] gombot a beolvasott adatok átviteléhez.
- Nyomja meg a [Bevitel] gombot a megjelenő képernyőn a billentyűzet képernyő megnyitásához. Adjon meg egy jelszót (legfeljebb 32 karakter), és nyomja meg az [OK] gombot. A lapolvasás és küldés megkezdődik.



Rendszerbeállítások (Rendszergazda): Kezdeti fájlformátum beállítása

Ez a funkció állítja be a lapolvasásos küldés alapértelmezett fájlformátum beállítását.

A formátum módosítása (Internet fax mód)

A fájlformátumot (fájltípus és tömörítési mód / tömörítési ráta) egy beolvasott kép küldéséhez akkor adja meg, amikor a rendeltetési helyet gyorsgombban tárolja; azonban, küldéskor módosíthatja a formátumot. Továbbá, ha a beolvasott eredet két külön fájlra vannak osztva, a fájlankénti oldalszám módosítható.

Váltson át Internet fax módba, és jelenítse meg a fájlformátum-beállítási képernyőt.

- 1** (1) Nyomja meg az [Internet Fax] fület.
- (2) Nyomja meg a [Fájlformátum] gombot.

 [KÉPBEÁLLÍTÁSOK](#) (4-53. oldal)

2

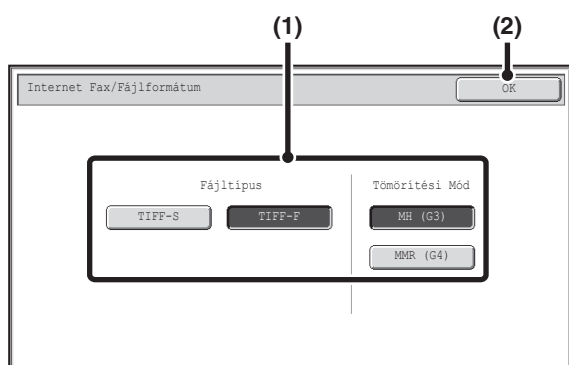

Válassza ki a fájlformátumot.

- (1) Nyomja meg a kívánt formátum gombját.**
Ha a [TIFF-F] formátumot választotta, válassza ki a tömörítési módot.
- (2) Nyomja meg az [OK] gombot.**



Ha a [TIFF-S] formátumot választja, a küldés beállításokra az alábbi korlátozások vonatkoznak:

- **Felbontás:** A választási lehetőségek [200X100dpi] és [200X200dpi]. Ha a [TIFF-S] gombot választja a [200X400dpi], [400X400dpi] vagy [600X600dpi] kiválasztása után, a felbontás automatikusan [200X200dpi]-re változik.
- **Küldési méret:** Mindig A4R (8-1/2" x 11"R). Ha a [TIFF-S] gombot a küldési méret módosítása után választja ki, a küldési méret automatikusan A4R (8-1/2" x 11"R) méretre változik. Ha A4 (8-1/2" x 11") méretnél nagyobb méretet olvas be, a képet a gép automatikusan A4R (8-1/2" x 11"R) méretre kicsinyíti. Ha ez a formátum megtalálható egy csoportos küldésben, a kép minden rendeltetési helyre A4R (8-1/2" x 11"R) méretben lesz elküldve.
- **Extra funkciók:** Ha egy arány beállítást kiválaszt, és az eredeti méretet megadja, Dupla old. beolvasása, a Kártyakép, a 2 1-re és a Vegyes eredeti funkciók nem használhatók.



Rendszerbeállítások (Rendszergazda): Tömörítési beállítás

Ezzel a funkcióval állíthatja be az Internet fax továbbításának alapértelmezett tömörítési módját.

A SZÍNMÓD MEGVÁLTOZTATÁSA

Ezzel a műveletsorral módosíthatja az eredeti beolvasásához használt színmódot, ha megnyomja a [SZÍNES START] gombot vagy a [FEKETE-FEHÉR START] gombot.



Ez a funkció nem használható Internet fax módban.

Mód		Lapolvasási módszer
[SZÍNES START] gomb	Auto	A gép észleli, hogy az eredeti színes vagy fekete-fehér, és automatikusan választja ki a színes vagy fekete-fehér (Mono2 vagy Szürkeárnyalatos) lapolvasást.
	Színes	Az eredeti színesben lesz beolvasva. Ez a mód legjobb a színes eredetiekhez, például prospektusokhoz
[FEKETE-FEHÉR START] gomb	Mono2	Az eredeti színei feketével vagy fehérrel olvasódnak be. Ez a mód legjobb a csak szöveget tartalmazó eredetiekhez.
	Szürkeárnyalat	Az eredeti színei feketével és fehérrel olvasódnak be a szürke árnyalataiként (szürkeárnyalatos)

Válassza ki a módot, és jelenítse meg a színmód-beállítási képernyőt.

1

- (1) Nyomja meg a használni kívánt módhoz tartozó fület.
- (2) Nyomja meg a [Szín mód] gombot.

[KÉPBEÁLLÍTÁSOK](#) (4-53. oldal)

2

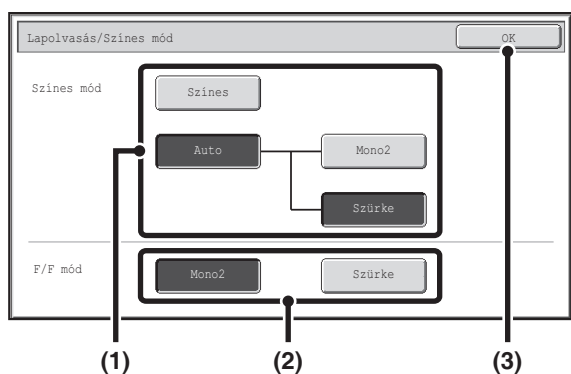

Válassza ki a színmódot.

- (1) Nyomja meg a [SZÍNES START] gomb megnyomásakor használandó módnak a gombját.

Kiválaszthatja, hogy a fekete-fehér lapolvasás Mono2 vagy szürkeárnyalatos módban történjen, ha az [Auto] lett kiválasztva, és fekete-fehér eredetit olvas be a gép. Vegye figyelembe, hogy ha a fájl formátum JPEG-re lett állítva, a lapolvasás szürkeárnyalatos módban történik.

- (2) Nyomja meg a [FEKETE-FEHÉR START] gomb megnyomásakor használandó mód gombját.
- (3) Nyomja meg az [OK] gombot.



• **Rendszerbeállítások (Rendszergazda):** Alapértelmezett szín mód beállítások

Az alapértelmezett szín mód módosítható.

• **Rendszerbeállítások (Rendszergazda):** FF beáll. megváltoztatásának letiltása auto módban

Ez a funkció letiltja a fekete-fehér eredeti lapolvasás beállítást, amikor az [Auto] lett kiválasztva szín módként.

A KÜLDENI KÍVÁNT KÉP ELLENŐRZÉSE (Előnézet)

Ehhez a funkcióhoz a merevlemez-meghajtó szükséges.

Ha az eredeti példány beolvasása előtt megnyomja az [Előnézet] gombot, a beolvasott képet a küldés előtt ellenőrizheti az érintőpanelen.

* A gyári alapértelmezett beállítás: letiltva.

 A továbbítandó adatok méretétől függően előfordulhat, hogy az előnézeti kép egy része nem jelenik meg az érintőpanelen látható előnézeti képernyőn.

1 Tegye a gépbe az eredetit.

1 Tegye az eredetit beolvasandó felülettel felfelé a dokumentumadagoló tálcába, vagy beolvasandó felülettel lefelé a dokumentumüvegre.

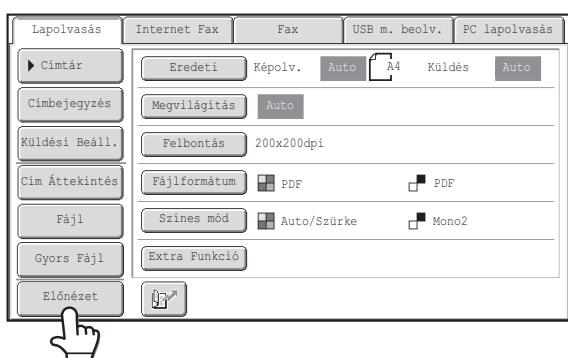

Érintéssel jelölje ki az [Előnézet] gombot.

2

3 Válassza ki az átviteli beállításokat, és nyomja meg a [SZÍNES START] gombot vagy a [FEKETE-FEHÉR START] gombot.

3 Az eredeti példányok beolvasása közben az "Eredetiek beolvasása folyamatban." üzenet látható, a lapolvasás végeztével pedig megjelenik az előnézeti képernyő az érintőpanelen. Az átvitelt a rendszer addig nem hajtja végre, amíg meg nem nyomja a [Küldés indítás] gombot az előnézeti képernyőn.

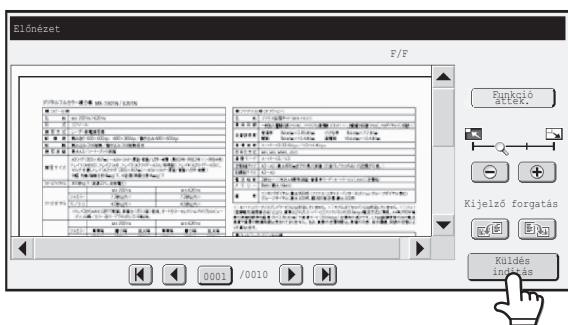

Ellenőrizze az előnézeti képet, majd nyomja meg a [Küldés indítás] gombot.

Megkezdődik az átvitel.

Az előnézeti képernyőre vonatkozó információkhoz olvassa el az "ELŐNÉZET ELLENŐRZÉSI KÉPERNYŐJE" részt (4-70. oldal).

4

Rendszerbeállítások (Rendszergazda): Alapértelmezett Előnézet

Megadhatja, hogy az [Előnézet] gomb funkció be legyen-e kapcsolva a Kép küldés módok alapképernyőin és a címjegyzékben.

ELŐNÉZET ELLENŐRZÉSI KÉPERNYŐJE

Ez a rész az előnézet ellenőrzési képernyőjét ismerteti.

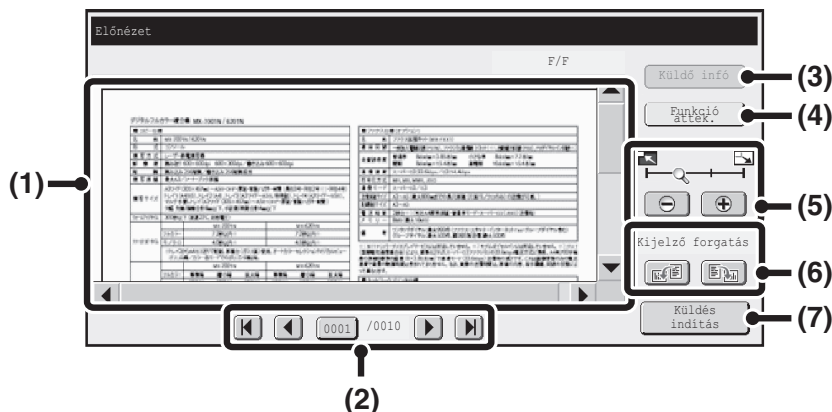

(1) Előnézeti kép

Megjelenik a beolvasott eredeti példány előnézeti képe. A görgetéshez nyomja meg és csúsztagassa el a sávot. (A kép a ▼ ▲ gombokkal is görgethető.)

(2) Lapozás gombok

Ha a kép több oldalból áll, ezekkel a gombokkal lapozhat az oldalak között.

- [↩] [↪] gombok: lapozás az első vagy utolsó oldalra.
- [⏪] [⏩] gombok: lapozás az előző vagy következő oldalra.
- Oldalszám megjelenítése: itt látható a teljes oldalszám és az aktuális oldalszám. Ha megnyomja az aktuális oldalszámhoz tartozó gombot, és megad egy oldalszámot a számgombokkal, a kívánt oldalra ugorhat.

(3) [Küldő infó] gomb

Az Internet fax mód kiválasztása esetén érintse meg az I-fax saját cím küldése feladadatainak megjelenítéséhez.

Ez a gomb csak akkor nyomható meg, ha a teljes előnézeti kép látható az előnézeti képernyőn.

(4) [Funkció áttek.] gomb

Nyomja meg az extra funkciók beállításainak vagy a kétoldalas eredetiek lapolvasási beállításainak ellenőrzéséhez.

(5) Kijelző nagyítása gomb

Ezzel beállítható a megjelenített kép nagyítási aránya. Balról kezdve a következő sorrendben változik: "Telj.old.", "Kétszer", "4-szer", "8-szor". A beállítás a fájl minden oldalára vonatkozik, nem csak a megjelenített oldalra.

(6) "Kijelző forgatás" gomb

A kép 90 fokkal elforgatható jobbra vagy balra. Az elforgatás a fájl minden oldalára vonatkozik, nem csak a megjelenített oldalra.

(7) [Küldés indítás] gomb

Nyomja meg az átvitel megkezdéséhez.





- Az előnézeti kép az érintőpanelen történő megjelenítésre szolgál. Ez a kép eltér a küldés tényleges eredményétől.
- Az előnézeti kép meghatározott lapolvasási és extra funkció beállításoknak megfelelően jelenik meg. Az előnézeti kép megjelenését befolyásoló beállítások a következők:
Lapolvasási beállítások: Eredeti
Extra funkciók: Törlés, Duplaold beolv, Névjegykártya, 2 1-re, Üres oldal átugrás

EXTRA FUNKCIÓK

Ez a rész a lapolvasásos küldési módban használható extra funkciókat ismerteti.

EXTRA FUNKCIÓK

Ha az alapképernyőn megnyomja az [Extra funkció] gombot, megjelenik az extra funkciók menü képernyője. Az extra funkciók menü két képernyőből áll. Nyomja meg a   gombot a két képernyő közötti váltáshoz. Ha az extra funkciók képernyőn megnyomja az [OK] gombot, azzal megadja a kiválasztott beállításokat, és újra megjelenik az alapképernyő.

 [Internet fax mód](#) (4-72. oldal)

Lapolvasási mód, USB memória mód, Adatbeviteli mód

1. képernyő

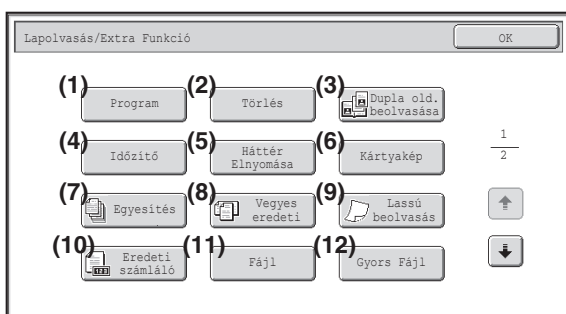

2. képernyő

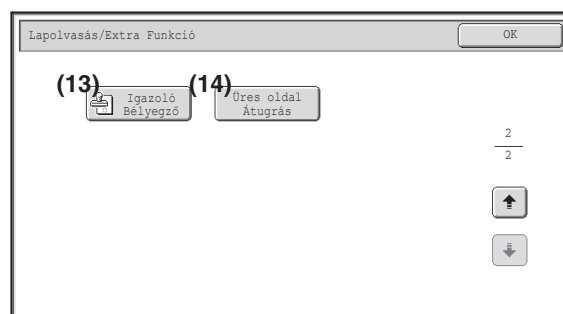

(1) [Program] gomb*1, 2

 [LAPOLVASÁSI MŰVELETEK TÁROLÁSA](#)
(Programok) (4-73. oldal)

(2) [Törlés] gomb

 [ÁRNYÉK TÖRLÉSE A KÉP SZÉLÉN](#) (Törlés) (4-75. oldal)

(3) [Dupla old. beolvasása] gomb

 [EREDETI BEOLVASÁSA KÉT KÜLÖN](#)
[OLDALKÉNT](#) (Dupla old. beolvasása) (4-77. oldal)

(4) [Időzítő] gomb*1

 [KÉP KÜLDÉSE MEGADOTT IDŐBEN](#) (Időzített
küldés) (4-79. oldal)

(5) [Háttér Elynomása] gomb

 [A KÉP HALVÁNY SZÍNEINEK KIFEHÉRÍTÉSE](#)
(Háttér elnyomása) (4-81. oldal)

(6) [Kártyakép] gomb

 [EGY KÁRTYA MINDKÉT OLDALÁNAK](#)
[BEOLVASÁSA EGYETLEN LAPRA](#) (Kártyakép)
(4-83. oldal)

(7) [Egyesítés] gomb

 [NAGYSZÁMÚ EREDETI BEOLVASÁSA](#)
[EGYSZERRE](#) (Egyesítés) (4-86. oldal)

(8) [Vegyes eredeti] gomb

 [KÜLÖNBÖZŐ MÉRETŰ EREDETIK BEOLVASÁSA](#)
(Vegyes eredeti) (4-88. oldal)

(9) [Lassú beolvasás] gomb

 [VÉKONY EREDETIK BEOLVASÁSA](#) (Lassú
beolvasás mód) (4-90. oldal)

(10) [Eredeti számláló] gomb*1

 [A BEOLVASOTT EREDETI LAPOK SZÁMÁNAK](#)
[ELLENŐRZÉSE KÜLDÉS ELŐTT](#) (Eredeti számláló)
(4-92. oldal)

(11) [Fájl] gomb*1

Nyomja meg a dokumentumtárolási mód Fájl
funkciójának használatához.
Ehhez a funkcióhoz a merevlemez-meghajtó szükséges.

(12) [Gyors fájl] gomb*1

Nyomja meg a dokumentumtárolási mód Gyors fájl
funkciójának használatához.
Ehhez a funkcióhoz a merevlemez-meghajtó szükséges.

(13) [Igazoló Bélyegző] gomb*3

 [BÉLYEGZŐ A BEOLVASOTT EREDETIKEN](#)
(Igazoló bélyegző) (4-94. oldal)

(14) [Üres oldal Átugrás] gomb

 [ÜRES OLDALAK KIHAGYÁSA KÜLDÉSKOR](#) (Üres
oldal átugrás) (4-96. oldal)

*1 USB memória módban és be nem szerelt merevlemez-meghajtó esetén nem jelenik meg.

*2 Adatbeviteli módban nem jelenik meg.

*3 Ha nincs felszerelve az automata dokumentumadagoló és a bélyegző egység, ez nem jelenik meg.
USB memória módban ez az 1. képernyőn látható.

Internet fax mód

Az alábbiakban ismertetett gombok csak Internet fax módban használhatók. A többi gomb megegyezik a "Lapolvasási mód, USB memória mód, Adatbeviteli mód" részben ismertetett gombokkal (4-71. oldal).

1. képernyő

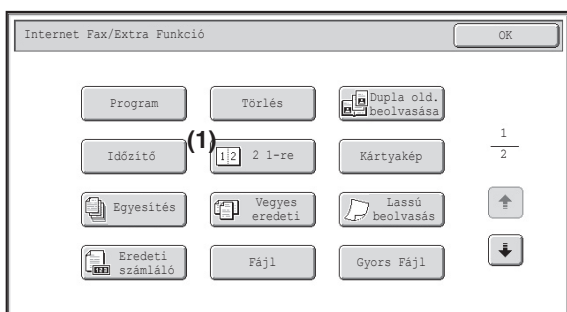

2. képernyő

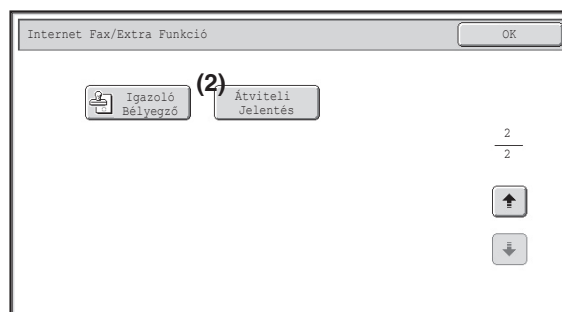

(1) [2 1-re] gomb

☞ [KÉT OLDAL KÜLDÉS EGY OLDALKÉNT \(2 1-re\)](#)
(4-98. oldal)

(2) [Átviteli jelentés] gomb

☞ [NYOMTATÁSI BEÁLLÍTÁSOK MÓDOSÍTÁSA AZ ÁTVITELI JELENTÉSHEZ \(Átviteli jelentés\)](#) (4-101. oldal)



Az extra funkciók rendszerint kombinálhatók más extra funkciókkal, azonban vannak kombinációk, amelyek nem lehetségesek. Ha egy tiltott kombinációt választ, az érintőpanelen megjelenik egy üzenet.

[OK] gomb és [Mégsem] gomb

Bizonyos esetekben két [OK] gomb és egy [Mégsem] gomb jelenik meg az extra funkciók képernyőjén. A gombok használata a következő:

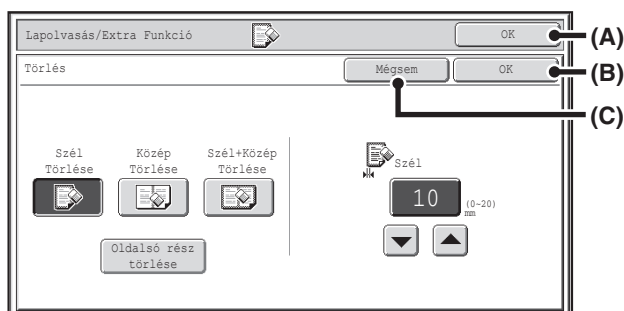

(A) Adja meg a kiválasztott extra funkció beállítását, és térjen vissza az alapképernyőhöz.

(B) Adja meg a kiválasztott extra funkció beállítását, és térjen vissza az extra funkció menü képernyőjéhez. Nyomja meg ezt a gombot, ha más extra funkció beállítások kiválasztásával szeretné folytatni.

(C) Az extra funkció beállításainak kiválasztása során ezzel a gombbal a beállítások mentése nélkül térhet vissza az extra funkció menü képernyőjéhez. A beállítások módosítása után ezzel visszavonhatja a módosításokat, és visszatérhet az extra funkciók menü képernyőjéhez.

LAPOLVASÁSI MŰVELETEK TÁROLÁSA (Programok)

A rendeltetési hely, eredeti beállítások és funkciók egy programban tárolhatók. Ha azokat a beállításokat szeretné a képküldéshez használni, egyszerűen előhívhatók.

Például feltételezzük, hogy A4 (8-1/2" x 11") méretű dokumentumokat olvas be egy fájlba, és havonta egyszer elküldi azokat minden leányvállalatnak.

(1) Ugyanazokat a dokumentumokat küldi minden leányvállalatnak

(2) Egy fűzött dokumentum minden oldala egymást követően továbbítódik

(3) A dokumentumok szélein lévő foltok a küldés előtt törlődnek

Ha nem tárolt feladatprogramot	Ha tárolt feladatprogramot
<p>Adja meg a leányvállalatok címeit.</p> <p style="text-align: center;">↓</p> <p>Válassza ki a Dupla old. beolvasása funkciót.</p> <p style="text-align: center;">↓</p> <p>Válassza ki a Törlés beállításokat.</p> <p style="text-align: center;">↓</p> <p>Nyomja meg a [START] gombot. Az eredetiket a gép beolvasa és elküldi.</p>	<p>Nyomjon meg egy tárolt program gombot.</p> <p style="text-align: center;">↓</p> <p>Nyomja meg a [START] gombot. Az eredetiket a gép beolvasa és elküldi.</p>
<p>Meglehetősen sok időt vesz igénybe a dokumentumok elküldése minden hónapban, mert a fenti beállításokat ki kell választani. Továbbá, véletlenszerű hibák is előfordulhatnak a beállítások kiválasztása közben, így nem megfelelő küldések is történhetnek.</p>	<p>Ha programot használ, a beállításokat könnyen kiválaszthatja a tárolt gomb egyszerű megnyomásával. Továbbá, a küldés a tárolt beállításoknak megfelelően zajlik, így nincs hibalehetőség.</p>



• Programokat a "Cím meghatározás" használatával a Rendszerbeállításokban tárolhat, szerkeszthet és törölhet. Lásd a "Program" részben (6-21. oldal), a "6. RENDSZERBEÁLLÍTÁSOK" fejezetben.

• Programok tárolhatók a Web oldalakon is. Kattintson a [Munkaprogramok] elemre, majd a [Kép küldés] elemre a weboldal menüben.

• A programban tárolt beállítások az után is megőrződnek, hogy azt a küldéshez használta. Ugyanazok a beállítások használhatók küldéshez többször is.

• Az alábbi beállítások tárolhatók programokban.

Képküldés mód: Lapolvasás, Internet fax

Rendeltetési helyek

Képbeállítások: eredeti lapolvasási méret, kép tájolása, duplex lapolvasás, megvilágítás, felbontás

Extra funkciók: Törlés, Dupla old. beolvasása, Háttér elnyomása, Egyesítés, Vegyes eredeti, Lassú beolvasás, Eredeti számláló, Igazoló bélyegző, Üres oldal Átugrás, 2 1-re

Előnézet

• Legfeljebb 48 program tárolható.

• Legfeljebb 500 rendeltetési hely tárolható egy programban.

• Ez a funkció USB memória módban vagy adatbeviteli módban nem használható.

1

Tegye a gépbe az eredetit.

A programban tárolt funkcióknak megfelelően helyezze az eredetit a lapadagolóba vagy a dokumentumüvegre.

Válassza ki az extra funkciókat.

2

(1) Nyomja meg az [Extra funkciók] gombot.

(2) Nyomja meg a [Program] gombot.

☞ [EXTRA FUNKCIÓK](#) (4-71. oldal)

3

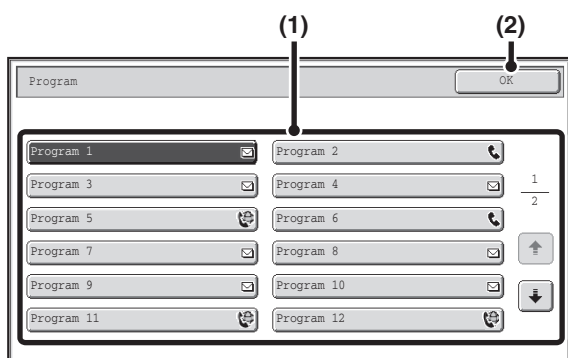

Hívja elő a tárolt programot.

(1) Nyomja meg a kívánt program gombját.

(2) Nyomja meg az [OK] gombot.

4

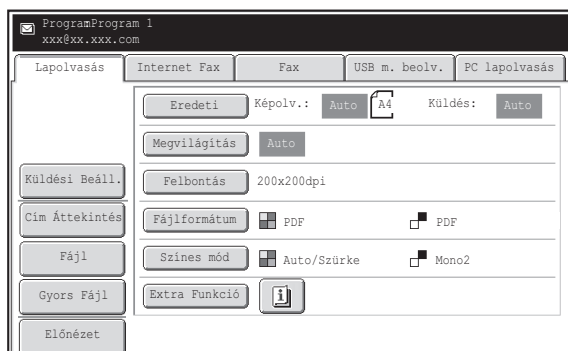

Válassza ki a további beállításokat.

Program használata esetén a következő kiegészítő beállítások adhatók meg:

- Képbéállítások: eredeti lapolvasási méret*, küldési méret, formátum, színmód
- Küldési beállítások
- Extra funkciók: Időzített küldés, Kártyakép, Fájl, Gyors fájl, Átviteli jelentés

* Ha a programban tárolta, külön nem adható meg.



- A megjelenő képernyő a programban tárolt rendeltetési helytől függően változik.
- A mód itt nem módosítható.
- A programban tárolt funkciók itt nem törölhetők.

5

Nyomja meg a [SZÍNES START] gombot vagy a [FEKETE-FEHÉR START] gombot.

Megkezdődik a lapolvasás.

- Ha az eredeti oldalakat a dokumentumadagoló tálcába tette, minden oldal beolvasódik. A lapolvasás végét hangjelzés jelzi.
- Ha az eredetit a dokumentumüvegről olvastatja be, az oldalakat egyenként olvassa be. Amikor a beolvasás befejeződik, helyezze be a következő eredetit, és nyomja meg a [START] gombot. Ismételje ezt a műveletet, amíg a gép az összes oldalt be nem olvasta, majd nyomja meg az [Olvasás vége] gombot. A lapolvasás végét hangjelzés jelzi.



A lapolvasás törléséhez...

Nyomja meg a [STOP] gombot (Ⓢ) a művelet törléséhez.

ÁRNYÉK TÖRLÉSE A KÉP SZÉLÉN (Törlés)

A törlés funkcióval törölheti a vastag eredetik vagy könyvek beolvasásakor keletkező árnyékokat. (Ez a funkció törli a kép azon részeit, ahol általában árnyék szokott létrejönni. A funkció nem ismeri fel az árnyékokat, és nem kifejezetten azt törli.)

Vastag könyv beolvasása

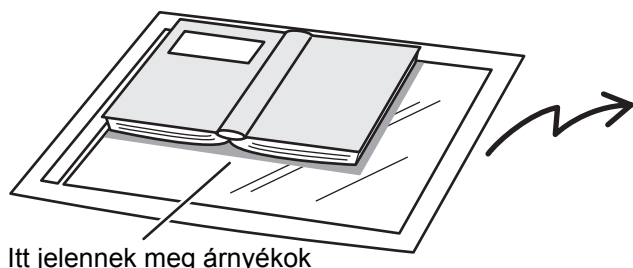

Itt jelennek meg árnyékok

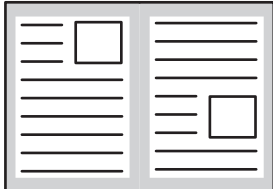
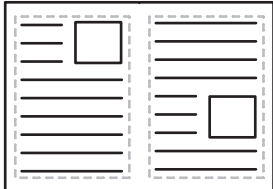
A törlés funkció nélkül	A törlés funkció használatával
	
Árnyékok jelennek meg a képen.	Nem jelennek meg árnyékok.

Törlés módok

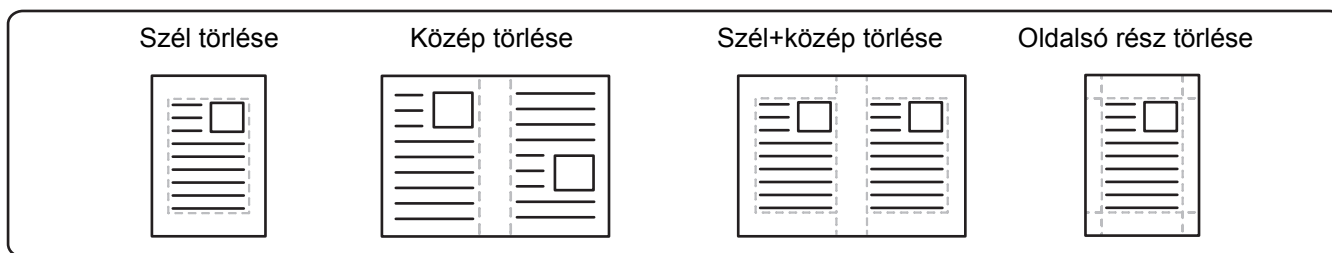

-  Az eredeti szélén megjelenő árnyékok az automata dokumentumadagoló használatakor is törölhetők.
- Ha az USB memória módot használja, csatlakoztassa az USB memória eszközt a géphez, mielőtt az alábbi műveletsort végrehajtja.

1 Tegye a gépbe az eredetit.

- 1 Tegye az eredetit beolvasandó felülettel felfelé a dokumentumadagoló tálcába, vagy beolvasandó felülettel lefelé a dokumentumüvegbe.

2 Adja meg a rendeltetési helyet.

-  [RENDELTEZÉSI HELYEK MEGADÁSA](#) (4-18. oldal)

- 2  USB memóriába történő beolvasáskor nem kell megadni a rendeltetési helyet. Ugorjon a 3. lépésre.

3 Válassza ki az extra funkciókat.

- (1) Nyomja meg a használni kívánt módhoz tartozó fület.
- (2) Nyomja meg az [Extra funkciók] gombot.
- (3) Nyomja meg a [Törlés] gombot.

-  [EXTRA FUNKCIÓK](#) (4-71. oldal)

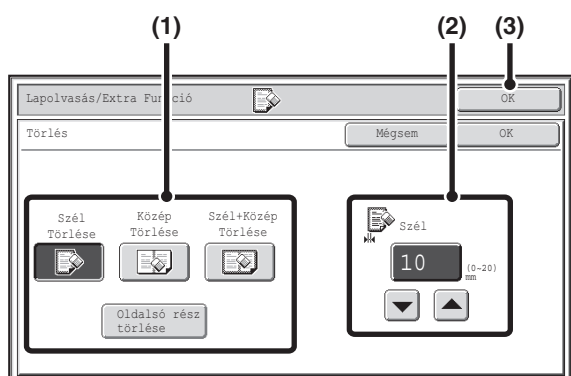

Válassza ki a törlési beállításokat.

(1) Nyomja meg a kívánt törlési módot.

Válassza a 4 törlési mód egyikét.

Nyomja meg az [Oldalsó rész törlése] gombot az alábbi képernyő megnyitásához.

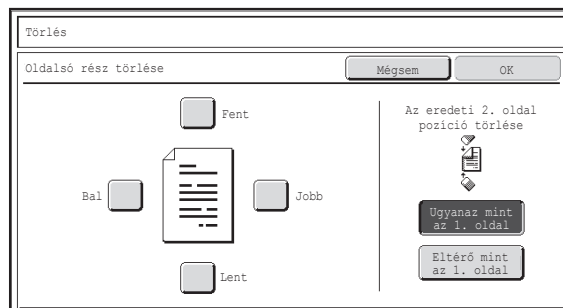

Érintse meg a törölni kívánt szélhez tartozó jelölőnégyzetet, és győződjön meg róla, hogy megjelenik egy pipa jel () . Kétoldalas lapolvasás esetén válassza ki a hátoldal törölendő szélét.

- Az [Ugyanaz mint az 1. oldal] gomb megnyomása esetén az elülső oldalon lévővel azonos helyzetű oldalszélét törli.
- Az [Eltérő mint az 1. oldal] gomb megnyomása esetén az elülső oldalon törölt oldalszélel szemközti helyzetű oldalszélét törli.

Amikor elkészült a beállításokkal, nyomja meg az [OK] gombot.

(2) Állítsa be a törlési szélességet a gombokkal.

0 mm - 20 mm (0" - 1") adható meg.

(3) Nyomja meg az [OK] gombot.

Nyomja meg a [SZÍNES START] gombot vagy a [FEKETE-FEHÉR START] gombot.

Megkezdődik a lapolvasás.

- Ha az eredeti oldalakat a dokumentumadagoló tálcába tette, minden oldal beolvasódik. A lapolvasás végét hangjelzés jelzi.
- Ha az eredetit a dokumentumüvegről olvastatja be, az oldalakat egyenként olvassa be. Amikor egy oldal beolvasása befejeződik, cserélje ki a következő oldalra, és nyomja meg a [START] gombot. Ismételje ezt a műveletet, amíg a gép az összes oldalt be nem olvasta, majd nyomja meg az [Olvasás vége] gombot. A lapolvasás végét hangjelzés jelzi.

Ha a rendeltetési hely egy Internet fax rendeltetési hely, nyomja meg a [FEKETE-FEHÉR START] gombot.

A lapolvasás törléséhez...
Nyomja meg a [STOP] gombot () a művelet törléséhez.

Ha egy törlés funkciót használ, a törlés az eredeti kép szélein történik. Ha kicsinyítési vagy nagyítási beállítást is alkalmaz, a törlési szélesség a kiválasztott arány szerint fog változni. Például, ha a törlési szélesség beállítása 20 mm (1"), és a képet 50%-ra kicsinyíti, a törlési szélesség 10 mm (1/2") lesz.

A törlés beállítás visszavonásához...
Nyomja meg a [Mégsem] gombot a 4. lépés képernyőjén.

Rendszerbeállítások (Rendszergazda): Törlési szélesség beállítása
Az alapértelmezett törlési szélesség beállítása a másolás mód rendszerbeállításához kapcsolódik, és 0 mm és 20 mm (0" - 1") közötti értékre állítható be. A gyári alapértelmezett beállítás 10 mm (1/2").

EREDETI BEOLVASÁSA KÉT KÜLÖN OLDALKÉNT (Dupla old. beolvasása)

Egy eredeti bal és jobb oldala beolvasható két külön oldalként. Ez a funkció hasznos, amikor folytatólagosan kívánja egy könyv vagy más fűzött dokumentum minden egyes oldalát beolvasni.

Példa: Egy könyv bal és jobb oldalának beolvasása

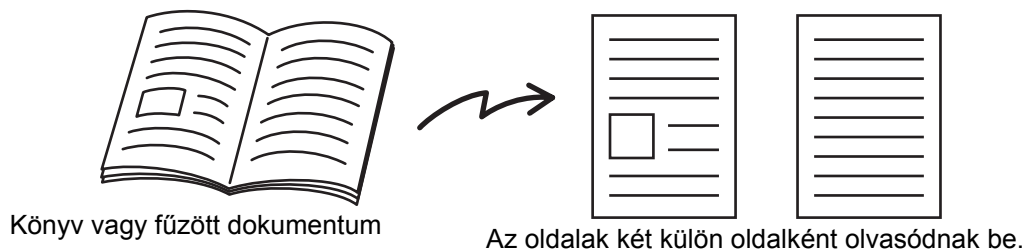

Példa:

Eredeti lapolvasási méret	Továbbított kép
A3 (11" x 17") x 1 oldal	A4 (8-1/2" x 11") x 2 oldal

- Amikor a Dupla oldal beolvasása funkciót használja, az eredetit a dokumentumüvegre kell tennie.
- A küldési méret nem módosítható.
- Ha az USB memória módot használja, csatlakoztassa az USB memória eszközt a géphez, mielőtt az alábbi műveletsort végrehajtja.

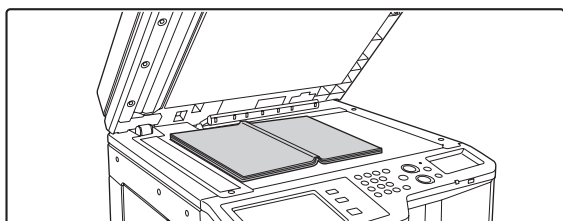

1

Tegye az eredetit beolvasandó felülettel a dokumentumüvegre.

Igazítsa az eredeti közepét a megfelelő méretjelzéshez ▼.

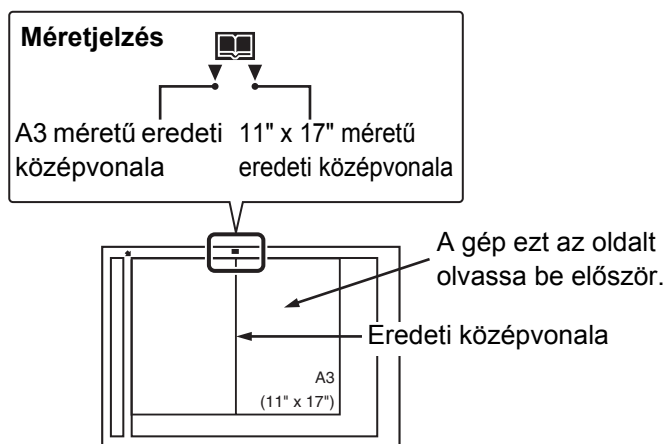

Adja meg a rendeltetési helyet.

☞ [RENDELTELLÉSI HELYEK MEGADÁSA](#) (4-18. oldal)

2



USB memóriába történő beolvasáskor nem kell megadni a rendeltetési helyet. Ugorjon a 3. lépésre.

Válassza ki az extra funkciókat.

3

(1) Nyomja meg a használni kívánt módhoz tartozó fület.

(2) Nyomja meg az [Extra funkciók] gombot.

EXTRA FUNKCIÓK (4-71. oldal)

4

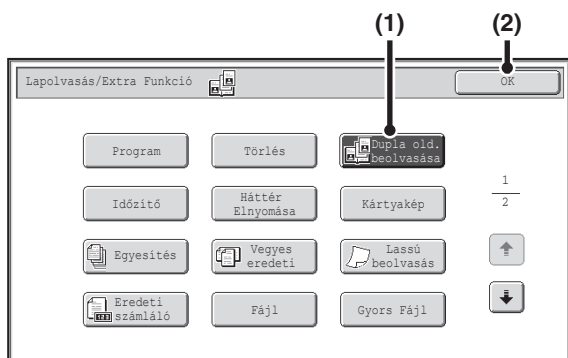

Válassza ki a Dupla old. beolvasása funkciót.

(1) Nyomja meg a [Dupla old. beolvasása] gombot, hogy ki legyen jelölve.

(2) Nyomja meg az [OK] gombot.

Nyomja meg a [SZÍNES START] gombot vagy a [FEKETE-FEHÉR START] gombot.

Megkezdődik a lapolvasás.

Amikor egy oldal beolvasása befejeződik, cserélje ki a következő oldalra, és nyomja meg a [START] gombot. Ismételje ezt a műveletet, amíg minden oldalt be nem olvasott, majd nyomja meg az [Olvasás vége] gombot.

A lapolvasás végét hangjelzés jelzi.

5

Ha a rendeltetési hely egy Internet fax rendeltetési hely, nyomja meg a [FEKETE-FEHÉR START] gombot.

A lapolvasás törléséhez...

Nyomja meg a [STOP] gombot (⏏) a művelet törléséhez.



- A könyv vagy más fűzött dokumentum által okozott árnyék törléséhez használja a törlés funkciót. (Vegye azonban figyelembe, hogy a "Közép törlése" és a "Szél+közép törlése" funkciók nem használhatók.)
- Ha az eredeti lapolvasási méretét számértékekkel adja meg, ez a funkció nem használható.



A Dupla oldal beolvasása beállítás törléséhez...

Nyomja meg a [Dupla old. beolvasása] gombot a 4. lépés képernyőjén, hogy ne legyen kijelölve, és nyomja meg az [OK] gombot.

KÉP KÜLDÉSE MEGADOTT IDŐBEN (Időzített küldés)

Ehhez a funkcióhoz a merevlemez-meghajtó szükséges.

Ez a funkció lehetővé teszi, hogy megadjon egy időpontot, amikor a küldés vagy Körfax küldés automatikusan megtörténik. A küldés a megadott időpontban automatikusan megkezdődik.

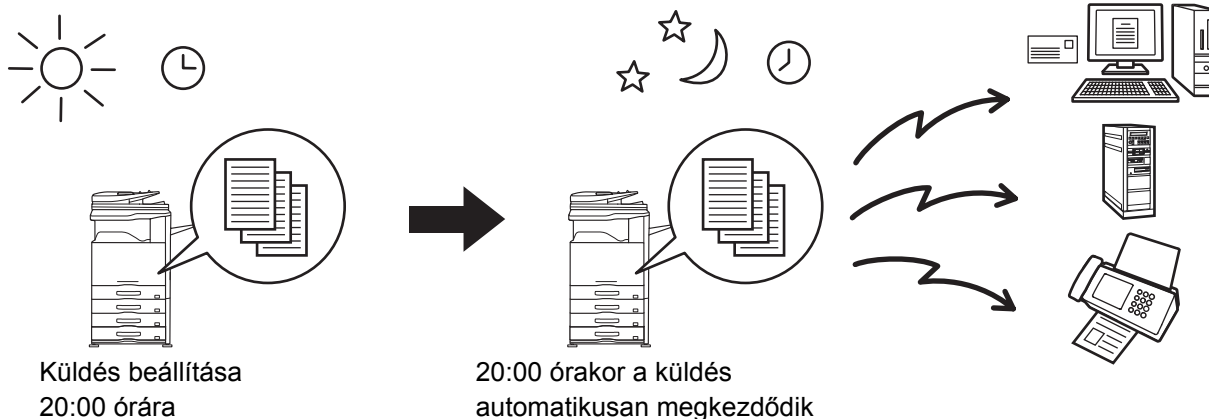

-  • Amikor egy Időzített küldés tárolva lett, tartsa a hálózati főkapcsolót "Be" állásban. Ha a hálózati főkapcsoló "Ki" állásban van, a küldés nem fog működni.
- Amikor Időzített küldést hajt végre, be kell olvasnia az eredetit a memóriába, amikor a küldést beállítja. Nem lehet a dokumentumot az automata dokumentumadagolóban vagy a dokumentumüvegen hagyni, és onnan beolvasatni a küldés megadott időpontjában.
- Az Időzített küldéshez kiválasztott beállítások (megvilágítás, felbontás, extra funkciók stb.) automatikusan törölődnek a küldés befejezése után. (Azonban, ha a dokumentumtárolás funkciót használja, a beolvasott eredeti és a beállítások a gépbe épített merevlemezen tárolódnak.)
- Ez a funkció nem használható USB memória módban.

1 Tegye a gépbe az eredetit.

- 1** Tegye az eredetit beolvasandó felülettel felfelé a dokumentumadagoló tálcába, vagy beolvasandó felülettel lefelé a dokumentumüvegre.

2 Adja meg a rendeltetési helyet.

-  [RENDELTETÉSI HELYEK MEGADÁSA](#) (4-18. oldal)

3 Válassza ki az extra funkciókat.

- (1) Nyomja meg a használni kívánt módhoz tartozó fület.
(2) Nyomja meg az [Extra funkciók] gombot.
(3) Nyomja meg az [Időzítő] gombot.

-  [EXTRA FUNKCIÓK](#) (4-71. oldal)

4

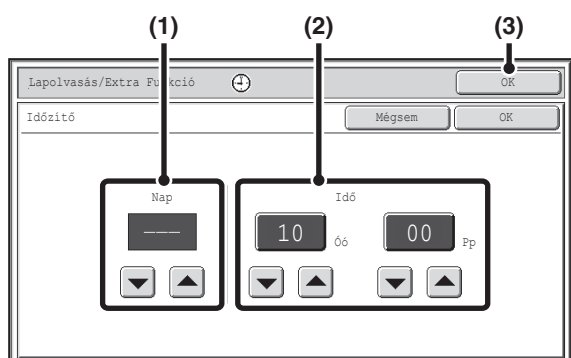

Állítsa be az időt a gombokkal.

(1) Adja meg a napot.

Ha nem akar napot megadni, válassza a [--] gombot. Ebben az esetben a küldés a (2) lépésben megadott időpontban fog megkezdődni.

(2) Adja meg az időt (óra, perc).

Válassza ki az időt 24-órás formátumban. Közvetlenül is megnyomhatja a számérték-megjelenítő gombot, és a számgombokkal módosíthatja a beállítást.

(3) Nyomja meg az [OK] gombot.



Amikor ezt a képernyőt megnyitja, a beállítás az aktuális időt mutatja. Ha az idő nem helyes, nyomja meg a [Mindent töröl] gombot (☹) a művelet törléséhez. Módosítsa az időt a Rendszerbeállításokban, majd hajtsa végre az Időzített küldés műveletsorát.

DÁTUM ÉS IDŐ ELLENŐRZÉSE (4-5. oldal)

5

Nyomja meg a [SZÍNES START] gombot vagy a [FEKETE-FEHÉR START] gombot.

Megkezdődik a lapolvasás.

- Ha az eredeti oldalakat a dokumentumadagoló tálcába tette, minden oldal beolvasódik. A lapolvasás végét hangjelzés jelzi.
- Ha az eredeti a dokumentumüvegről olvastatja be, az oldalakat egyenként olvassa be.

Amikor a beolvasás befejeződik, helyezze be a következő eredeti, és nyomja meg a [SZÍNES START] gombot vagy a [FEKETE-FEHÉR START] gombot. Ismétlje ezt a műveletet, amíg a gép az összes oldalt be nem olvasta, majd nyomja meg az [Olvasás vége] gombot.

A lapolvasás végét hangjelzés jelzi.



- Ha a rendeltetési hely egy Internet fax rendeltetési hely, nyomja meg a [FEKETE-FEHÉR START] gombot.
- Az eredeti beolvasódik a memóriába. Nem lehet az eredeti egy adott időpontban a memóriába olvastatni.



A lapolvasás törléséhez...

Nyomja meg a [STOP] gombot (Ⓢ) a művelet törléséhez.



- Az időpontot legfeljebb egy héttel korábban adható meg.
- Legfeljebb 94 időzített küldés tárolható egyszerre.
- Ha egy másik küldés van folyamatban, amikor a megadott idő elérkezik, az Időzített küldés a folyamatban lévő küldés befejezése után fog elkezdődni.
- Más küldések a szokásos módon zajlanak az Időzített küldés tárolása után.
- Az Időzített küldés törölhető a feladatállapot képernyőn.
- Ha egy Időzített küldésnek prioritást adott a feladatállapot képernyőn, az idő megadás törölődik. A küldés megkezdődik, amint a folyamatban lévő feladat befejeződik.

PRIORITÁS ADÁSA EGY LAPOLVASÁSOS KÜLDÉSI FELADATNAK (4-110. oldal)



Az időzített átvitel törléséhez...

Nyomja meg a [Mégsem] gombot a 4. lépés képernyőjén.

A KÉP HALVÁNY SZÍNEINEK KIFEHÉRÍTÉSE (Háttér elnyomása)

Ez a funkció használható a világos háttérterületek elnyomásához.

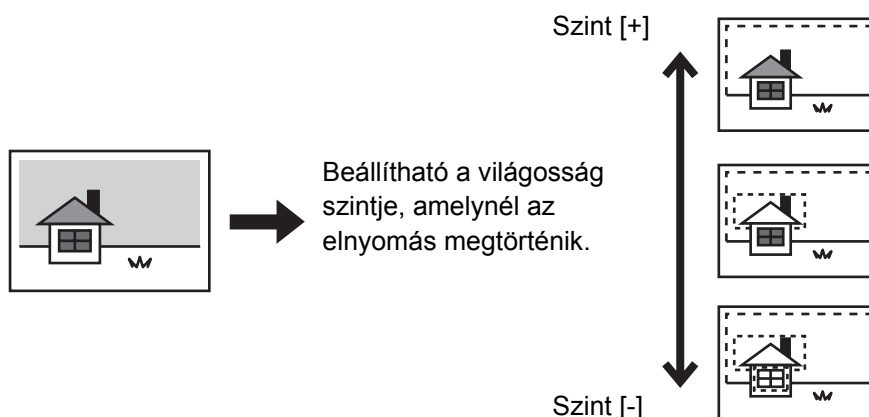

- Ez a funkció nem használható Internet fax módban.
- Ha az USB memória módot használja, csatlakoztassa az USB memória eszközt a géphez, mielőtt az alábbi műveletsort végrehajtja.

- 1** Tegye a gépbe az eredetit.
- Tegye az eredetit beolvasandó felülettel felfelé a dokumentumadagoló tálcába, vagy beolvasandó felülettel lefelé a dokumentumüvegre.

- 2** Adja meg a rendeltetési helyet.
- [RENDELTEZÉSI HELYEK MEGADÁSA](#) (4-18. oldal)

- 2** USB memóriába történő beolvasáskor nem kell megadni a rendeltetési helyet. Ugorjon a 3. lépésre.

- 3** Válassza ki az extra funkciókat.
- (1) Nyomja meg a használni kívánt módhoz tartozó fület.
 - (2) Nyomja meg az [Extra funkciók] gombot.
 - (3) Nyomja meg a [Háttér elnyomása] gombot.
- Olvassa el a megjelenő üzenetet, majd nyomja meg az [OK] gombot.
- [EXTRA FUNKCIÓK](#) (4-71. oldal)

4

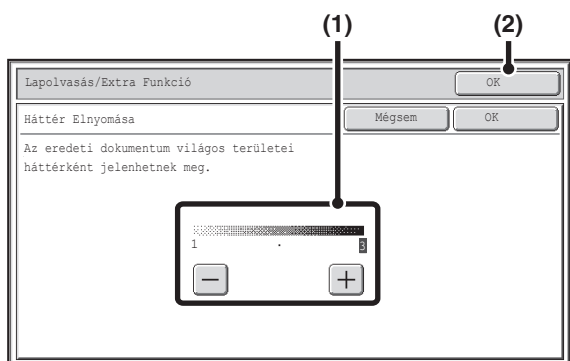

Válassza ki a Háttér elnyomása beállítását.

(1) Állítsa be a háttér elnyomás szintjét.

Ha csak a halvány háttérrel akarja elnyomni, nyomja meg a [+] gombot.

Ha a halvány és a sötét háttérrel is el akarja nyomni, nyomja meg a [-] gombot.

(2) Nyomja meg az [OK] gombot.

5

Nyomja meg a [SZÍNES START] gombot vagy a [FEKETE-FEHÉR START] gombot.

Megkezdődik a lapolvasás.

- Ha az eredeti oldalakat a dokumentumadagoló tálcába tette, minden oldal beolvasódik. A lapolvasás végét hangjelzés jelzi.
- Ha az eredetit a dokumentumüvegről olvastatja be, az oldalakat egyenként olvassa be. Amikor a beolvasás befejeződik, helyezze be a következő eredetit, és nyomja meg a [SZÍNES START] gombot vagy a [FEKETE-FEHÉR START] gombot. Ismétlje ezt a műveletet, amíg a gép az összes oldalt be nem olvasta, majd nyomja meg az [Olvasás vége] gombot. A lapolvasás végét hangjelzés jelzi.



Ha a [FEKETE-FEHÉR START] gomb szín mód beállítása [Mono2], a háttér elnyomása funkció nem fog működni, amikor a [FEKETE-FEHÉR START] gombot megnyomja.



A lapolvasás törléséhez...

Nyomja meg a [STOP] gombot (Ⓢ) a művelet törléséhez.



A háttér elnyomás beállítás törléséhez...

Nyomja meg a [Mégsem] gombot a 4. lépés képernyőjén.

EGY KÁRTYA MINDKÉT OLDALÁNAK BEOLVASÁSA EGYETLEN LAPRA (Kártyakép)

Ez a funkció lehetővé teszi, hogy egy kártya első és hátsó oldalát egyetlen oldalként küldje el anélkül, hogy az egyes oldalakat külön kellene küldenie.

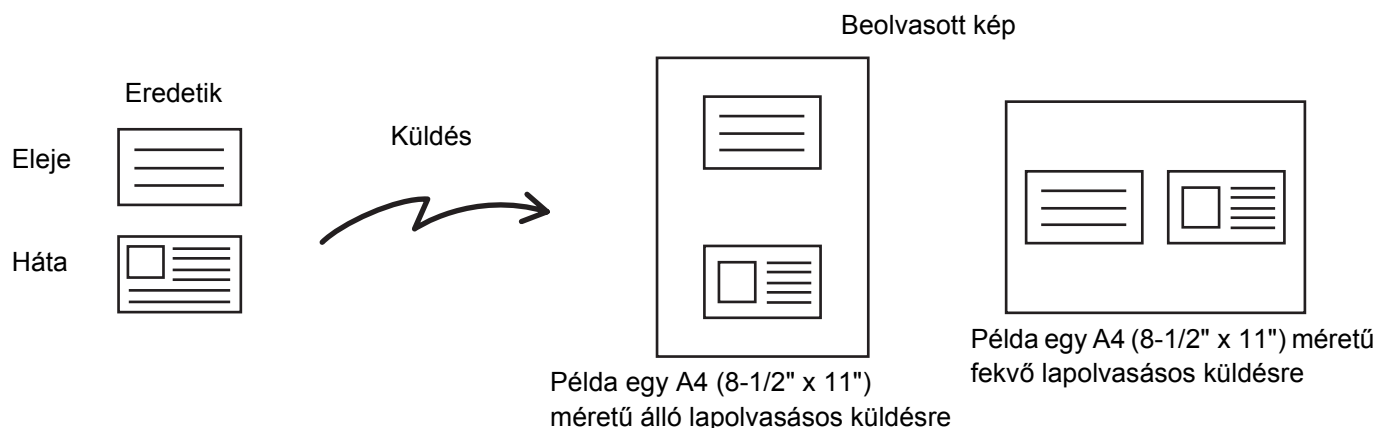

- A kártyakép funkció használatakor az eredetit a dokumentumüvegre kell tenni.
- Ha az USB memória módot használja, csatlakoztassa az USB memória eszközt a géphez, mielőtt az alábbi műveletsort végrehajtja.

1

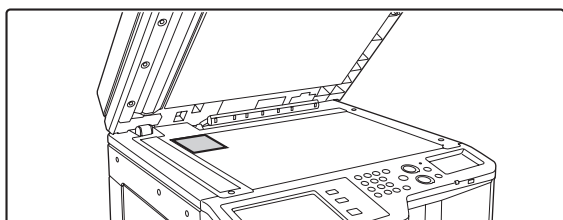

Tegye az eredetit beolvasandó felülettel a dokumentumüvegre.

2

Adja meg a rendeltetési helyet.

[RENDELTETÉSI HELYEK MEGADÁSA](#) (4-18. oldal)



USB memóriába történő beolvasáskor nem kell megadni a rendeltetési helyet. Ugorjon a 3. lépésre.

3

Válassza ki az extra funkciókat.

(1) Nyomja meg a használni kívánt módhoz tartozó fület.

(2) Nyomja meg az [Extra funkciók] gombot.

(3) Nyomja meg a [Kártyakép] gombot.

[EXTRA FUNKCIÓK](#) (4-71. oldal)

4

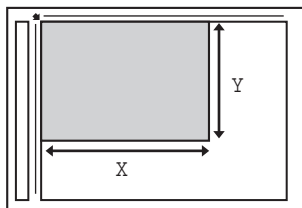
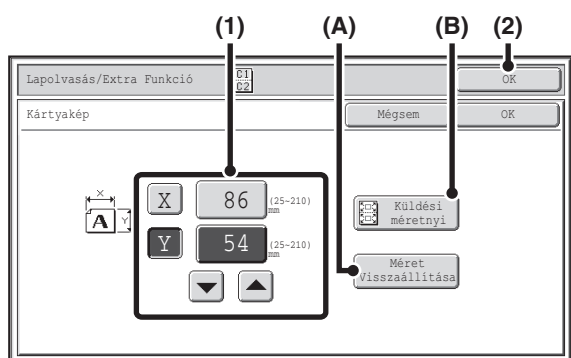

Adja meg az eredeti méretét

(1) Adja meg az eredeti méretét.

- Nyomja meg az X (szélesség) számérték-megjelenítő gombot, és adja meg a szélességet.
- Nyomja meg az Y (magasság) számérték-megjelenítő gombot, és adja meg a magasságot.

- (A) Az eredeti méretének az alapértelmezett méretre való visszaállításához nyomja meg a [Méret visszaállítása] gombot.
- (B) A kép automatikus nagyításához vagy kicsinyítéséhez a küldési mérethez való igazítás céljából, nyomja meg a [Küldési méretnyi] gombot. Ha a megadott eredeti mérettel kívánja beolvasni az eredetit, nem kell megnyomnia ezt a gombot.

(2) Nyomja meg az [OK] gombot.



- A számok a gombokkal is módosíthatók.
- A küldési méret automatikusan lesz kiválasztva a megadott eredeti méret alapján.
- A Kártyakép funkció kiválasztása után az alapképernyő [Eredeti] gombjával módosíthatja az eredeti lapolvasási méretét vagy a küldési méretet. Ebben az esetben az ebben a lépésben látható képernyő jelenik meg a lapolvasási méret gomb megnyomásakor. A küldési méret beállításának művelet sorát lásd: "[A kép küldési méretének megadása](#)" (4-59. oldal).

5



Ha a rendeltetési hely egy Internet fax rendeltetési hely, nyomja meg a [FEKETE-FEHÉR START] gombot.



A lapolvasás törléséhez...

Nyomja meg a [STOP] gombot () a művelet törléséhez.

6



Mielőtt beolvassa a kártya hátoldalát, az érintőpanel [Beállítás] gombjával módosíthatja a megvilágítást.



A lapolvasás törléséhez...

Nyomja meg a [STOP] gombot () a művelet törléséhez.

Nyomja meg a [SZÍNES START] gombot vagy a [FEKETE-FEHÉR START] gombot a kártya első oldalának beolvasásához.

Fordítsa meg a kártyát, és nyomja meg a [SZÍNES START] gombot vagy a [FEKETE-FEHÉR START] gombot a kártya hátoldalának beolvasásához.

Nyomja meg a [START] gombot a kártya hátoldalának beolvasásához.

7

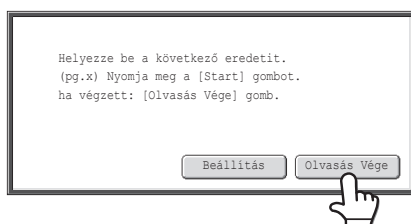

Nyomja meg az [Olvasás Vége] gombot.



Ha a kártya első oldalának beolvasásával folytatja a műveletsort, az érintőpanel [Beállítás] gombjával módosíthatja a megvilágítást, a felbontást, a lapolvasási méretet és a küldési méretet.



Az arány nem adható meg, és az "Elforgatásos küldési beállítás" nem választható ki.



A Kártyakép funkció törléséhez...

Nyomja meg a [Mégsem] gombot a 4. lépés képernyőjén.

NAGYSZÁMÚ EREDETI BEOLVASÁSA EGYSZERRE (Egyesítés)

Ezzel a funkcióval a nagyszámú oldalból álló eredeti sorozatokra bonthatók, az egyes sorozatok az automata dokumentumadagolóval beolvashatók, és az összes oldal egy küldéssel továbbítható. Akkor használja ezt a funkciót, ha a beolvasni kívánt eredeti száma meghaladja az automata dokumentumadagolóba egyszerre behelyezhető maximális lapszámot.

Amikor az eredetiket sorozatokban olvassa be, először az első oldalt tartalmazó sorozatot olvassa be. Az első sorozathoz kiválasztott beállítások használhatók a további sorozatokhoz is.

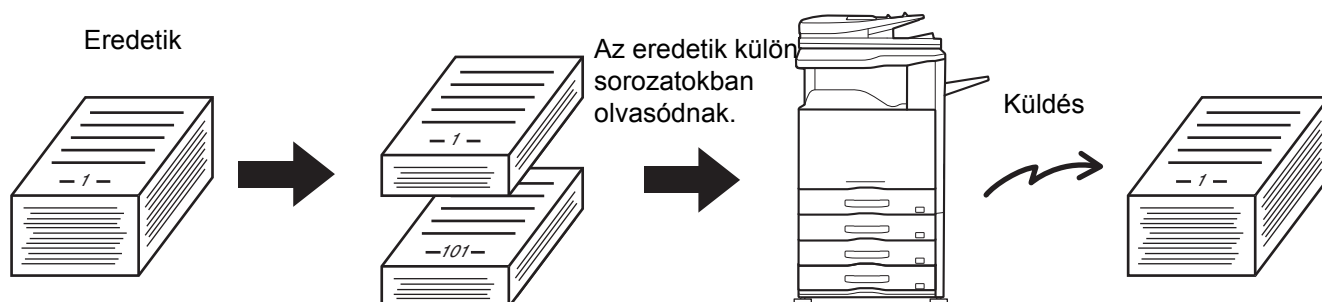

- Legfeljebb 999 oldal olvasható be. Vegye figyelembe, hogy ha a memóriát más feladatokra is használja, kevesebb oldal olvasható be.
- Ha az USB memória módot használja, csatlakoztassa az USB memória eszközt a géphez, mielőtt az alábbi műveletsort végrehajtja.

1

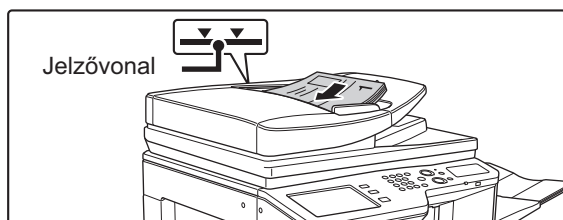

Tegye az eredetiket beolvasandó felülettel felfelé a dokumentumadagoló tálcába.

Az eredetiket teljesen tegye a dokumentumadagoló tálcába. A dokumentumadagoló tálcába több eredeti is helyezhető. Az eredetiköteg magassága nem lehet magasabb, mint a tálcán lévő jelzővonal.

2

Adja meg a rendeltetési helyet.

☞ [RENDELTETÉSI HELYEK MEGADÁSA](#) (4-18. oldal)



USB memóriába történő beolvasáskor nem kell megadni a rendeltetési helyet. Ugorjon a 3. lépésre.

3

Válassza ki az extra funkciókat.

(1) Nyomja meg a használni kívánt módhoz tartozó fület.

(2) Nyomja meg az [Extra funkciók] gombot.

☞ [EXTRA FUNKCIÓK](#) (4-71. oldal)

4

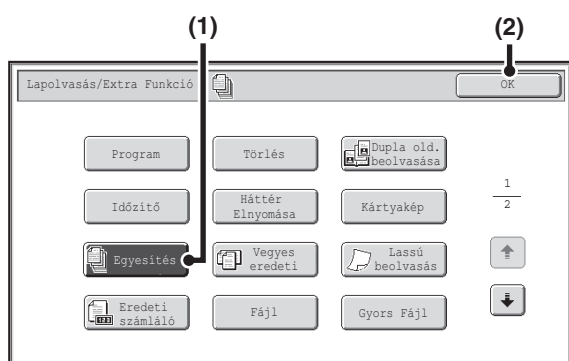

Válassza ki az egyesítés módot.

(1) Nyomja meg az [Egyesítés] gombot, hogy kijelölje.

(2) Nyomja meg az [OK] gombot.

5



Ha a rendeltetési hely egy Internet fax rendeltetési hely, nyomja meg a [FEKETE-FEHÉR START] gombot.



A lapolvasás törléséhez...

Nyomja meg a [STOP] gombot (⏏) a művelet törléséhez.

6

Tegye be a következő sorozat eredetit, és nyomja meg a [SZÍNES START] gombot vagy a [FEKETE-FEHÉR START] gombot.

Nyomja meg az 5. lépésben megnyomott [START] gombot.

Ismételje ezt a műveletet, amíg minden eredetit be nem olvasott.



A lapolvasás törléséhez...

Nyomja meg a [STOP] gombot (⏏) a művelet törléséhez. Az összes beolvasott adat törlésre kerül.

7

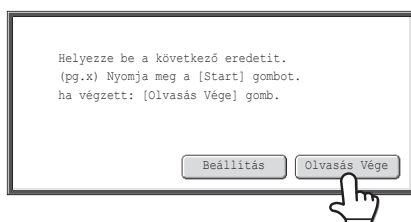

Nyomja meg az [Olvasás Vége] gombot.



- Ha nem történik művelet egy percig a megerősítési képernyő megjelenése után, a lapolvasás befejeződik, és a küldést a gép visszatartja.
- A [Beállítás] gombbal minden egyes beolvasott oldal megvilágítása, felbontása, lapolvasási mérete és küldési mérete módosítható. Ha viszont az extra funkciókban az "Egyesítés" és a "2 1-re" lehetőséget együtt használja, az eredeti páros számú oldalainak beolvasásakor csak a megvilágítás módosítható.



Ha a memória megtelik a lapolvasás közben, megjelenik egy üzenet, és a küldés törlődik.



Az egyesítés funkció törléséhez...

Nyomja meg az [Egyesítés] gombot a 4. lépés képernyőjén, hogy ne legyen kijelölve.

KÜLÖNBÖZŐ MÉRETŰ EREDETIK BEOLVASÁSA (Vegyes eredeti)

Ez a funkció lehetővé teszi különböző méretű eredetik egy műveletben történő beolvasását; például, B4 (8-1/2" x 14") méretű eredetik vegyítve A3 (11" x 17") méretű eredetikkel. Az eredetik beolvasásakor a gép automatikusan felismeri az egyes eredetiket.

Eredetik

(B4 (8-1/2" x 14") eredeti vegyesen
A3 (11" x 17") eredetikkel)

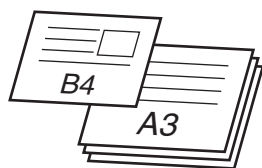

Létrehozott fájlok

1. oldal

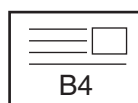

Beolvasva A3
(11" x 17")
méretben

2-4. oldal

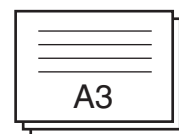

Beolvasva A3
(11" x 17")
méretben

Ez a funkció csak az alábbi kombinációjú eredeti méretekkel használható:

- A3 és B4
- A3 és B5
- B4 és A4
- A4 és B5
- A4R és B5
- B4 és A4R
- B4 és A5
- B5 és A5
- 11" x 17" és 8-1/2" x 14"
- 11" x 17" és 8-1/2" x 13"
- 11" x 17" és 5-1/2" x 8-1/2"



Ha az USB memória módot használja, csatlakoztassa az USB memória eszközt a géphez, mielőtt az alábbi műveletsort végrehajtja.

1

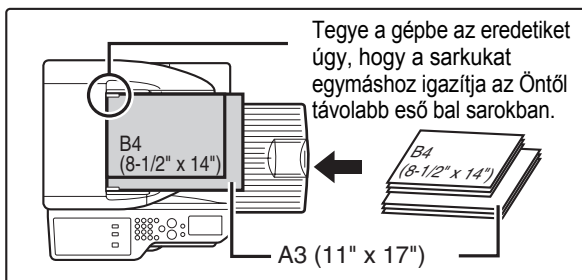

Tegye a gépbe az eredetiket úgy, hogy a sarkukat egymáshoz igazítja az Öntől távolabb eső bal sarokban.

Tegye az eredetiket beolvasandó felülettel felfelé a dokumentumadagoló tálcába.

Tegye az eredetiket a gépbe úgy, hogy a sarkukat egymáshoz igazítja a dokumentumadagoló tálca Öntől távolabb eső bal sarkában.

2

Adja meg a rendeltetési helyet.

[RENDELTETÉSI HELYEK MEGADÁSA](#) (4-18. oldal)



USB memóriába történő beolvasáskor nem kell megadni a rendeltetési helyet. Ugorjon a 3. lépésre.

3

Válassza ki az extra funkciókat.

(1) Nyomja meg a használni kívánt módhoz tartozó fület.

(2) Nyomja meg az [Extra funkciók] gombot.

[EXTRA FUNKCIÓK](#) (4-71. oldal)

4

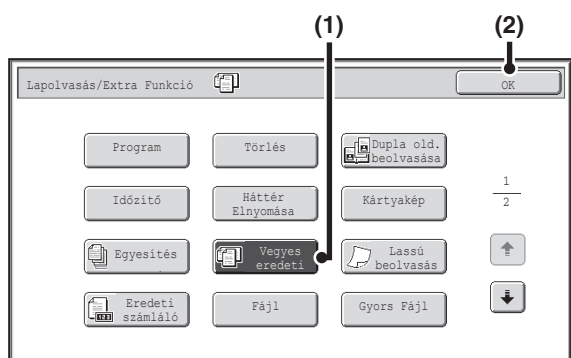

Válassza ki a Vegyes méretű eredetik beállítását.

(1) Nyomja meg a [Vegyes eredeti] gombot, hogy kijelölje.

(2) Nyomja meg az [OK] gombot.



Ha egy eredeti lapolvasási méretet megadott, megjelenik egy üzenet, amikor a [Vegyes eredeti] gombot megnyomja. A Vegyes méretű eredetik beállításának engedélyezéséhez módosítsa a lapolvasási méret beállítást automatikusra, majd nyomja meg a [Vegyes eredeti] gombot újra.

5

Nyomja meg a [SZÍNES START] gombot vagy a [FEKETE-FEHÉR START] gombot.

Megkezdődik a lapolvasás. A lapolvasás végét hangjelzés jelzi.



Ha a rendeltetési hely egy Internet fax rendeltetési hely, nyomja meg a [FEKETE-FEHÉR START] gombot.



A lapolvasás törléséhez...

Nyomja meg a [STOP] gombot (Ⓢ) a művelet törléséhez.



- A vegyes eredeti funkció kiválasztása után nem adható meg az eredeti lapolvasási mérete.
- Vegyes méretű eredetik beállítása esetén az automatikus duplex másolás nem használható.
- Ha a Vegyes eredeti funkció engedélyezett, az elforgatás nem használható.



A Vegyes eredeti beállítás törléséhez...

Nyomja meg a [Vegyes méretű eredetik] gombot a 4. lépés képernyőjén, hogy ne legyen kijelölve.





Rendszerbeállítások (Rendszergazda): Eredeti adagolási mód

Az eredetik adagolási módja beállítható úgy, hogy mindig olvassa be a vegyes méretű eredetiket.

VÉKONY EREDETIK BEOLVASÁSA (Lassú beolvasás mód)

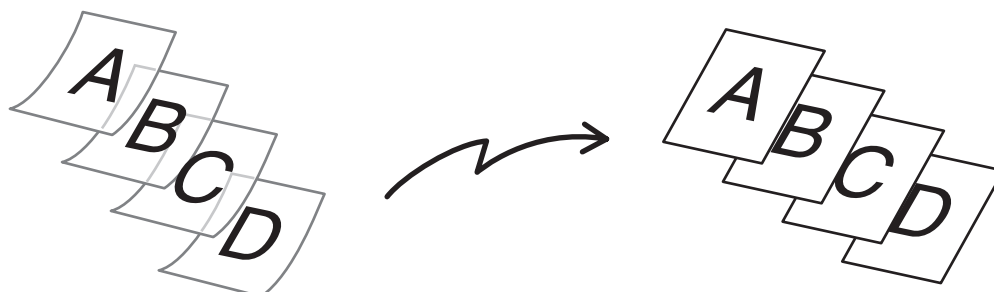
Használja ezt a funkciót, amikor vékony eredetiket kíván beolvasni az automata dokumentumadagoló használatával. Ez a funkció segít elkerülni a vékony eredetik elakadását.



 Ha az USB memória módot használja, csatlakoztassa az USB memória eszközt a géphez, mielőtt az alábbi műveletsort végrehajtja.

1

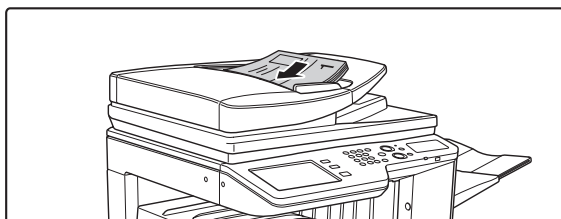

Tegye az eredetiket beolvasandó felülettel felfelé a dokumentumadagoló tálcába.

Lassan állítsa be az eredeti lapvezetőket.



Ha az eredetiket túlságosan erőteljesen teszi a gépbe, azok összegyűrődhetnek és elakadnak.

2

Adja meg a rendeltetési helyet.

 [RENDELTETÉSI HELYEK MEGADÁSA](#) (4-18. oldal)



USB memóriába történő beolvasáskor nem kell megadni a rendeltetési helyet. Ugorjon a 3. lépésre.

3

Válassza ki az extra funkciókat.

(1) Nyomja meg a használni kívánt módhoz tartozó fület.

(2) Nyomja meg az [Extra funkciók] gombot.

 [EXTRA FUNKCIÓK](#) (4-71. oldal)

4

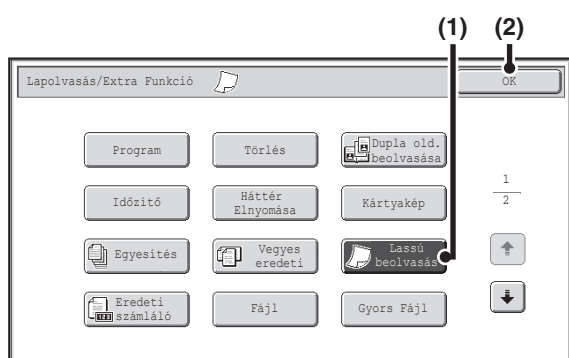

Válassza ki a lassú beolvasás módot.

(1) Nyomja meg a [Lassú beolvasás] gombot, hogy kijelölje.

(2) Nyomja meg az [OK] gombot.

5

Nyomja meg a [SZÍNES START] gombot vagy a [FEKETE-FEHÉR START] gombot.

Megkezdődik a lapolvasás. A lapolvasás végét hangjelzés jelzi.



Ha a rendeltetési hely egy Internet fax rendeltetési hely, nyomja meg a [FEKETE-FEHÉR START] gombot.



A lapolvasás törléséhez...

Nyomja meg a [STOP] gombot (Ⓢ) a művelet törléséhez.



- Ha ezt a funkciót választja ki, az automatikus kétoldalas lapolvasás nem lehetséges.
- Ha a Vegyes eredeti funkció engedélyezett, az elforgatás nem használható.



A lassú beolvasás mód törléséhez...

Nyomja meg a [Lassú beolv.] gombot a 4. lépés képernyőjén, hogy törölje a kijelölést.



Rendszerbeállítások (Rendszergazda): Eredeti adagolási mód

Ezzel megadható, hogy a beolvasás mindig lassú beolvasás módban történjen.

A BEOLVASOTT EREDETI LAPOK SZÁMÁNAK ELLENŐRZÉSE KÜLDÉS ELŐTT (Eredeti számláló)

A beolvasott eredeti lapok száma küldés előtt megszámlálható és megjeleníthető. A beolvasott eredeti lapok számának küldés előtti ellenőrzése megakadályozza az átviteli hibákat.



- Ez a funkció nem használható USB memória módban.
- A beállítás az egyes módokban külön engedélyezhető.

1

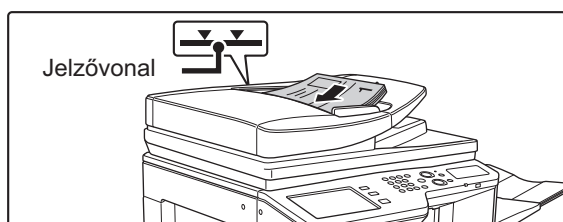

Tegye az eredetiket beolvasandó felülettel felfelé a dokumentumadagoló tálcába.

Az eredetiket teljesen tegye a dokumentumadagoló tálcába. A dokumentumadagoló tálcába több eredeti is helyezhető. Az eredetikeg magassága nem lehet magasabb, mint a tálcán lévő jelzővonal.

2

Adja meg a rendeltetési helyet.

☞ [RENDELTETÉSI HELYEK MEGADÁSA](#) (4-18. oldal)

3

Válassza ki az extra funkciókat.

(1) Nyomja meg a használni kívánt módhoz tartozó fület.

(2) Nyomja meg az [Extra funkciók] gombot.

☞ [EXTRA FUNKCIÓK](#) (4-71. oldal)

4

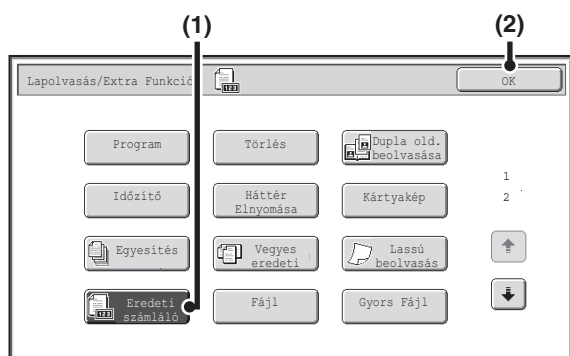

Válassza ki az eredeti számláló funkciót.

(1) Nyomja meg az [Eredeti számláló] gombot, hogy kijelölje.

(2) Nyomja meg az [OK] gombot.

5

Nyomja meg a [SZÍNES START] gombot vagy a [FEKETE-FEHÉR START] gombot.

Megkezdődik a lapolvasás.

**A lapolvasás törléséhez...**

Nyomja meg a [STOP] gombot (Ⓢ) a művelet törléséhez. Az összes beolvasott adat törlésre kerül.

6

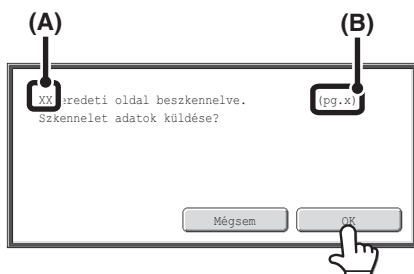
**Ha befejeződött a lapolvasás, ellenőrizze a beolvasott eredeti lapok számát, és nyomja meg az [OK] gombot.**

Megkezdődik a küldés.

- Az Egyesítés mód használata esetén a megerősítő üzenet az [Olvasás vége] gomb megnyomása után jelenik meg.
- A képernyőn látható üzenet (A) részén a beolvasott lapok száma, míg a (B) részén a beolvasott oldalak száma látható. Például, ha a készülék egy eredeti lap mindkét oldalát beolvasta, az (A) helyen "1" látható, míg a (B) helyen "2".



Ha az üzenet megjelenése után egy percen belül nem hajtja végre a fenti lépést, a beolvasott kép és a beállítások törlődnek, és újra megjelenik az alapképernyő. A lapolvasás nem fejeződik be automatikusan, és a készülék nem őrzi meg a képet a küldéshez.

**Ha az eredeti lapok megjelenített száma eltér az eredeti lapok tényleges számától...**

Nyomja meg a [Mégsem] gombot, majd az [OK] gombot az üzenetképernyőn az összes beolvasott adat törléséhez. A lapolvasási beállítások és a rendeltetési hely beállításai nem törlődnek. Helyezze be újra az eredeti lapokat az automata dokumentumadagolóba, és nyomja meg a [START] gombot az ismételt beolvasáshoz.



Ha csoportos küldés végrehajtásakor bármelyik módban kiválasztja az eredeti számláló funkciót, a funkció minden rendeltetési hely esetén működik.

**Az Eredeti számláló funkció törléséhez...**

Nyomja meg az [Eredeti számláló] gombot a 4. lépés képernyőjén, hogy ne legyen kijelölve.

**Rendszerbeállítások (Rendszergazda): Kezdő eredeti számláló állás**

Ha engedélyezi ezt a beállítást, a készülék mindig megszámlálja az eredeti lapok számát. A beállítás az egyes módokban külön engedélyezhető.

BÉLYEGZŐ A BEOLVASOTT EREDETIKEN (Igazoló bélyegző)

Ez a funkció az automata dokumentumadagoló használatával beolvasott minden egyes eredetit lebélyegez, így ellenőrizheti, hogy az összes eredetit helyesen beolvasta-e.

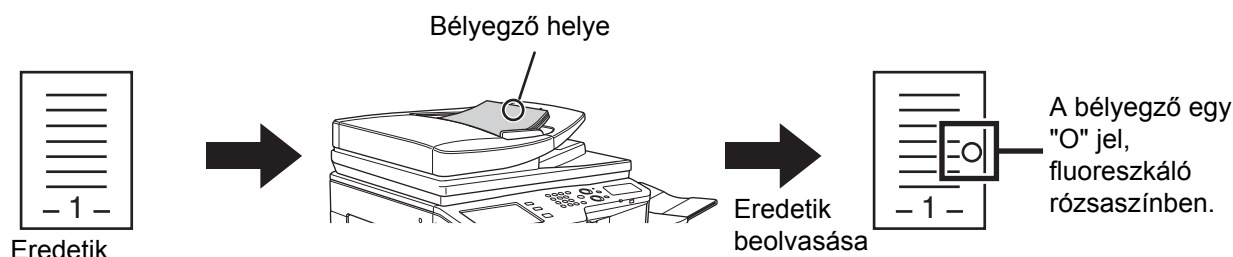

- A funkció használatához fel kell szerelni az automata dokumentumadagolót és a külön kapható bélyegző egységet.
- Ha az USB memória módot használja, csatlakoztassa az USB memória eszközt a géphez, mielőtt az alábbi műveletsort végrehajtja.

1

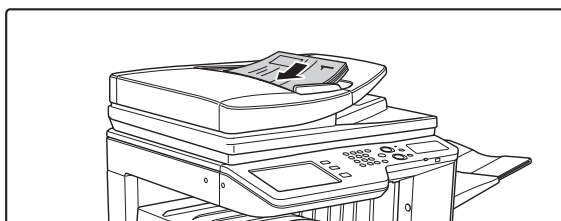

Tegye az eredetiket beolvasandó felülettel felfelé a dokumentumadagoló tálcába.

2

Adja meg a rendeltetési helyet.

☞ [RENDELTETÉSI HELYEK MEGADÁSA](#) (4-18. oldal)



USB memóriába történő beolvasáskor nem kell megadni a rendeltetési helyet. Ugorjon a 3. lépésre.

3

Válassza ki az extra funkciókat.

(1) Nyomja meg a használni kívánt módhoz tartozó fület.

(2) Nyomja meg az [Extra funkciók] gombot.

☞ [EXTRA FUNKCIÓK](#) (4-71. oldal)

4

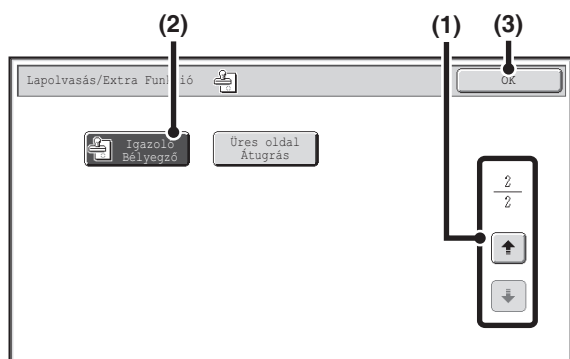

Válassza ki az "Igazoló bélyegző" funkciót.

- (1) Nyomja meg a gombokat a képernyők közti váltáshoz.
- (2) Nyomja meg az [Igazoló Bélyegző] gombot, hogy kijelölje.
- (3) Nyomja meg az [OK] gombot.

5

Nyomja meg a [SZÍNES START] gombot vagy a [FEKETE-FEHÉR START] gombot.

Megkezdődik a lapolvasás. A lapolvasás végét hangjelzés jelzi.

A lapolvasás törléséhez...

Nyomja meg a [STOP] gombot () a művelet törléséhez.



- Kétoldalas eredetik használata esetén az eredeti első oldalára két bélyegző kerül.
- Ha a lapolvasás során hiba történik, előfordulhat, hogy olyan eredetire is bélyegző kerül, amely nem lett beolvasva.
- Ha az eredetike bélyegzett "O" jel kezd elhalványulni, cserélje ki a bélyegzőtartót. A bélyegzőtartó cseréjének műveletsorához olvassa el a "[A BÉLYEGZŐTARTÓ CSERÉJE](#)" részt (1-66. oldal) az "1. A GÉP HASZNÁLATA ELŐTT" című fejezetben.



A bélyegző funkció törléséhez...

Nyomja meg az [Igazoló bélyegző] gombot a 4. lépés képernyőjén, hogy ne legyen kijelölve.



Rendszerbeállítások (Rendszergazda): Alapértelmezett igazoló bélyegző

Ezzel a beállítással mindig bélyegző kerül az eredetike.

ÜRES OLDALAK KIHAGYÁSA KÜLDÉSKOR (Üres oldal átugrás)

Ha az automatikus dokumentumadagoló használatával beolvasott eredeti üres oldalakat tartalmaz, az üres oldalakat érzékeli a gép, és küldéskor ezeket automatikusan kihagyja.

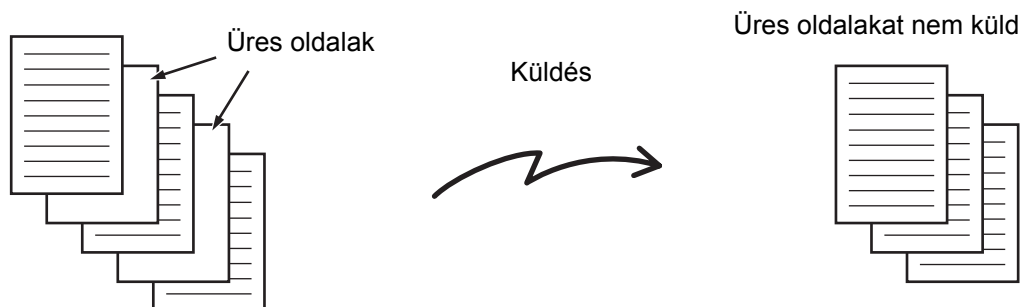

- Ehhez a funkcióhoz az automata dokumentumadagoló szükséges.
- Ez a funkció nem használható Internet fax módban.
- Az eredetitől függően, néhány nem üres oldalt üresnek érzékel a gép, és így ezeket nem küldi el, illetve néhány üres oldalt nem üresnek érzékel, és így ezeket elküldi.
- Az USB memória mód használatakor csatlakoztassa az USB memória eszközt a géphez, mielőtt az alábbi műveletsort elvégzi.

1

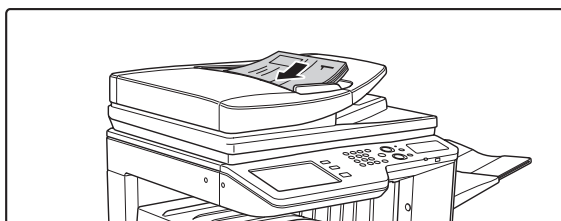

Tegye az eredetiket elülső oldallal felfelé a dokumentumadagoló tálcába.

Ez a funkció nem használható, ha a dokumentumüveget használja lapolvasásos küldéshez.

2

Adja meg a rendeltetési helyet.

☞ [RENDELTEZÉSI HELYEK MEGADÁSA](#) (4-18. oldal)



Amikor USB memóriába szkennel, nincs szükség a rendeltetési hely megadására. Ugorjon a 3. lépésre.

3

Válassza ki az extra funkciót.

- (1) Nyomja meg a használni kívánt mód fülét.
- (2) Nyomja meg az [Extra funkció] gombot.
- (3) A képernyő léptetéséhez nyomja meg a gombokat.
- (4) Nyomja meg az [Üres oldal Átugrás] gombot.

☞ [EXTRA FUNKCIÓK](#) (4-71. oldal)

4

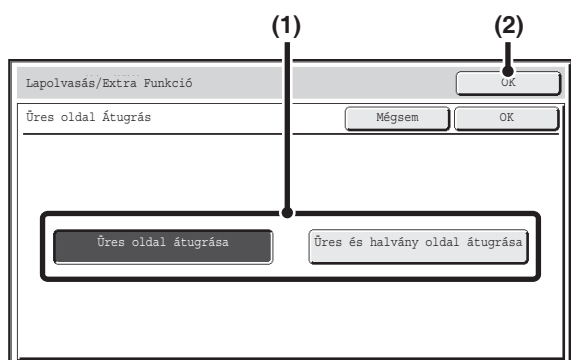

Állítsa be az üres oldal kihagyását.

(1) Válassza ki a kihagyandó üres oldal típust.

Válasszon a két típus közül.

Az olyan oldalak beszámításához, ahol a hátoldal tartalma átlátszik az oldalon, nyomja meg az [Üres és halvány oldal átugrása] gombot.

(2) Nyomja meg az [OK] gombot.

5

Nyomja meg a [SZÍNES START] gombot vagy a [FEKETE-FEHÉR START] gombot.

A lapolvasás megkezdődik. Egy hang jelzi, ha a lapolvasás befejeződött.



A lapolvasás törléséhez...

Nyomja meg a [STOP] gombot (⏏) a művelet törléséhez.

6

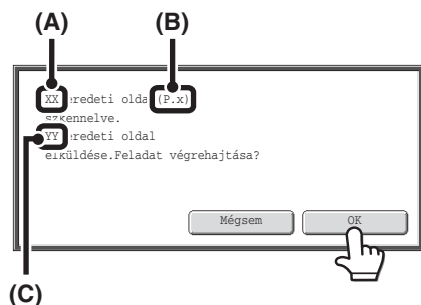

Ha a lapolvasás befejeződött, ellenőrizze az eredeti lapok számát és a küldendő oldalak számát, és nyomja meg az [OK] gombot.

A lapolvasás megkezdődik.

- Ha az Egyesítés funkciót használja, a megerősítő üzenet akkor jelenik meg, ha megnyomta az [Olvasás vége] gombot.
- A beolvasott eredeti lapok száma az (A), a beolvasott oldalszám a (B), a küldendő oldalak száma üres oldalak nélkül pedig a (C) helyen látható. Például, ha két üres oldalt tartalmazó öt eredeti lapot szkennel kétoldalas lapolvasással, az (A) szám "5", a (B) "10", a (C) pedig "8" lesz.



Ha ez a lépés nem történik meg egy percig, amíg a megerősítő képernyő megjelenik, a beolvasott kép és a beállítások törlődnek, és újra az alapképernyő lesz látható. A lapolvasás nem fog automatikusan befejeződni, és a kép nem lesz elmentve küldéshez.

Ha az "Alapértelmezett előnézet" engedélyezve lett a Rendszerbeállításokban (Rendszergazda), és az üres oldalak kihagyása funkciót használja az eredeti oldalak beolvasásához, az előnézet képernyőn ellenőrizheti az oldalakat, beleértve az üres oldalakat is. További információkat az "[ELŐNÉZET ELLENŐRZÉSI KÉPERNYŐJE](#)" fejezetben találhat (4-70. oldal).



Üres oldal átugrás funkció törlése...

Nyomja meg a [Mégsem] gombot a 4. lépés képernyőjén, hogy ne legyen kijelölve



Rendszerbeállítások (Rendszergazda): Eredeti adagolási mód

Használja ezt a beállítást, hogy küldéskor a gép mindig kihagyja az üres oldalakat.

KÉT OLDAL KÜLDÉS EGY OLDALKÉNT (2 1-re)

Két eredeti oldal lekicsinyíthető az eredeti méret felére, és elküldhető együtt egyetlen oldalként.

Álló tájolású eredetik



Fekvő tájolású eredetik



Ez a funkció lapolvasási módban, USB memória módban vagy adatbeviteli módban nem használható.

Tegye a gépbe az eredetit.



Az alábbiakban látható tájolással helyezze a gépbe az eredetiket.

Eredetik	Dokumentumadagoló tálca Az eredetiket a beolvasandó felülettel felfelé tegye be.	Dokumentumüveg Tegye be az eredetit a beolvasandó felülettel lefelé.
Álló tájolás 		
Fekvő tájolás 		

1

2

Adja meg a rendeltetési helyet.

[RENDELTETÉSI HELYEK MEGADÁSA](#) (4-18. oldal)

Válassza ki az extra funkciókat.

3

- (1) Nyomja meg az [Internet Fax] fület.
- (2) Nyomja meg az [Extra funkciók] gombot.

 [EXTRA FUNKCIÓK](#) (4-71. oldal)

4

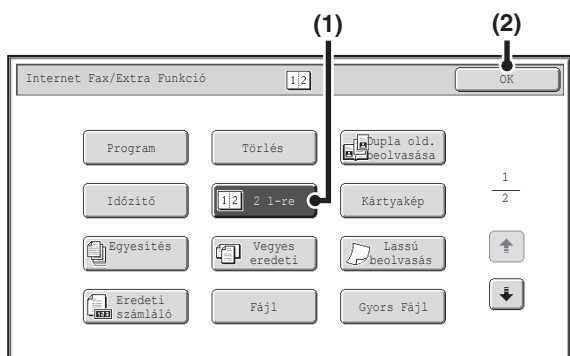

Válassza ki a 2 1-re funkciót.

- (1) Nyomja meg a [2 1-re] gombot, hogy kijelölje.
- (2) Nyomja meg az [OK] gombot.

5



Nyomja meg az [Eredeti] gombot.

6

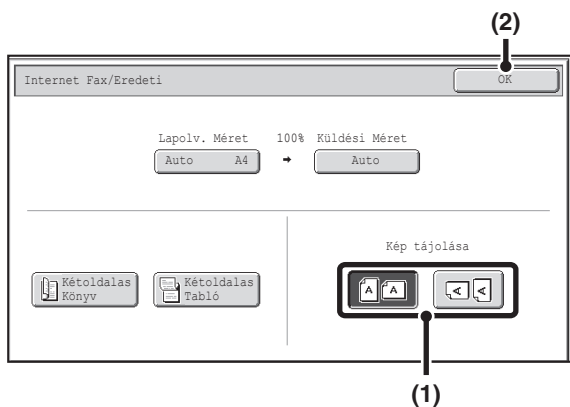

Adja meg az eredeti behelyezésének tájolását.

- (1) Nyomja meg az eredeti kép tájolásával megegyező tájolású "Kép tájolása" gombot.
Ha ez a beállítás helytelen, megtörténhet, hogy nem megfelelő képet fog elküldeni.
- (2) Nyomja meg az [OK] gombot.

Nyomja meg a [SZÍNES START] gombot vagy a [FEKETE-FEHÉR START] gombot.

Megkezdődik a lapolvasás.

- Ha az eredeti oldalakat a dokumentumadagoló tálcába tette, minden oldal beolvasódik. A lapolvasás végét hangjelzés jelzi.
- Ha az eredeti a dokumentumüvegről olvastatja be, az oldalakat egyenként olvassa be. Amikor a beolvasás befejeződik, helyezze be a következő eredeti, és nyomja meg a [FEKETE-FEHÉR START] gombot. Ismételje ezt a műveletet, amíg a gép az összes oldalt be nem olvasta, majd nyomja meg az [Olvasás vége] gombot. A lapolvasás végét hangjelzés jelzi.



Ha megnyomja a [Beállítás] gombot a lapolvasás végén megjelenő megerősítési képernyőn, módosíthatja a megvilágítást, a felbontást, a lapolvasási méretet és a küldési méretet. (Az eredeti páros számú oldalainak beolvasásakor viszont csak a megvilágítás módosítható.)



A lapolvasás törléséhez...

Nyomja meg a [STOP] gombot (Ⓢ) a művelet törléséhez.



- A küldés nem lehetséges az eredeti méreténél kisebb méretben.
- A 2 1-re funkció nem használható, ha az eredeti mérete nem A4, B5 vagy A5 (8-1/2" x 11" vagy 5-1/2" x 8-1/2").
- Ha az eredeti lapolvasási méretét számértékekkel adja meg, ez a funkció nem használható.



A 2 1-re funkció törléséhez...

Nyomja meg a [2 1-re] gombot a 4. lépés képernyőjén, hogy ne legyen kijelölve.

NYOMTATÁSI BEÁLLÍTÁSOK MÓDOSÍTÁSA AZ ÁTVITELI JELENTÉSHEZ (Átviteli jelentés)

Átviteli jelentés automatikusan nyomtatódik, hogy figyelmeztesse, amikor az Internet fax küldés sikertelen, vagy ha Körfax küldést hajt végre. Az Átviteli jelentés tartalmazza a küldés leírását (dátum, kezdés időpontja, a másik fél neve, szükséges idő, oldalak száma, eredmény stb.).

 [AZ EREDMÉNY OSZLOPBAN MEGJELENŐ INFORMÁCIÓK](#) (4-111. oldal)



Ez a funkció lapolvasási módban, USB memória módban vagy adatbeviteli módban nem használható.

Az Átviteli jelentések a Rendszerbeállításokban megadott feltételek alapján nyomtatódnak; azonban, átmenetileg más feltételeket is kiválaszthat egy küldéshez. Az Átviteli jelentés nyomtatási feltételeinek módosításához a küldés időpontjában kövesse az alábbi lépéseket.

1

Tegye a gépbe az eredetit.

Tegye az eredetit beolvasandó felülettel felfelé a dokumentumadagoló tálcába, vagy beolvasandó felülettel lefelé a dokumentumüvegre.



2

Adja meg a rendeltetési helyet.

 [RENDELTEZÉSI HELYEK MEGADÁSA](#) (4-18. oldal)

3

Válassza ki az extra funkciókat.

- (1) Nyomja meg az [Internet Fax] fület.
- (2) Nyomja meg az [Extra funkciók] gombot.
- (3) Nyomja meg a   gombokat a képernyők közti váltáshoz.
- (4) Nyomja meg az [Átviteli jelentés] gombot.

 [EXTRA FUNKCIÓK](#) (4-71. oldal)

4

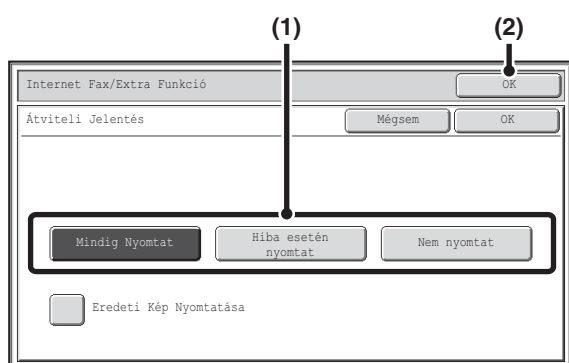

Válassza ki a nyomtatási feltételeket.

- (1) Válassza ki a nyomtatási feltételeket.
- (2) Nyomja meg az [OK] gombot.



- Az átviteli jelentés nyomtatási feltételei a következők:
 - "Mindig nyomtat": A küldés eredményétől függetlenül a készülék mindig nyomtat átviteli jelentést.
 - "Hiba esetén nyomtat": A készülék sikertelen küldés esetén nyomtat átviteli jelentést.
 - "Nem nyomtat": A készülék nem nyomtat átviteli jelentést.
- Ha az [Eredeti Kép Nyomtatása] négyzete ki lett jelölve , az átküldött eredeti egy része megjelenik az Átviteli jelentésen.

Nyomja meg a [SZÍNES START] gombot vagy a [FEKETE-FEHÉR START] gombot.

Megkezdődik a lapolvasás.

- Ha az eredeti oldalakat a dokumentumadagoló tálcába tette, minden oldal beolvasódik. A lapolvasás végét hangjelzés jelzi.
- Ha az eredeti a dokumentumüvegről olvastatja be, az oldalakat egyenként olvassa be. Amikor a beolvasás befejeződik, helyezze be a következő eredeti, és nyomja meg a [FEKETE-FEHÉR START] gombot. Ismételje ezt a műveletet, amíg a gép az összes oldalt be nem olvasta, majd nyomja meg az [Olvasás vége] gombot. A lapolvasás végét hangjelzés jelzi.

**A lapolvasás törléséhez...**

Nyomja meg a [STOP] gombot (Ⓢ) a művelet törléséhez.



Egy Körfax küldésnél az Átviteli jelentés nyomtatási feltétel változásai az Összes rendeltetési helyre vonatkoznak.

**Az átviteli jelentés beállítás törléséhez...**

Nyomja meg a [Mégsem] gombot a 4. lépés képernyőjén.

**• Rendszerbeállítások (Rendszergazda): Átviteli jelentés nyomtatás kiválasztás beállítása**

Ezzel a funkcióval állíthatja be a feltételeket az Átviteli jelentések nyomtatásához.

A gyári alapértelmezett beállítás .

Egyszeri küldés: /Csak a hibajelentés nyomtatása /Nincs nyomtatott jelentés

Szórás: /Csak a hibajelentés nyomtatása/Nincs nyomtatott jelentés

Fogadás: /Csak a hibajelentés nyomtatása/Nincs nyomtatott jelentés

• Rendszerbeállítások (Rendszergazda): Eredeti nyomtatása az átviteli jelentésre

Ezzel a funkcióval nyomtathatja az elküldött eredeti egy részét az Átviteli jelentésre.

A KÜLDÉSI/FOGADÁSI FELADATOK ÁLLAPOTÁNAK ELLENŐRZÉSE

Ez a rész azt mutatja be, hogyan ellenőrizze a fenntartott küldési feladatokat és a fogadott Internet faxokat.

FELADATÁLLAPOT KÉPERNYŐ

A feladatállapot képernyő akkor jelenik meg, ha a kezelőpanelen található [FELADAT ÁLLAPOT] gombot megnyomja. A feladatállapot képernyő üzemmódonként mutatja a feladatok állapotát. Ha a [FELADAT ÁLLAPOT] gombot megnyomja, a gomb megnyomása előtt használt üzemmód feladatállapot képernyője jelenik meg. Fenntartott küldések és fogadott Internet faxok elnevezése a leírásokban "feladatok".

Példa: A fül megnyomása lapolvasás módban

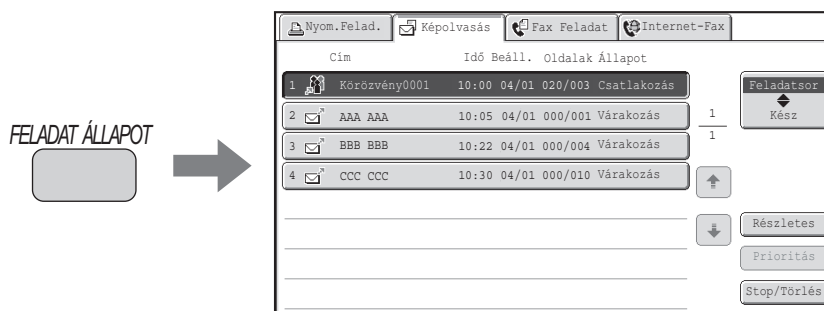

A feladatállapot-jelző az érintőpanel bal alsó sarkában látható. Ha megérinti a feladatállapot-jelzőt, megjelenik a feladatállapot képernyő.

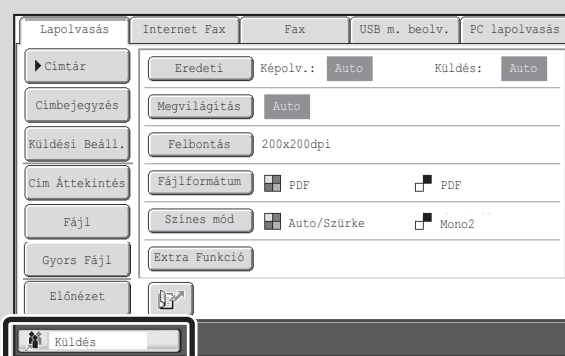

FELADATSOR KÉPERNYŐ ÉS ELVÉGZETT FELADAT KÉPERNYŐ

A feladatállapot képernyő két képernyőből áll: a feladatsor képernyőből, amely a fenntartott feladatokat és a folyamatban lévő feladatokat mutatja, valamint az elvégzett feladatok képernyőből. A két képernyő közötti váltáshoz nyomja meg a feladatállapot képernyő választó gombot ((2) lent).

Feladatsor képernyő

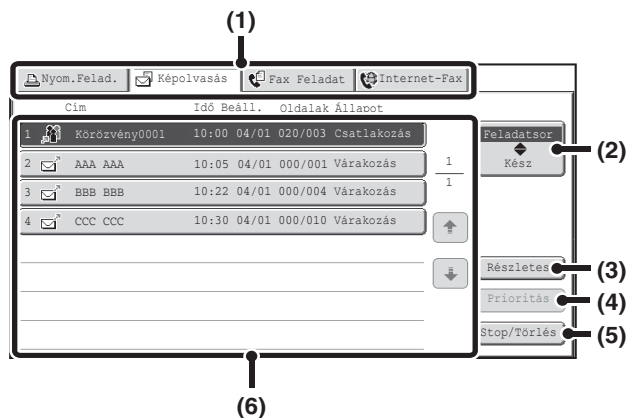

Elvégzett feladatok képernyő

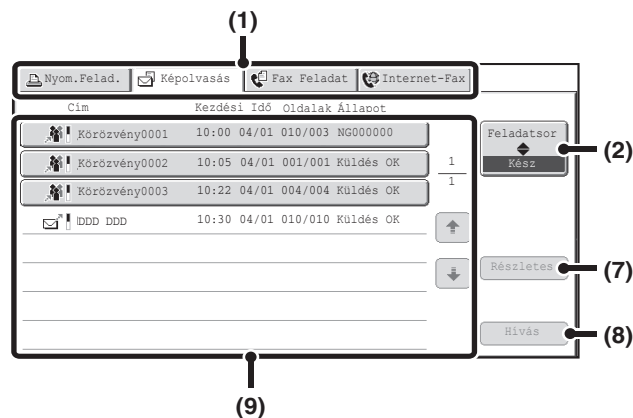

(1) Üzem módváltó fülek

Ezekkel a fülekkel módosíthatja a feladatállapot képernyőn megjelenített módot.

(2) Feladatállapot képernyő választó gomb

Nyomja meg ezt a gombot a feladatsor képernyő és az elvégzett feladatok képernyő közötti váltáshoz.

(3) Feladatsor képernyő [Részletes] gomb

Ez a gomb részletes információkat mutat a körfax (szórás) küldési feladatokra és azok állapotára vonatkozóan. Válassza ki a kívánt feladat gombját a feladatsor képernyőn (6), majd nyomja meg a [Részletes] gombot.

(4) [Prioritás] gomb

Nyomja meg ezt a gombot, hogy prioritást adjon egy kiválasztott feladatnak.

☞ [PRIORITÁS ADÁSA EGY LAPOLVASÁSOS KÜLDÉSI FELADATNAK](#) (4-110. oldal)

(5) [Stop/Törlés] gomb

Nyomja meg ezt a gombot egy kiválasztott feladat leállításához vagy törléséhez.

☞ [EGY FOLYAMATBAN LÉVŐ VAGY KÜLDÉSRE VÁRÓ LAPOLVASÁSI FELADAT LEÁLLÍTÁSA](#) (4-109. oldal)

(6) Feladatsor képernyő

A feladatok gombként láthatók az eltárolás sorrendjében. Minden gombon információk láthatók a feladatra és aktuális állapotára vonatkozóan.

☞ [Feladat gomb kijelző](#) (4-105. oldal)

(7) Elvégzett feladatok képernyő [Részletes] gomb

Ez a gomb részletes információkat mutat a kész szórás (körfax) küldések eredményeiről, illetve azokról a feladatokról, amelyek a dokumentumtárolás funkciót használták. Válassza ki a kívánt feladat gombját az elvégzett feladatok képernyőn (9), majd nyomja meg a [Részletes] gombot.

Ez a gomb nem jelenik meg, ha nem szerelte be a merevlemez-meghajtót.

☞ [AZ ELVÉGZETT FELADATOK ELLENŐRZÉSE](#) (4-108. oldal)

(8) [Hívás] gomb

Nyomja meg ezt a gombot egy olyan küldés vagy fogadás előhívásához és használatához, amely a dokumentumtárolás funkcióval lett tárolva.

Ez a gomb nem jelenik meg, ha nem szerelte be a merevlemez-meghajtót.

(9) Elvégzett feladatok képernyő

Ez a képernyő legfeljebb 99 befejezett küldés vagy fogadás feladatot mutat minden egyes módban. A feladat leírása és az eredmény (állapot) látható.

A dokumentumtárolás funkciót használó feladatok, a körfax (szórás) küldési feladatok és a fogadott Internet faxok továbbítási feladatai gombok formájában jelennek meg.

Feladat gomb kijelző

Az alábbi információk láthatók a feladatállapot képernyőn a feladatsor gombokon és elvégzett feladat gombokon. Az Internet fax küldési/fogadási információi közt a Közv.SMTP információk is megjelennek.

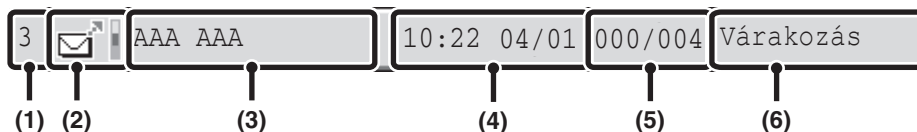

(1) Megjeleníti a feladatsorban lévő feladat számát (pozícióját).

Ha a folyamatban lévő feladat befejeződik, a feladat egy pozícióval feljebb lép a feladatsorban. Ez a szám nem jelenik meg az elvégzett feladatok képernyő gombján.

(2) Mód ikon

Ez jelzi a feladat típusát. A kész feladatok képernyőn az ikon melletti színes sáv jelzi, hogy a feladat színesben vagy fekete-fehérben készült-e. (A színes sáv azonban nem jelenik meg a dokumentumtárolást alkalmazó feladatokhoz vagy a törölt küldési/fogadási feladatokhoz tartozó gombokon.)

Ikon	Feladattípus
	Lapolvasás E-mailbe
	Lapolvasás FTP-re
	Lapolvasás hálózati mappába
	Lapolvasás az Asztra
	Internet fax küldés
	Internet fax fogadás
	PC-I-Fax küldés
	Csoportos küldés vagy Bejövő útválasztás
	Metaadatküldés

(3) A kommunikációs fél neve (cím)

Küldéshez a rendeltetési hely neve vagy címe.
Fogadáshoz a küldő fél címe.
Csoportos küldés esetén a "Szórás" a körfax (4 számjegyű) kezelési számával együtt jelenik meg.

(4) Eltárolás ideje / Kezds ideje

A feladatsor képernyőn az a dátum és idő, amikor a feladatot eltárolta. Az elvégzett feladatok képernyőn az a dátum és idő, amikor a feladat elkezdődött.

(5) Oldalak száma

Mutatja a küldött oldalak számát / az összes eredeti oldalak számát.

(6) Állapot

Mutatja a feladat állapotát.

- Folyamatban lévő feladat

Kijelző	Állapot
"Csatlakozás"	Csatlakozás a rendeltetési helyhez.
"Küldés"	Adatküldés
"Fogadás"	Internet fax fogadása.
"Leállított"	A feladat le lett állítva.
"Hiba"	A feladat végrehajtása közben hiba történt.

- Végrehajtásra váró feladat

Kijelző	Állapot
"Várakozás"	A feladat végrehajtásra várakozik.
"Újrahívás"	A feladat küldését kommunikációs hiba vagy más probléma miatt újra próbálja a gép.
"Jelentés vár"	Internet fax lett küldve, amelyhez fogadási jelentés lett kérve, és a gép a fogadási jelentésre vár.
Kijelzett nap és idő	Időzített küldési feladat (a megadott idő látható)

• Befejezett feladat

Kijelző	Állapot
"Küldés OK"	A küldés befejeződött.
"Memóriában"	Internet fax érkezett, de még nem lett kinyomtatva.
"Megkapta"	Kinyomtatott fogadott faxadatok.
"Továbbít. OK"	A fogadott Internet fax továbbítva lett.
"Leállított"	A feladat le lett állítva.
"Törlés"	Törölt fogadott adatok a képellenőrzési képernyőn.
"Sikeres küldésű rendeltetési helyek száma / összes rendeltetési hely száma OK"	Csoportos küldés vagy bejövő útválasztás művelet befejezése. Ha a küldés 3 rendeltetési helyre volt sikeres az összesen 5-ből, "003/005 OK" üzenet lesz látható.
"Nem válaszol"	Hiba történt, mert a rendeltetési hely nem válaszol.
"OK riport"	Fogadási jelentés lett kérve a küldéshez, a küldés rendben lezajlott, és a fogadási jelentés megérkezett a rendeltetési helytől.
"NG riport"	Fogadási jelentés lett kérve a küldéshez, azonban a küldés nem megfelelően zajlott, és egy Küldés sikertelen jelentés érkezett a rendeltetési helytől.
"Nincs riport"	E-mail érkezett a csatolt fájl nélkül, így a nyomtatás nem történhetett meg.
"Megkapta"	E-mail érkezett, azonban a csatolt fájl nem TIFF formátumú, vagy nem volt csatolt fájl, így a nyomtatás nem volt lehetséges.
"Elutasítva"	Internet faxot küldött egy elutasított fél.
"NGxxxxxx"	A küldés/fogadás sikertelen volt, mert kommunikációs hiba történt (egy 6-jegyű hibakód jelenik meg az xxxxxx helyén).
"Hiba"	A feladat végrehajtása közben hiba történt.

MŰKÖDÉS, HA A FELADAT A FELADATSORBAN BEFEJEZŐDÖTT

Ha egy normál küldési feladat befejeződött, áthelyeződik az elvégzett feladatok képernyőre, és a "Küldés OK" megjelenik az állapot oszlopban.

Fogadott Internet faxok, időzített küldési feladatok és továbbítási feladatok kezelődnek az alább bemutatott feladatállapot képernyőn.

Internet fax fogadás feladatok

Az Internet fax fogadása közben a "Fogadás" látható.

Ha a fogadás befejeződött, a feladat áthelyeződik az elvégzett feladatok képernyőre, és megjelenik a "Memóriában" üzenet.

Ha a nyomtatás befejeződik, az állapot "Nyomtatott"-ra változik, és a feladat befejeződik.

Időzített küldés feladatok

Az időzített küldés feladat a feladatsor alján látható, amíg a megadott idő el nem érkezik.

Amikor a megadott idő elérkezik, a feladatot a gép végrehajtja. Ha egy másik feladat van folyamatban, az időzített feladat akkor kezdődik el, amikor a másik feladat befejeződött.

Internet fax küldés feladatok, amelyek fogadási jelentést kérnek

Egy olyan Internet fax küldés feladat befejezése után, amely fogadás jelentést kér (a Közv. SMTP küldési feladatok kivételével), a feladat készenléti állapotba helyeződik a feladatsor képernyő alján. Az oszlopban a "Jelentés vár" üzenet jelenik meg. Amikor a fogadási jelentés megérkezik a rendeltetési helytől, vagy ha a jelentés nem érkezik meg az időkorlátan belül, a feladat áthelyeződik az elvégzett feladatok képernyőre.

Fogadás feladatok, ha a "Bejövő útválasztás beállítások" engedélyezve lett

Ha a "Bejövő útválasztás beállítások" engedélyezve lett, a fogadás feladatok az alábbiak szerint kezelődnek a nyomtató beállítástól függően.

 [FOGADOTT INTERNET FAXOK TOVÁBBÍTÁSA HÁLÓZATI CÍMRE \(Bejövő útválasztás beállítások\)](#) (4-119. oldal)

- **A fogadott Internet fax nem nyomtatódik ki**

A "Fogadás" üzenet látható miközben Internet fax érkezik. Ha a fogadás befejeződött, a feladat áthelyeződik a lapolvasási mód feladatállapot képernyőjének feladatsorába.

- **A fogadott Internet fax kinyomtatódik**

Ha a fogadás befejeződött, a feladat áthelyeződik az elvégzett feladatok képernyőre, és megjelenik a "Memóriában" üzenet. Ha a nyomtatás befejeződik, az állapot "Nyomtatott"-ra változik, és a feladat befejeződik. Továbbá, a feladat hozzáadódik a lapolvasási mód feladatállapot képernyőjének feladatsorához. Amikor befejeződik a fogadott Internet faxok továbbítása, megjelenik a "Továbbít. OK" üzenet.

AZ ELVÉGZETT FELADATOK ELLENŐRZÉSE

Ehhez a funkcióhoz a merevlemez-meghajtó szükséges.

Ellenőrizheti a rendeltetési helyek listáját, azoknak a rendeltetési helyeknek a listáját, amelyekre a küldés sikertelen volt, és egyéb részletes információkat az elvégzett dokumentumtárolás funkciót használó, a körfax (szórás) küldési feladatokról, valamint a fogadott Internet faxok továbbítási feladatairól. Nyomja meg azt a feladat gombot, amelyre vonatkozóan szeretne információkat megjeleníteni az elvégzett feladatok képernyőn, és nyomja meg a [Részletes] gombot. Megjelenik a feladat részletezése képernyő (lent).

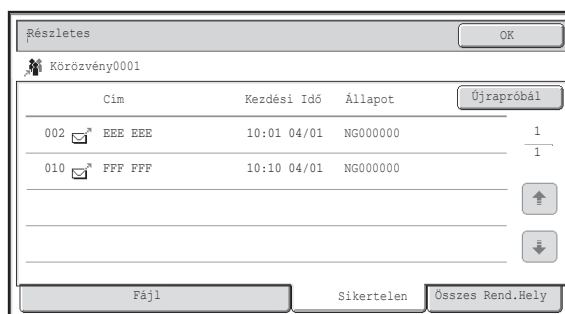

A feladat neve a feladat részletezése képernyő tetején jelenik meg.

A feladat részleteinek megtekintéséhez nyomja meg az egyik fület. Az alábbi információk jelennek meg az egyes füleken.

Fül neve	Megjelenített információk
Fájl	Információkat jelenít meg egy olyan küldés/fogadás műveletről, amely a dokumentumtárolás funkciót használta. Egy fájl előhívásához és használatához nyomja meg a [Hívás] gombot.
Sikertelen	Információkat jelenít meg olyan címekről, amelyeknél a kommunikáció sikertelen volt. Cím: Cím név vagy szám Kezdés ideje: A kommunikáció megkezdésének időpontja. Állapot: A hiba leírása (Hiba) Ha az [Újrapróbál] gombot megnyomja, újra megkísérelheti a küldést arra a címre.*
Összes rendeltetési hely	Megjeleníti a feladatban megadott összes címet. Cím: Cím név vagy szám Kezdés ideje: A kommunikáció megkezdésének időpontja. Állapot: A kommunikáció eredménye Ha az [Újrapróbál] gombot megnyomja, minden címre újra elküldheti a fájlt.*

* Az újraküldés Lapolvasás FTP-re címet, Lapolvasás hálózati mappába címet vagy Lapolvasás az Asztalra címet tartalmazó körfax küldésnél nem lehetséges.

EGY FOLYAMATBAN LÉVŐ VAGY KÜLDÉSRE VÁRÓ LAPOLVASÁSI FELADAT LEÁLLÍTÁSA

Kövesse az alábbi lépéseket egy folyamatban lévő küldési feladat vagy küldésre váró feladat leállításához.

1

FELADAT ÁLLAPOT



Nyomja meg a [FELADAT ÁLLAPOT] gombot.

2

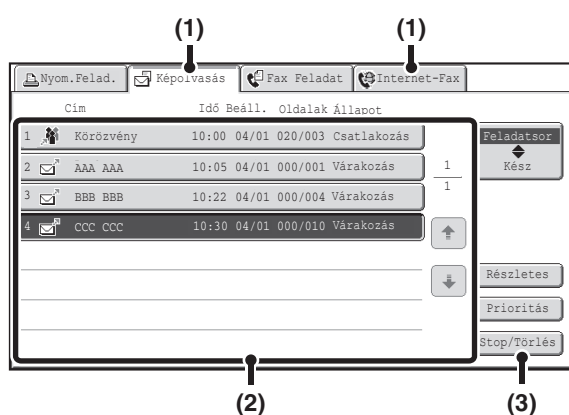

Válassza ki a leállítani kívánt feladatot.

- (1) Nyomja meg a leállítandó feladat mód fülét.
- (2) Nyomja meg a leállítandó feladat gombját.
- (3) Nyomja meg a [Stop/Törlés] gombot.

3



Nyomja meg az [Igen] gombot.



Ha nem akarja leállítani a kiválasztott feladatot...
Nyomja meg a [Nem] gombot.



Egy fogadott Internet fax nyomtatását nem lehet leállítani.

PRIORITÁS ADÁSA EGY LAPOLVASÁSOS KÜLDÉSI FELADATNAK

Ha több feladat várakozik küldésre, a feladatok általában olyan sorrendben lesznek elküldve, ahogy az eltárolás megtörtént. Ha elsőbbséget kell adnia egy feladatnak, és szeretné azt a többi feladat előtt elküldeni, kövesse az alábbi lépéseket.

1

FELADAT ÁLLAPOT



Nyomja meg a [FELADAT ÁLLAPOT] gombot.

2

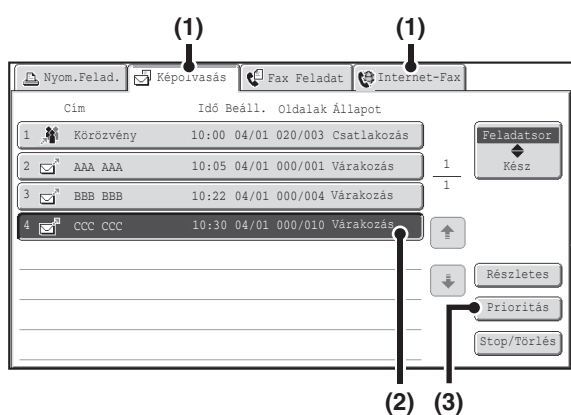

Válassza ki a feladatot, aminek prioritást kíván adni.

- (1) Nyomja meg annak a feladatnak a mód fülét, amelynek prioritást kíván adni.
- (2) Nyomja meg annak a feladatnak a gombját, aminek prioritást kíván adni.
- (3) Nyomja meg a [Prioritás] gombot.

A kiválasztott feladat közvetlenül a folyamatban lévő feladat utáni pozícióba kerül. A feladatot a gép a folyamatban lévő feladat befejezése után végrehajtja.

INTERNET FAX TEVÉKENYSÉGI NAPLÓ ELLENŐRZÉSE (Képküldés tevékenység jelentés)

KÉPKÜLDÉS TEVÉKENYSÉG JELENTÉS

Beállíthatja a gépet, hogy naplót nyomtasson a legutóbbi képküldési tevékenységről (dátum, a másik fél neve, az átvitelhez szükséges idő, eredmény stb.). A Képküldés tevékenység jelentés hasznos információkat tartalmaz, például az előforduló hibatípusokat.

A legutóbbi 200 tranzakciót tartalmazza a jelentés.

Beállíthatja a gépet, hogy Képküldés tevékenység jelentést nyomtasson minden alkalommal, amikor a tranzakciók száma eléri a 201-at, vagy meghatározott időpontokban (naponta csak egyszer).

 A Képküldés tevékenység jelentés tartalma törlődik, amikor a jelentés kinyomtatódott, és így nem nyomtatható ki újra.

 **Rendszerbeállítások (Rendszergazda): Átviteli jelentés nyomtatás kiválasztás beállítása**
Ezzel a funkcióval állíthatja be a tevékenységi jelentés nyomtatás feltételeit. A gyári alapértelmezett beállítás szerint nem nyomtat.

A Képküldés tevékenység jelentés beállítható úgy, hogy kinyomtatódjon minden alkalommal, amikor a tranzakciók száma eléri a 201-at, vagy meghatározott időpontokban (naponta csak egyszer).

AZ EREDMÉNY OSZLOPBAN MEGJELENŐ INFORMÁCIÓK

Hibatípusok és más információk nyomtatódnak az átviteli és tevékenységi jelentések eredmény oszlopában. Ha egy átviteli jelentés vagy tevékenységi jelentés nyomtatódik, ellenőrizze a tranzakció eredményét az eredmény oszlopban, és tegye meg a szükséges lépéseket.

Az eredmény oszlopban nyomtatott üzenet példák

Üzenet	Magyarázat
OK	Az átvitel rendben befejeződött.
OK RIPORT	Fogadási jelentés lett kérve a küldéshez, a küldés rendben lezajlott, és a fogadási jelentés megérkezett a rendeltetési helytől.
TÖRLÉS	A küldés folyamata le lett állítva, vagy egy fenntartott küldési feladat törölve lett.
MEM. MEGTELT	A memória megtelt fogadás közben.
ELUTASÍTVÁ	Internet faxot küldött egy elutasított fél.
NG RIPORT	Fogadási jelentés lett kérve a küldéshez, azonban a küldés nem megfelelően zajlott, és egy Küldés sikertelen jelentés érkezett a rendeltetési helytől.
NO RIPORT	Fogadási jelentés lett kérve a küldéshez, azonban, a jelentés nem érkezett meg az időtúllépés idején belül.
NG KORLÁT	A küldés nem volt lehetséges, mert a fájl méret meghaladta a gép fájl méret korlát beállítását.
MEGKAPTA	E-mail érkezett, azonban a csatolt fájl nem TIFF formátumú, vagy nem volt csatolt fájl, így a nyomtatás nem volt lehetséges.
HIBA xx (xxxx)	Az átvitel sikertelen volt egy kommunikációs hiba miatt. A kommunikációs hibaszám első 2 számjegye: Hibakód 00 és 99 között. A kommunikációs hibaszám utolsó 4 számjegye: Kód a szerviz szakember számára.

INTERNET FAX FOGADÁSI FUNKCIÓK

Ez a rész az Internet faxok fogadásának alapvető műveletseit ismerteti.

INTERNET FAX FOGADÁSA

Az Internet fax funkció rendszeres időközönként* kapcsolódik a mail szerverhez (POP3 szerver), és ellenőrzi, hogy érkeztek-e Internet faxok. Ha érkezett fax, a készülék automatikusan előhívja és kinyomtatja.

* Az alapértelmezett beállítás 5 percenkénti ellenőrzés.



Ha a faxok éjszaka fognak érkezni, tartsa a hálózati főkapcsolót "Be" állásban.

1

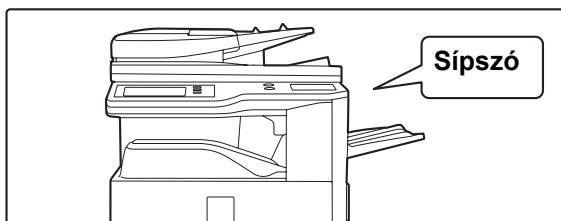

Internet faxokat a gép automatikusan fogadja.

A fogadás végén hangjelzés hallható.

2

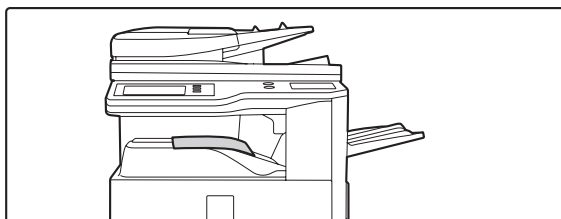

A faxok automatikusan kinyomtatódnak.



Ha a gépből kifogy a papír, vagy nincs olyan papír a gépben, ami megegyezne a fogadott fax méretével, megjelenik egy üzenet az érintőpanelen. Kövesse az üzenet utasításait egy megfelelő méretű papír betöltéséhez.



• **Rendszerbeállítások: Fax Adatok Fogadása/Továbbítása (6-22. oldal)**

Ha a nyomtatás nem lehetséges, mert a gépből kifogyott a papír vagy a festék, a fogadott Internet faxok továbbíthatók és kinyomtatathatók egy másik, előre tárolt Internet fax gépen.

• **Rendszerbeállítások (Rendszergazda): I-Fax alapbeállítások**

Ezekkel a beállításokkal választható ki a fogadott faxok kezelési módja, amikor az [ÜZEM] gomb (⏻) "Ki" állásban van (a hálózati főkapcsoló "Be" állásban van), a fogadás végét jelző hangjelzés hangereje, és az, hogy a fogadott e-mail üzeneteket kinyomtassa-e a készülék.

• **Rendszerbeállítások (Rendszergazda): I-Fax fogadási beállítások**

Itt adhatók meg az Internet fax fogadással kapcsolatos beállítások, például a fogadott faxok ellenőrzései közötti időköz, duplex fogadás, kimenetbeállítások, nyomtatás automatikus kicsinyítéssel és az engedélyezett/elutasított fogadási címek tárolása.

• **Rendszerbeállítások (Rendszergazda): Levelezés és tartománynév beállítás engedélyezése/tiltása**

Ezzel a beállítással engedélyezhető vagy tiltható le a tárolt címekről és tartománynevekről történő fogadás.

• **Rendszerbeállítások (Rendszergazda): Fogadás dátum és idő nyomtatás**

Ezzel kiválasztható, hogy a fogadott kép nyomtatásakor hozzáadja-e a fogadás dátumát és idejét.

INTERNET FAXOK KÉZI FOGADÁSA

Ha a fogadott faxok ellenőrzési időintervalluma meglehetősen hosszú, és Ön azonnal szeretné ellenőrizni a faxokat, manuálisan is elindíthatja a fogadást.

Nyomja meg a [I-Fax kézi fogadás] gombot a mail szerverre történő csatlakozáshoz és a fogadott faxok letöltéséhez.

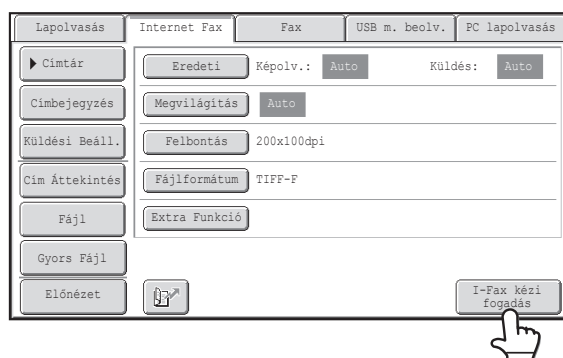

 Ha nem konfigurálta a POP3 szerver beállításait a weboldalakon, az [I-Fax kézi fogadás] gomb szürke színű, és nem lehet kiválasztani.



 **Rendszerbeállítások: [Fax Adatok Fogadása/Továbbítása](#) (6-22. oldal)**
Ez a beállítás használható az Internet fax mód alapképernyőjén megjelenő [I-Fax kézi fogadás] gomb elrejtéséhez. Ha elrejtette az [I-Fax kézi fogadás] gombot, a kézi fogadás a "Fax adatok fogadása/továbbítása" - "I-Fax beállítások" kiválasztása után megjelenő képernyőn található [Fogadás indítása] gomb megnyomásával indul el.

JELSZÓVAL VÉDETT FAX NYOMTATÁSA (Fogadott adatok megőrzési beállításai)

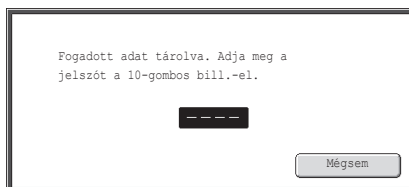
A "Fogadott adatok megőrzési beállításai" a Rendszerbeállítások (Rendszergazda) módban engedélyezhető, hogy a faxok a memóriába érkezenek nyomtatás nélkül. A faxok kinyomtatásához, meg kell adni egy jelszót. Ha ez a funkció engedélyezett, a beérkezett Internet faxok letöltésekor megjelenik egy jelszóbeviteli képernyő az érintőpanelen.



Ha az előzőleg beprogramozott 4-jegyű jelszót megadja a számgombokkal, a nyomtatás megkezdődik.

Ha a [Mégsem] gombot megnyomja, bezárhatja a jelszó beviteli képernyőt; azonban az Adatok a memóriában gomb () villogni fog az érintőpanelen. A jelszóbeviteli képernyő újra megjelenik, ha megnyomja a villogó gombot (), vagy üzemmódot vált.

Ha a "Fogadott adatok ellenőrzési beállítása" engedélyezett a rendszerbeállítások (rendszergazda) módban, a jelszó megadásával megjeleníthető a fogadott adatlista képernyő. Ha a nyomtatás előtt ellenőrizni szeretné a képet, folytassa a következő oldal 1. lépésével.



- A fogadott faxok megőrződnek a memóriában attól függetlenül, hogy automatikusan vagy manuálisan érkeztek.
- Ha a "Fax adatok fogadása/továbbítása" engedélyezett a rendszerbeállításokban, és így a fogadott faxok másik készülékre továbbítódnak, a memóriában tárolt faxok szintén továbbítódnak. Akkor ugyanaz a jelszóbeviteli képernyő jelenik meg, mint nyomtatás esetén. A továbbítás nem történik meg, amíg meg nem adja a jelszót.



Rendszerbeállítások (Rendszergazda): Fogadott adatok megőrzési beállításai

Ha engedélyezi ezt a beállítást, fogadhat faxokat a memóriába anélkül, hogy kinyomtatná őket. Ez a beállítás szintén használható a faxok kinyomtatásához megadandó jelszó beprogramozásához.

A KÉP ELLENŐRZÉSE NYOMTATÁS ELŐTT

Ehhez a funkcióhoz a merevlemez-meghajtó szükséges.

Ha a "Fogadott adatok ellenőrzési beállítása" engedélyezett* a rendszerbeállítások (rendszergazda) módban, a fogadott kép nyomtatás előtt ellenőrizhető az érintőpanelen. Ha ez a funkció engedélyezett, a fogadott kép nyomtatásához hajtsa végre az alábbi lépéseket.

* A gyári alapértelmezett beállítás: letiltva.



A fogadott adatok méretétől függően előfordulhat, hogy a kép egy része nem jelenik meg az érintőpanelen látható képellenőrzési képernyőn.

1

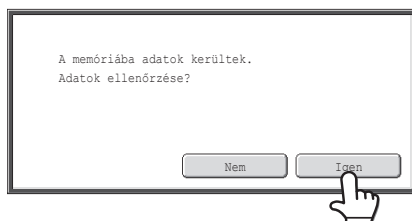

Képek fogadásakor egy megerősítést kérő üzenet jelenik meg. Nyomja meg az [Igen] gombot.

Ha ez az üzenet bármilyen beállítás konfigurálása közben jelenik meg, és megnyomja az [Igen] gombot, az éppen módosítás alatt lévő beállítások törlődnek. Ha az üzenet a képküldési módtól eltérő módban jelenik meg, a kép ellenőrzése után a képküldési mód alapképernyőjére tér vissza.

2

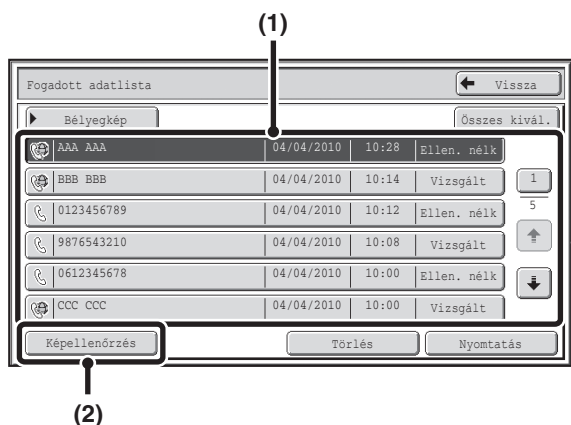

Válassza ki a fogadott képet.

(1) Nyomja meg az ellenőrizni kívánt fogadott képhez tartozó gombot.

Egyszerre több fogadott kép is ellenőrizhető.

(2) Nyomja meg a [Képellenzés] gombot.

- A fogadott képek miniatűrjeinek megjelenítéséhez nyomja meg a [Bélyegkép] gombot.
- A kiválasztott kép törléséhez nyomja meg a [Törlés] gombot. A kiválasztott kép nyomtatásához nyomja meg a [Nyomtatás] gombot.

3

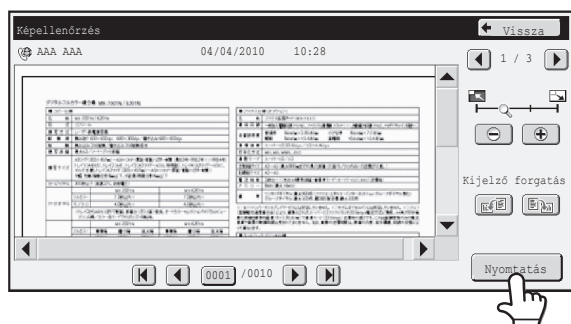

Ellenőrizze a fogadott képeket, majd nyomja meg a [Nyomtatás] gombot.

Megkezdődik a nyomtatás.

A képek ellenőrzési képernyőjére vonatkozó információkhoz olvassa el a "[KÉP ELLENŐRZÉSE TOVÁBBÍTÁS ELŐTT](#)" részt (4-116. oldal).



Ha az 1. lépésben látható képernyő megjelenik, miközben bármely mód beállítási képernyőjén a beállításokat konfigurálja, a kép megtekintése esetén a konfigurált beállítások törlődnek. A kép megtekintése után a képküldési mód alapképernyőjére tér vissza, függetlenül attól, hogy előzőleg melyik módban volt.



Rendszerbeállítások (Rendszergazda): Fogadott adatok ellenőrzési beállítása

Ezzel a beállítással megadható, hogy megtekinti-e a fogadott Internet faxot nyomtatás előtt.

KÉP ELLENŐRZÉSE TOVÁBBÍTÁS ELŐTT

Ha a "Fogadott adatok ellenőrzési beállítása" engedélyezve lett a rendszerbeállításokban (rendszergazda), kiválaszthatja a fogadott adatokat a listából, és továbbíthatja a címjegyzékben rögzített címekre. Ha ez a funkció engedélyezve lett, a fogadott kép továbbításához kövesse az alábbi lépéseket.

* A gyári alapértelmezett beállítás a letiltva.



A fogadott adatok méretétől függően előfordulhat, hogy a kép egy része az érintőpanel képellenőrző képernyőjén nem látszik.

1

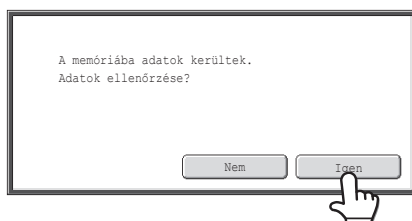

Egy kép fogadásakor megjelenik egy megerősítést kérő üzenet. Nyomja meg az [Igen] gombot.

Ha ez az üzenet megjelenik, miközben bármilyen típusú beállítást konfigurál, és megnyomja az [Igen] gombot, az éppen konfigurált beállítások törlődnek. Ha ez az üzenet más üzemmódban jelenik meg, a kép ellenőrzése után a gép visszatér a képküldési mód alapképernyőjére.

2

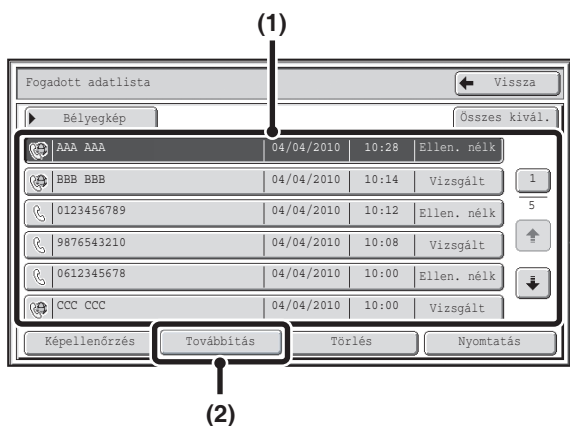

Válassza ki a fogadott képet.

(1) Nyomja meg az ellenőrizni kívánt kép gombját.

Több fogadott kép is kiválasztható.

(2) Nyomja meg a [Továbbítás] gombot.

- A fogadott képek miniatűrjeinek megjelenítéséhez nyomja meg a [Bélyegkép] gombot.

- A fogadott képet ellenőrizheti, ha megnyomja a [Képellenőrzés] gombot.

Ehhez a funkcióhoz a merevlemez-meghajtó szükséges.

[KÉPELLENŐRZÉSI KÉPERNYŐ](#) (4-118. oldal)

3

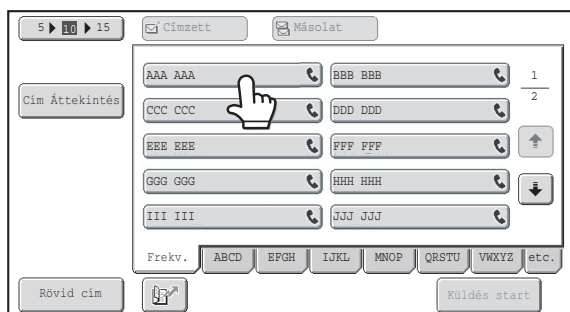

Kiválasztáshoz nyomja meg a Továbbítás rendeltetési helyét a címjegyzékben.

Több továbbítási cím is bejelölhető.

4

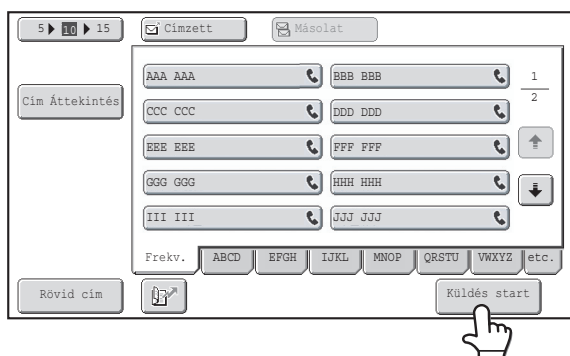

Továbbítás indítása.

Nyomja meg a [Küldés start] gombot.

 Ha az 1. lépés képernyője bármely mód beállítási képernyőjén a beállítások konfigurálása közben jelenik meg, a konfigurált beállítások törlődnek, ha megjeleníti a képet. A kép megnézése után visszatér a képküldési mód alapképernyőjére attól függetlenül, hogy melyik üzemmódban volt előtte.

 **Rendszerbeállítások (Rendszergazda): Fogadott adatok ellenőrzési beállítása**
Használja ezt, hogy beállítsa, nyomtatás előtt meg lehessen-e nézni egy Internet faxot.

KÉPELLENŐRZÉSI KÉPERNYŐ

Ehhez a funkcióhoz a merevlemez-meghajtó szükséges.
Ez a rész a képellenzési képernyőt ismerteti.

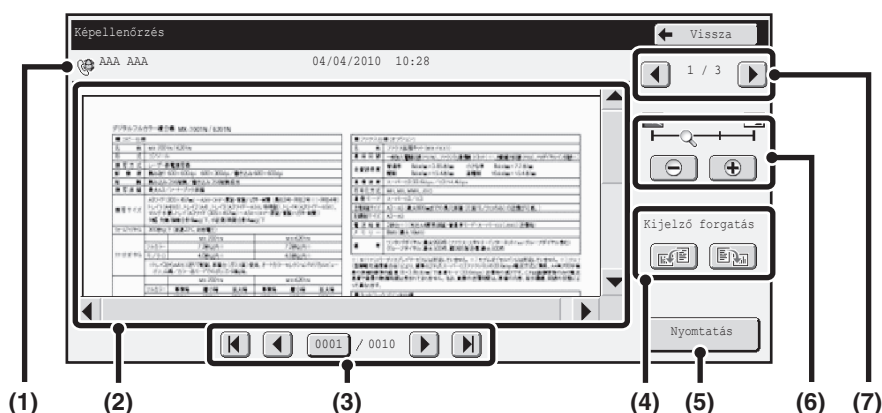

(1) Információk megjelenítése

Itt láthatók a megjelenített kép adatai.

(2) Előnézeti kép

Itt látható egy kép a kiválasztott fogadott képről.
Ha a képnek csak egy része látható, a képernyő jobb oldalán és alján található görgetősávokkal mozgathatja a képet. A görgetéshez nyomja meg és csúszassa el a sávot. (A kép a ▼ ▲ gombokkal is görgethető.)

(3) Lapozás gombok

Ha a kép több oldalból áll, ezekkel a gombokkal lapozhat az oldalak között.

- [↩] [↪] gombok: lapozás az első vagy utolsó oldalra.
- [⏪] [⏩] gombok: lapozás az előző vagy következő oldalra.
- Oldalszám megjelenítése: itt látható a teljes oldalszám és az aktuális oldalszám. Ha megnyomja az aktuális oldalszámhoz tartozó gombot, és megad egy oldalszámot a számgombokkal, a kívánt oldalra ugorhat.

(4) "Kijelző forgatás" gomb

A kép 90 fokkal elforgatható jobbra vagy balra. Az elforgatás a fájl minden oldalára vonatkozik, nem csak a megjelenített oldalra.

(5) [Nyomtatás] gomb

Nyomja meg a nyomtatás indításához.

(6) Kijelző nagyítása gomb

Ezzel beállítható a megjelenített kép nagyítási aránya. Balról kezdve a következő sorrendben változik: "Telj.old.", "Kétszer", "4-szer", "8-szor". A beállítás a fájl minden oldalára vonatkozik, nem csak a megjelenített oldalra.

(7) Képválasztó gomb

Ha több képet választott ki az előnézetben történő megjelenítéshez, ezzel módosíthatja a megjelenített képet.





Az előnézeti kép az érintőpanelen történő megjelenítésre szolgál. Ez a kép eltér a tényleges nyomtatási eredménytől.

FOGADOTT INTERNET FAXOK TOVÁBBÍTÁSA HÁLÓZATI CÍMRE (Bejövő útválasztás beállítások)

Ehhez a funkcióhoz a merevlemez-meghajtó szükséges.

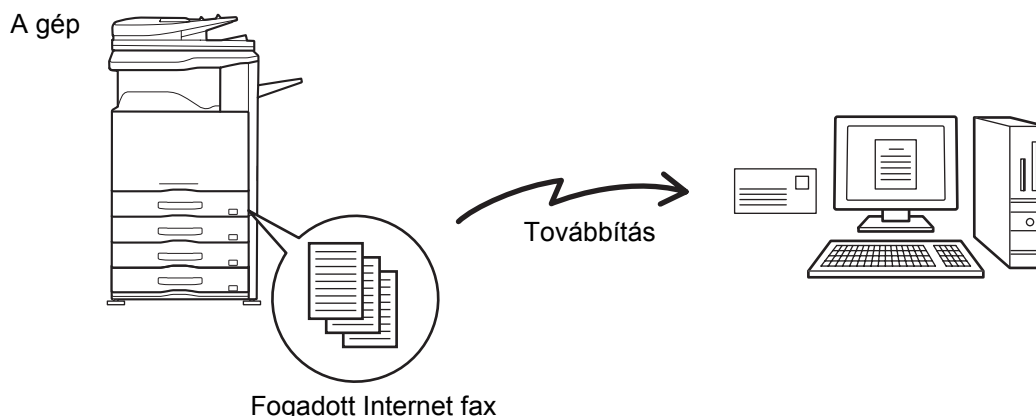
A fogadott Internet faxok automatikusan e-mail címre, fájlserver címre, számítógépcímre vagy hálózati mappa címére továbbíthatók. Ha ez a funkció engedélyezett, a fogadott Internet faxok nyomtatás nélkül is továbbíthatók.



 Ha az ezzel a funkcióval továbbított faxot a továbbítás rendeltetési helyén kinyomtatják, a fogadás dátuma és ideje nem nyomtatható a faxra. (A "Fogadás dátum és idő nyomtatás" funkció nem engedélyezett.)

BEJÖVŐ ÚTVÁLASZTÁS BEÁLLÍTÁSOK MEGADÁSA

Az összes bejövő útválasztás beállítás a weboldalakon konfigurálható. A weboldalak elérésének folyamata a Beüzemelési útmutató.

A következő ismertető azt feltételezi, hogy a weboldalak elérése rendszergazdai jogosultsággal történt.

A bejövő útválasztás beállítások konfigurálásához hajtsa végre az alábbi lépéseket.

A bejövő útválasztás funkció engedélyezése.

- (1) Kattintson az [Alkalmazás beállítások], a [Bejövő útválasztás beállítások], majd az [Adminisztrációs beállítások] elemre a weboldal menüben.
- (2) Válassza ki az [Engedélyezés] beállítást a "Bejövő útválasztás" mezőben, és kattintson a [Tárolás] gombra.

1



A rendszergazdai jogosultság nélküli felhasználók számára ezen a képernyőn megtiltható a továbbítási táblázatok tárolása, szerkesztése és törlése, valamint a használt táblázat kiválasztása. Ehhez jelölje meg az alábbi jelölőnégyzeteket .

- A továbbítási táblázat rögzítésének tiltása
- Továbbküldési táblázat változtatásának/törlésének letiltása
- A továbbítási jóváhagyás módosításának tiltása

A bejövő útválasztás engedélyezése esetén az is megadható, hogy a készülék kinyomtassa-e a továbbított faxokat. Az összes fogadott fax továbbítás előtti kinyomtatásához jelölje ki a "Nyomtatási stílus beállítása" "Összes jelentés kinyomtatása" lehetőségét. Ha csak a továbbítást megakadályozó hiba esetén kívánja kinyomtatni a fogadott faxokat, jelölje ki a "Nyomtatás hiba esetén" lehetőséget.

A beállítások megadása után feltétlenül kattintson a [Tárolás] gombra.

Feladó száma/címe rögzítés Súgó

Benyújtás Frissítés

Megadandó cím:

012345678
 abc@aaa.bbb.ccc

Törlés

Fax szám: (Maximum 1500 karakter)

Globális Címkeresés (?)
 Hozzáadás a listához (H)

Internet Fax cím: (Maximum 1500 karakter)

Globális Címkeresés (?)
 Hozzáadás a listához (H)

Vissza az oldal tetejére

Benyújtás Frissítés

Feladók címének tárolása.

Ha csak a meghatározott címekről fogadott faxokat kívánja továbbítani, tárolja a kívánt címeket. Az itt tárolt címek a továbbítási táblázat tárolásakor egy listából kiválaszthatók.

- (1) **Kattintson a weboldalon a [Bejövő útválasztás beállítások] menü [Feladó száma/címe rögzítés] pontjára.**
- (2) **Írja be a feladó címét a megfelelő, "Internet fax cím" vagy "Fax szám" mezőbe, és kattintson a [Hozzáadás a listához] gombra.**
 - A beírt cím bekerül a "Megadandó cím" listába.
 - Eldöntheti, hogy a címet közvetlenül írja-e be (legfeljebb 1500 karakter), vagy a [Globális címkeresés] gombra kattintva globális címjegyzékből választja ki.
 - Több cím tárolásához ismétlje meg ezt a lépést.
- (3) **Amikor befejezte a címek hozzáadását, kattintson a [Tárolás] gombra.**



- Legfeljebb 500 feladó száma/címe tárolható.
- Megadott cím törléséhez válassza ki a címet a "Megadandó cím" listából, majd kattintson a [Törlés] gombra.

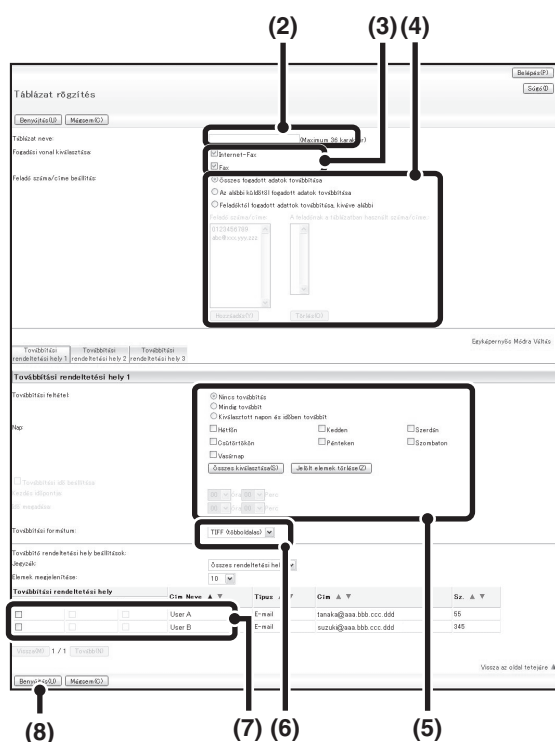

Továbbítási táblázat tárolása.

A megadott feladókat és hozzájuk társított továbbítási címeket tartalmazó továbbítási táblázat tárolásához kövesse az alábbi lépéseket.

- (1) **Kattintson a [Bejövő útválasztás beállítások] gombra a weboldal menüben, majd kattintson a [Hozzáadás] gombra.**
- (2) **Írjon egy nevet a "Táblázat neve" mezőbe.**
- (3) **Válassza ki a fogadásra használt vonalat.**
- (4) **Válassza ki azokat a feladókat, akiknek a faxait továbbítja.**
 - Az összes fax továbbításához jelölje ki az [Összes fogadott adatok továbbítása] lehetőséget.
 - A csak bizonyos feladóktól érkező adatok továbbításához válassza ki [Az alábbi küldőtől fogadott adatok továbbítása] lehetőséget. A bizonyos feladóktól érkező adatok kivételével az összes adat továbbításához válassza ki a [Feladótól fogadott adatok továbbítása, kivéve alábbi] lehetőséget. Válassza ki a megfelelő feladókat a listából, és kattintson a [Hozzáadás] gombra.
- (5) **Válassza ki a továbbítási feltételeket.**
 - Ha mindig továbbítani kívánja a fogadott adatokat, válassza ki a [Mindig továbbít] lehetőséget.
 - A fogadott adatok továbbítási dátumának és idejének megadásához válassza ki a [Kiválasztott napon és időben továbbít] lehetőséget, és jelölje be a hét kívánt napjához tartozó jelölőnégyzetet () . Időpont megadásához jelölje be a [Továbbítási idő beállítása] jelölőnégyzetet () , és adja meg az időpontot.
- (6) **Válassza ki a fájlformátumot.**

A formátum minden egyes továbbítási címhez (a táblázatban lévő 1., 2. és 3. továbbítási címek mindegyikéhez) külön beállítható.
- (7) **Válassza ki a továbbítási címet.**

A továbbítási címek a készülék címjegyzékéből választhatók ki. (Több cím is kiválasztható.) Legfeljebb 1000 továbbítási cím tárolható (összesen legfeljebb 100 fájlserver, számítógép és hálózati mappa címe tárolható).
- (8) **Kattintson a [Benyújtás] gombra.**

3



- A feladók "Feladó száma/címe beállítás" listából történő kiválasztásakor a billentyűzet [Shift] vagy [Ctrl] gombjának segítségével több feladót is kiválaszthat.
- Legfeljebb 50 továbbítási táblázat tárolható.
- Előfordulhat, hogy a TIFF formátumban küldött képek bizonyos fogadási környezetben nem jelennek meg helyesen. Ilyen esetben módosítsa a fájlformátumot PDF formátumra.
- Egy továbbítási táblázathoz legfeljebb három továbbítási nap és időpont beállítás adható meg, és mindegyik beállított időponthoz csak egy továbbítási cím állítható be. A beállítások megadásához a továbbítási lista egyes beállításokhoz tartozó lapfülei használhatók.

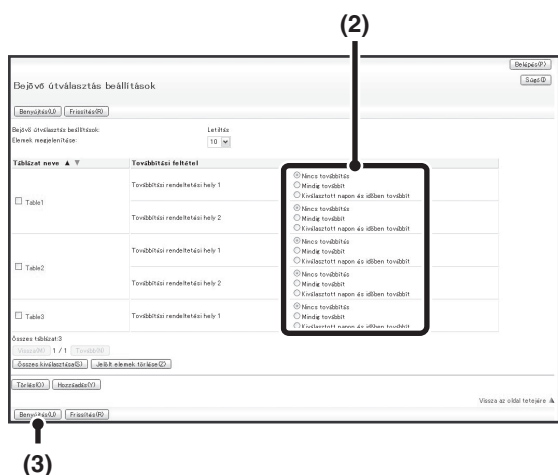

A használható továbbítási táblázatok meghatározása.

A bejövő útválasztás funkció használatához engedélyezze a használni kívánt továbbítási táblázatokat a tárolt táblázatok közül.

- (1) **Kattintson a [Bejövő útválasztás beállítások] gombra a weboldal menüben.**
- (2) **Válassza ki a [Mindig továbbít] vagy a [Kiválasztott napon és időben továbbít] lehetőséget a továbbítási táblázatból.**

A továbbítási engedélyek itt látható beállításai a 3. lépésben beállított továbbítási feltételekhez kapcsolódnak. Ha a 3. lépésben beállítottaktól eltérő továbbítási feltételeket kíván használni, adja meg a továbbítási engedélyek beállításait.

- (3) **Kattintson a [Benyújtás] gombra.**



A továbbítási táblázatok törléséhez kattintással jelölje ki a megfelelő táblázat melletti jelölőnégyzetet , és kattintson a [Törlés] gombra.

LAPOLVASÁS SZÁMÍTÓGÉPRŐL (PC lapolvasás mód)

Ehhez a funkcióhoz a merevlemez-meghajtó szükséges.

A LAPOLVASÁS ALAPVETŐ MŰVELETSORA

Ha a számítógépre telepíti a lapolvasó illesztőprogramját a készülékhez mellékelt CD-ROM lemezzel, TWAIN* kompatibilis alkalmazást használhat a számítógéppel történő képolvasáshoz.

A Lapolvasás számítógépről mód leghasznosabb egyetlen eredeti, például egy fotó beolvasásához, különösen, ha szeretné módosítani a lapolvasási beállításokat a beolvasás közben. Ezzel ellentétben, a lapolvasás a gépen leghasznosabb több eredeti folyamatos beolvasásához.

* Egy interfész standard használható szkennerekhez és más képbeviteli eszközökhöz. Ha a szkennerek illesztőprogram telepítve lett a számítógépre, használhat bármilyen TWAIN kompatibilis alkalmazást egy kép beolvasásához.

- A lapolvasás PC lapolvasás módban csak akkor lehetséges, ha telepítette a lapolvasó illesztőprogramját az integrált telepítő segítségével a "Software CD-ROM" lemezzel. A szkennerek illesztőprogram telepítésének és a beállítások konfigurálásának műveletre vonatkozó információkhoz olvassa el a Beüzemelési útmutatót.
- Ez a funkció nem használható, ha a "Képolvasási funkció tiltása" funkcióval letiltotta a Rendszerbeállítások (Rendszergazda) módban.
- A lapolvasó illesztőprogram kiválasztásának és a lapolvasás elindításának műveletsora a TWAIN kompatibilis alkalmazástól függően változik. További információkért olvassa el az alkalmazás használati utasítását vagy a Súgó fájlt.
- Ha egy nagyméretű képet olvas be nagy felbontással, az adatmennyiség igen nagy lesz, és a lapolvasás sokáig tart. Fontos, hogy az eredetinek megfelelő Lapolvasási beállításokat válassza (Szöveg, Fotó stb.).

Példaképpen az alábbiakban bemutatjuk a lapolvasási műveletsort a géphez tartozó "Sharpdesk" alkalmazásból.

[A gépnél]

1

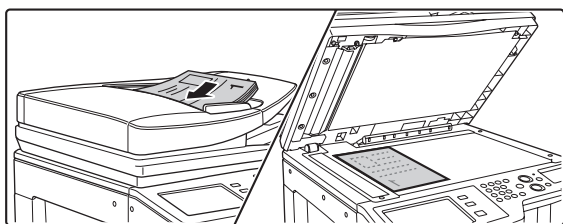

Tegye a gépbe az eredetit.

Tegye az eredetit beolvasandó felülettel felfelé a dokumentumadagoló tálcába, vagy beolvasandó felülettel lefelé a dokumentumüvegre.

2



A [PC lapolvasás] fül megnyomásával váltson át PC lapolvasás módba.

Ha a [PC lapolvasás] fül nem látható, nyomja meg a  gombot a képernyő mozgatásához.

- Ha a PC lapolvasás módot választja, csak az érintőpanelen található [Kilépés] gomb használható a gépen; más gomb nem használható.

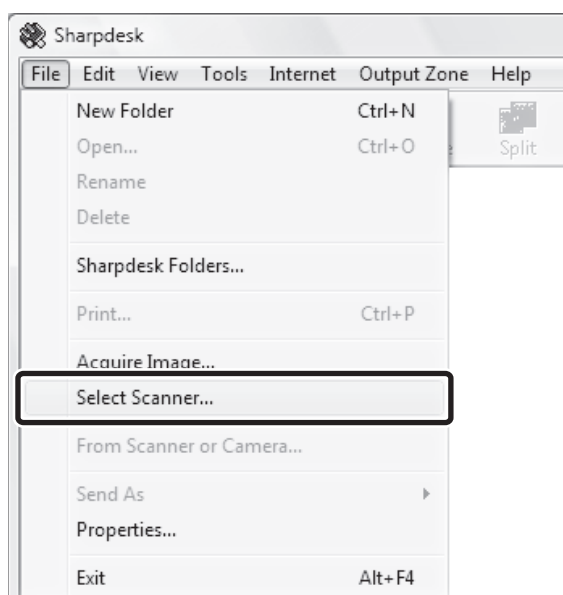
[A számítógépnél]**3**

Indítsa el a TWAIN kompatibilis alkalmazást a számítógépen, és válassza a [Select Scanner] elemet a [File] menüben.

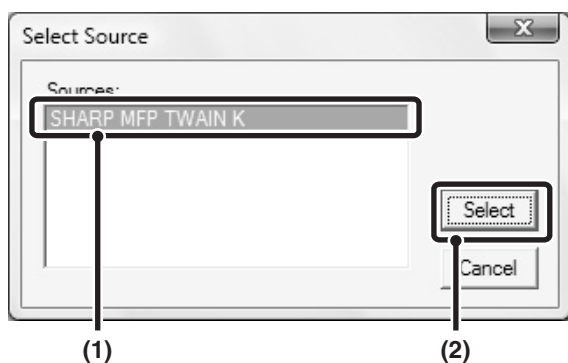
4

Válassza ki a gép lapolvasó illesztőprogramját.

- (1) Válassza a [SHARP MFP TWAIN K] elemet.
- (2) Kattintson a [Select] gombra.

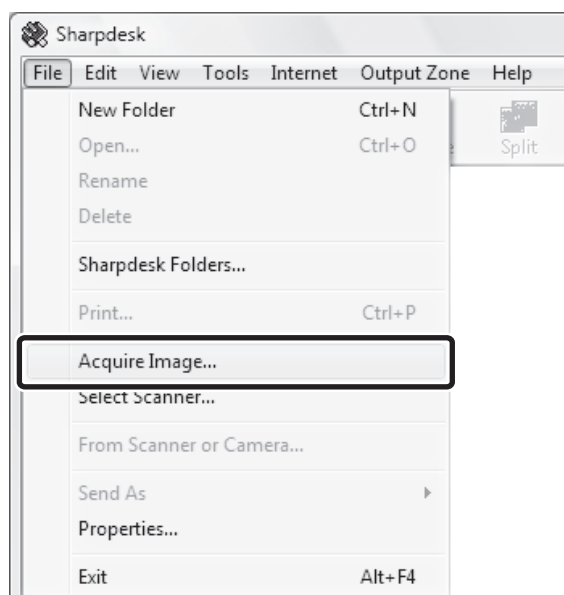
5

Válassza a [Acquire Image] elemet a [File] menüben.

A lapolvasó illesztőprogram megnyílik.

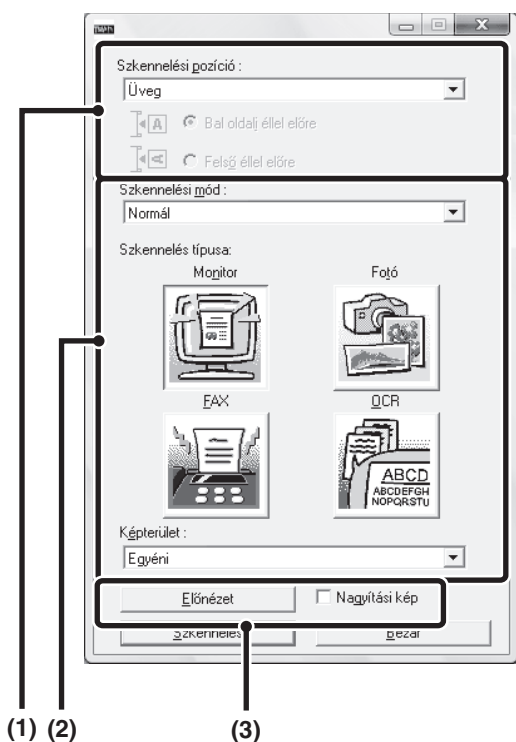

6

Tekintse meg a képet.

(1) Válassza ki az eredeti behelyezésének helyét.

"Szkennelési pozíció" menü:

- Ha az eredeti egy egyoldalas eredeti, és a dokumentumadagoló tálcába lett téve, válassza az [SPF(Egyoldalas)] elemet.
- Ha az eredeti egy kétoldalas eredeti, és a dokumentumadagoló tálcába tette, válassza az [SPF(Kétoldalas - Könyv)] vagy [SPF(Kétoldalas - Jegyzetömb)] elemet attól függően, hogy az eredeti könyv stílusú vagy jegyzetömb stílusú eredeti-e. Továbbá, válassza ki a [Bal oldali éllel előre] vagy a [Felső éllel előre] elemet az eredeti tájolásától függően.

(2) Válassza ki a lapolvasási beállításokat.

"Szkennelési mód" menü:

Válthat a "Normál" és a "Professzionális" képernyő között. A "Normál" képernyőn válassza a "Monitor", "Fotó", "FAX" vagy "OCR" elemet az eredeti típusától és a lapolvasás céljától függően.

Ha szeretné módosítani a négy gomb bármelyikének kezdeti beállításait, illetve szeretné kiválasztani a felbontást vagy egyéb speciális beállításokat, váltson át a "Professzionális" képernyőre.

"Képterület" menü:

Válassza ki a lapolvasási területet. Ha az "Auto" lett kiválasztva, a gép által felismert eredeti méret olvasódik be. Beállíthatja a lapolvasási területet az egérrel az előnézeti ablakban.

(3) Kattintson az [Előnézet] gombra.

Az előnézeti kép megjelenik a lapolvasó illesztőprogramban.

Ha nem elégedett az előnézeti képpel, ismételje meg a (2) és (3) lépéseket.

Ha a [Nagyítási kép] négyzete ki lett jelölve, mielőtt az [Előnézet] gombra kattintott, a kiválasztott terület meg lesz nagyítva az előnézeti ablakban. Ha a pipát törli, az előnézeti kép visszatér a normálhoz. Fontos megjegyeznünk, hogy ha SPF lett kiválasztva a "Szkennelési pozíció" menüben, a [Nagyítási kép] funkció nem használható.



- A lapolvasási beállításokra vonatkozó további információkhoz kattintson a  gombra a 7. lépés előnézeti kép képernyőjén a lapolvasó illesztőprogram súgójának megnyitásához.
- Ha a dokumentumadagoló tálcából történő lapolvasás során az [Előnézet] gombra kattint, a készülék csak egy eredeti oldalt olvas be az előnézeti képhez. Ha szeretné azt az eredeti lapolvasásba bevinni, tegye vissza a dokumentumadagoló tálcába.

7

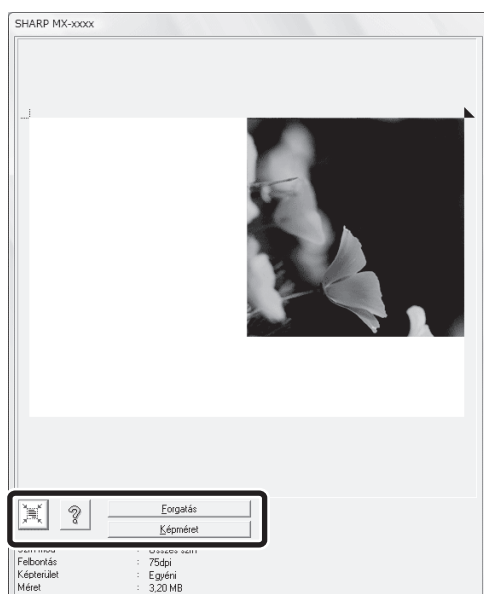

Válassza ki a lapolvasási beállításokat, miközben megjeleníti a képet.

[Forgatás] gomb:

Minden kattintásnál 90 fokkal elforgatódik a kép. Lehetővé teszi a kép tájolásának módosítását anélkül, hogy az eredetit ki kellene venni és újra a gépbe kellene helyezni. A képfájl az előnézeti ablakban látható tájolás használatával jön létre.

[Képméret] gomb:

Kattintson erre a gombra, hogy megadja a lapolvasási terület számértékek beírásával. Pixel, mm vagy inch választható a számérték egységének. Ha egy lapolvasási terület meg lett adva, a beírt számok módosítják a kép területét a megadott bal felső sarkához igazítva.

[X] gomb:

Ha az előnézeti kép látható, és a lapolvasási terület nincs megadva, kattintson a [X] gombra a lapolvasási terület teljes előnézeti képre való automatikus beállításához.



- A lapolvasási beállításokra vonatkozó további információkhoz kattintson a [?] gombra a lapolvasó illesztőprogram Súgójának megnyitásához.
- Ha az eredetiket a dokumentumadagoló tálcába teszi, csak a legfelső oldal előnézete olvasódik be. A legfelső oldal az eredeti kimeneti tálcába továbbítódik. Fontos, hogy az előre beolvasott oldalt visszategye a dokumentumadagoló tálcába, mielőtt újra megjeleníti az előnézeti képet, vagy elkezdje a lapolvasást.

8

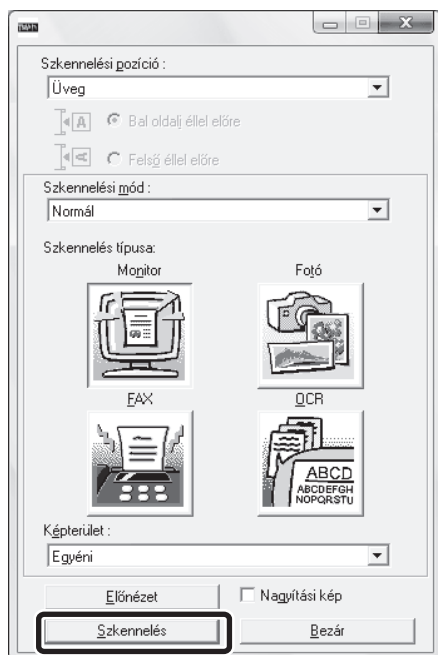

Kattintson a [Szkennelés] gombra.

Megkezdődik a lapolvasás. A kép megjelenik az Ön által használt alkalmazásban.

Adjon meg egy fájlnévet a beolvasott képhez, és mentse el a használt alkalmazásnak megfelelő módon.

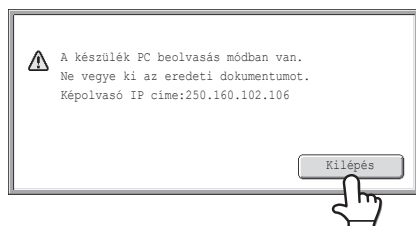
[A gépnél]**9**

Nyomja meg a [Kilépés] gombot az érintőpanelen.

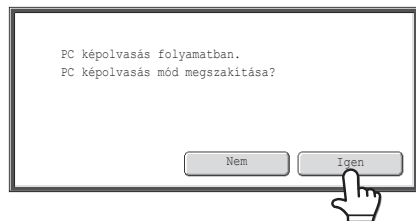
10

Nyomja meg az [Igen] gombot.

METAADAT-KÉZBESÍTÉS

Ez a fejezet a merevlemez-meghajtó és az alkalmazási integrációs modul beszerelése esetén használható metaadat-kézbesítést ismerteti.

METAADAT-KÉZBESÍTÉS (Adatbevétel)

Ha az alkalmazás-integrációs modul telepítése esetén a készülék képfájlt hoz létre a beolvasott adatok átviteléhez, az előre eltárolt információk alapján metaadatok (a képfájl jellemzőit és feldolgozási módját jelző adatok) hozhatók létre, és ezek külön fájlként továbbíthatók. A metaadatfájlt a készülék XML formátumban hozza létre. A metaadatok dokumentumkezelő programokkal, munkafolyamat-alkalmazásokkal, titkosító kiszolgálóval vagy hasonló alkalmazásokkal történő társítása révén kidolgozott dokumentumkezelési környezet alakítható ki.

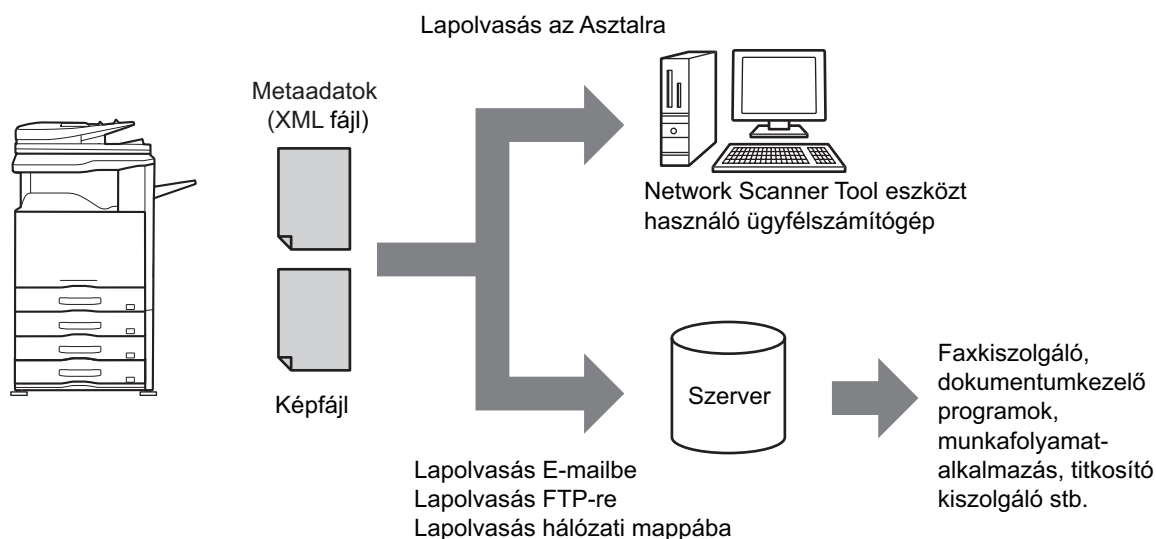

Az alkalmazás-integrációs modul segítségével a létrehozott képfájl adatai megadhatók az érintőpanelen, és a képpel együtt, XML fájlként továbbíthatók.

A METAADATKÜLDÉS ELŐKÉSZÍTÉSE

A WEBOLDALAKON SZÜKSÉGES BEÁLLÍTÁSOK

A metaadatokkal kapcsolatos összes beállítás a weboldalakon konfigurálható. (Rendszergazda jogosultság szükséges.)

A metaadat-beállítások konfigurálásához kattintson az [Alkalmazás beállítások], majd a [Meta-adat beállítás] elemre a weboldal menüben.

A beállítások konfigurálása esetén győződjön meg arról, hogy engedélyezte a metaadatküldést.

Metaadatkészletek tárolása

A lapolvasás során létrehozott XML fájlba írt elemek (a metaadatkészlet) tárolhatók. Egy metaadatkészletben akár 10 metaadatelem adható meg. A tárolt metaadatkészlet a küldéskor kiválasztható.

 A metaadatkészlet tárolásakor a "Metaadat-bevitelt engedélyező címtípusok" pontban megadott címek a küldés során gyorsgombbal, kézi bevittel és/vagy globális címjegyzékben történő kereséssel választhatók ki rendeltetési helyként. (Azok a címek, amelyekhez nem engedélyezett a metaadat-bevitel, nem adhatók meg a küldés rendeltetési helyeként.)

METAADATKÜLDÉS LAPOLVASÁS AZ ASZTALRA MÓDBAN

A Network Scanner Tool gyári alapértelmezett beállításának használatakor a készülék új névvel új fájlt hoz létre a számítógépen. Ha a Network Scanner Tool segítségével küld metaadatfájlokat külső fél által készített szoftveralkalmazásba, ezt a beállítást le kell tiltani, így biztosítható a kereszthivatkozások használata a képfájl és az XML fájl között a számítógép által létrehozott fájlnev segítségével. (Annak érdekében, hogy a számítógépen már meglévő fájlt ne írjon felül az azonos nevű küldött fájl, a fájlnev [Küldési beáll.] képernyőn történő beállításakor ügyeljen arra, hogy ne fordulhasson elő névismétlődés. Például adjon egyedi kiterjesztést (dátumot stb.) a létrehozott fájl nevéhez. Ha a fájlnev beállítás üresen marad, a készülék automatikusan egyedi fájlnevet hoz létre.)

-  A metaadatok fogadásához a Network Scanner Tool használata ajánlott. Erről további információt a "Sharpdesk/Network Scanner Utilities" CD-ROM lemezen található (PDF formátumú) Network Scanner Tool User's Guide tartalmaz.
- A licencszerződéssel és az alkalmazás-integrációs modulhoz mellékelt CD-ROM használatával kapcsolatos információkat a külön "Sharpdesk licenckészlet" kézikönyvben találja.

Külső fél által készített alkalmazások használata

A külső fél által készített alkalmazásoknak számos különféle típusa létezik. Egyes alkalmazások a Network Scanner Tool eszközből automatikusan elindíthatók, míg mások nem. Ha engedélyezi az alkalmazás automatikus futtatás funkcióját, a Network Scanner Tool az ".exe" kiterjesztésű parancsral indítja el az alkalmazást, a fájlnevet alkalmazva paraméterként. Egy alkalmazás alapesetben kétszer indul el: egyszer a képfájlhoz, egyszer pedig az XML fájlhoz. Példaképpen, ha a Network Scanner Tool a beállításai szerint az "APP.EXE" parancsot indítja el, az "IMG.TIF" és "IMG.XML" fájlok fogadásakor a következő parancsokat alkalmazza.

APP.EXE IMG.TIF

APP.EXE IMG.XML

METAADATOK KÜLDÉSE

Az alábbi lépésekkel kiválaszthatja a metaadatkészletet, megadhatja az egyes elemeket és végrehajthatja a metaadatküldést.

1

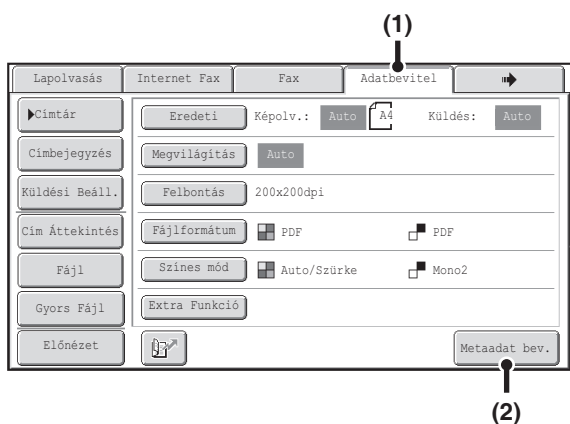

Váltson át adatbeviteli módba, és jelenítse meg a metaadat-beállítási képernyőt.

- (1) Nyomja meg az [Adatbevitel] fület.
- (2) Nyomja meg a [Metaadat bev.] gombot.



- Ha nem tárolt még metaadatkészletet, az [Adatbevitel] fül nem választható ki. Tároljon egy metaadatkészletet a weboldalakon, majd hajtsa végre a küldési műveletet.
- Ha egy bizonyos metaadatkészletet adott meg alapértelmezett készletként, ugorjon a 3. lépésre.

2

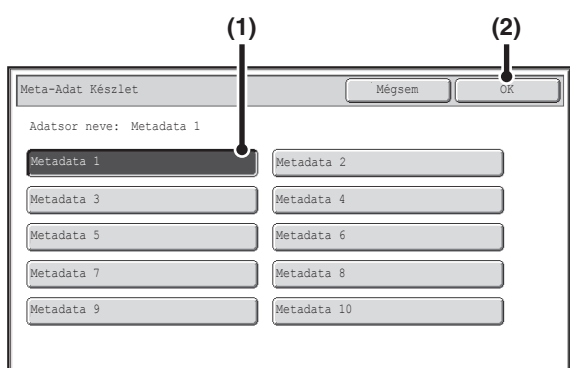

Válasszon ki egy metaadatkészletet.

- (1) Nyomja meg a használni kívánt metaadatkészlethez tartozó gombot.
- (2) Nyomja meg az [OK] gombot.

3

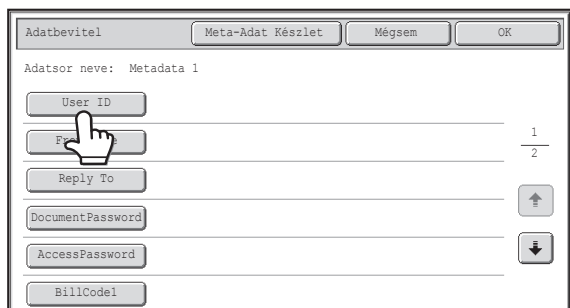

Megjelennek a metaadatkészletben tárolt elemekhez tartozó gombok. Nyomja meg a megadni kívánt elemhez tartozó gombot.



- Ha véletlenül nem megfelelő metaadatkészletet választott ki, vagy alapértelmezett metaadatkészlet beállításánál eltérő metaadatkészletet kíván használni, nyomja meg a [Meta-adat készlet] gombot. Nyomja meg az [OK] gombot a megjelenő üzenetképernyőn. Ekkor visszatér az 1. lépés képernyőjére. Az eddig megadott metaadatok törlődnek.

4

Adja meg a kiválasztott metaadatelemet.

(1) Nyomja meg a megadni kívánt érték gombját.

- Ha a metaadatelem megadható értékei választható formátumúak, a választható értékek gombok formájában jelennek meg. Szerkeszthető érték esetén az érték kézi beviteléhez nyomja meg a [Közv. bejegyz.] gombot.
- Ha a metaadatelem szövegbevitelt igényel, szövegbeviteli képernyő jelenik meg. Adja meg a szükséges információt.

(2) Nyomja meg az [OK] gombot.



- A képernyőn megjelenített gombok számának módosításához nyomja meg a megjelenített elemek számának választógombját. 6, 12 vagy 18 gomb közül választhat.
- A szöveg beírására vonatkozó művelet sorhoz olvassa el a "**SZÖVEG BEÍRÁSA**" részt (1-67. oldal) az "1. A GÉP HASZNÁLATA ELŐTT" című fejezetben.

5

Amikor minden elem megadása kész, nyomja meg az [OK] gombot.

6

Válassza ki a kép beállításait és az esetleges egyéb beállításokat, majd hajtsa végre a beolvasott adatok küldése műveletet.

- A beállítások kiválasztására és a küldés végrehajtására szolgáló eljárás azonos a többi módnál megszokottal.
- A megadott értékek módosításához nyomja meg még egyszer a [Metaadat bev.] gombot. Megjelenik a kiválasztott metaadatkészlet beviteli képernyője.



- A küldés nem hajtható végre, ha megjelenik az [Adatbevitel] fül, és nem állított még be metaadatkészletet. A metaadatok küldése nélküli átvitelhez váltson át másik módba az adott mód fülének megnyomásával, majd hajtsa végre a küldést.
- A metaadat-beállítások megadása előtt meghatározhatja az összes módban használható címeket. A metaadat-beállítások megadása után csak a kiválasztott metaadatkészletben engedélyezett módokban határozhatók meg címek.
- Ha már megadta a metaadat-beállításokat, vagy megadott egy címet az [Adatbevitel] fülön, nem válthat át másik módba.
- A metaadat-kézbesítés a dokumentumtárolás funkció használatával lehetséges. A dokumentumtárolás mód átviteli beállítások képernyőjén megjelenő [Adatbevitel] gomb teszi lehetővé a metaadat-kézbesítést. Ezenkívül a dokumentumtárolás segítségével történő metaadat-kézbesítés a weboldalak [Dokumentum műveletek] pontjában is végrehajtható.

METAADATMEZŐK

A metaadatok következő három típusa szerepel a továbbított XML fájlban.

- A készülék által automatikusan létrehozott adatok: Ezek az adatok mindig részét képezik az XML fájlnek, és automatikusan tárolódnak a számítógépen.
- Előre meghatározott mezők: Ezeket a mezőket a készülék automatikusan felismeri, és a megfelelő XML címkékhez társítja. Ezek választható mezők, amelyeket csak akkor tartalmaz az XML fájl, ha ezt a weboldalakon engedélyezte.
- Felhasználó által meghatározott mezők: Az XML fájlhoz további egyéni mezők adhatók. Ezek választható mezők, amelyeket a weboldalakon adhat meg.

Ha a megadott metaadatmező az alábbi elemek egyike, egy üzenet jelenik meg, amely arról tájékoztatja, hogy a mező nem adható meg. Írja be a megfelelő információkat a küldési beállítások megfelelő elemébe.

A metaadatmezőbe bevitt név	Leírás	A bevitel helye
fromName	A feladatot küldő felhasználó neve. Amennyiben a nevet nem metaadatként adta meg, a készülék a feladó meghatározásának szokásos szabályai szerint meghatározott feladónévet alkalmaz metaadatként.	[Válaszcím] (A kiválasztott feladó neve)
replyTo	Az átvitel eredményét a készülék erre az e-mail címre küldi el.	[Válaszcím] (A kiválasztott feladó e-mail címe)
documentSubject	Az e-mail "Tárgy" sorában vagy a fax fedőlapján megjelenő feladatnév. Ha a felhasználó kitölti a [Tárgy] mezőt az érintőpanel küldési beállítások képernyőjén, a megadott értéket a rendszer metaadatként alkalmazza.	[Tárgy] (Üresen marad, amíg a küldési beállítások képernyőn nem állít be egy értéket.)
fileName	Írja be az elküldeni kívánt kép fájlnevét.	[Fájlnev] (Csak akkor, ha a weboldalak metaadat-beállítások képernyőjén bejelölte az [Egyedi fájlnevek engedélyezése] jelölőnégyzetet <input checked="" type="checkbox"/> .) (Üresen marad, amíg a küldési beállítások képernyőn nem állít be egy értéket.)

HÁLÓZATI SZKENNER / INTERNET FAX^{*1} ADATOK

Típus	Színes szkennel (lapolvasó)	
Lapolvasási felbontás (dpi)	100 x 100, 200 x 200, 300 x 300, 400 x 400, 600 x 600 Internet Fax: 200 x 100, 200 x 200, 200 x 400, 400 x 400, 600 x 600 (200 x 100, 200 x 200 ha a fájl típus TIFF-S) Féltonus választható felbontásként, kivétel a 200 x 100 dpi felbontás.	
Lapolvasási sebesség	Színes (A4 / 8-1/2" x 11") Egyoldal: 50 oldal/perc (200 x 200 dpi), Kétoldal: 20 oldal/perc (200 x 200 dpi) Fekete-fehér (A4 / 8-1/2" x 11") Egyoldal: 50 oldal/perc (200 x 200 dpi), Kétoldal: 20 oldal/perc (200 x 200 dpi)	
Interfész port	LAN csatlakoztathatóság: 10Base-T / 100Base-TX / 1000Base-T	
Használható protokollok	TCP/IP (IPv4)	
Fájlformátumok	Színes (szürkeárnyaltos is)	Fájltípusok: TIFF, JPEG, PDF, titkosított PDF, XPS Tömörítési arány: Magas / Közepes / Alacsony
	Fekete-fehér	Fájltípusok: TIFF, PDF, titkosított PDF, XPS Tömörítési módok: Nincs / Közepes (G3) / Magas (G4)
	Internet Fax (csak fekete-fehér)	Fájltípusok: TIFF-FX (TIFF-F, TIFF-S) Tömörítési módok: Közepes (G3) / Magas (G4)
Megjegyzések	Rendeltetési helyek tárolására szolgáló gyorsgombok *2 száma	Maximális gombszám: 1000
	Az egy csoportban (1 gombon) tárolható rendeltetési helyek száma*2	Rendeltetési helyek maximális száma egy csoportban (1 gombon): 500
	Lapolvasás rendeltetési helyei	Lapolvasás E-mailbe / Lapolvasás FTP-re / Lapolvasás az Asztalra / Lapolvasás hálózati mappába

*1 Internet fax bővítő készlet szükséges.

*2 Az összes rendeltetési helyre (Lapolvasás E-mailbe, Lapolvasás FTP-re, Lapolvasás az Asztalra, Lapolvasás Hálózati mappába, Internet Fax, Fax és Csoport) vonatkozó szám.

SZÁMÍTÓGÉPES LAPOLVASÁS FUNKCIÓ (TWAIN) MŰSZAKI LEÍRÁS

Használható protokollok	TCP/IP (IPv4)
Támogatott kliens PC operációs rendszerek	Windows 2000 / XP / Server 2003 / Vista / Server 2008 / 7
Színes módok	Összes szín, Szürkeárnyaltos, Monokróm diffúz, Kétfokozatú monokróm
Felbontási beállítások	75 dpi, 100 dpi, 150 dpi, 200 dpi, 300 dpi, 400 dpi, 600 dpi (A felbontás egy számérték megadásával választható ki 50 és 9600 dpi között. Azonban, ha magas felbontást választ, csökkenteni kell a lapolvasási területet.)
Lapolvasási terület	Maximum: A3 (11" x 17")

5. FEJEZET

DOKUMENTUMTÁROLÁS

Ehhez a funkcióhoz a merevlemez-meghajtó szükséges.

Ez a fejezet részletes leírást ad a dokumentumtárolás funkció használatának műveletsorairól. A dokumentumtárolás funkció lehetővé teszi, hogy fájlként elmentse egy másolási vagy fax feladat dokumentumadatait, illetve egy nyomtatási feladat adatait a gép merevlemezére. A fájl bármikor előhívható, amikor szükséges.

Ez a fejezet azt feltételezi, hogy a felhasználó már ismeri a másolás módot, a lapolvasás módot és a készülék többi üzemmódját.

A másolás, lapolvasás és egyéb üzemmódok azon műveleteiről, amelyek nem változnak, ha ezeket az üzemmódokat a dokumentumtárolás funkcióval együtt használja, a megfelelő üzemmódookról szóló fejezetekben olvashat.

DOKUMENTUMTÁROLÁS

ÁTTEKINTÉS	5-2
• A DOKUMENTUMTÁROLÁS TÍPUSAI	5-2
• A DOKUMENTUMTÁROLÁS HASZNÁLATI MÓDJAI	5-3
• A DOKUMENTUMTÁROLÁS HASZNÁLATA ELŐTT	5-4
• A DOKUMENTUMTÁROLÁS HASZNÁLATÁRA VONATKOZÓ FONTOS INFORMÁCIÓK	5-7
• A DOKUMENTUMTÁROLÁS HASZNÁLATA AZ EGYES MÓDOKBAN	5-8
A DOKUMENTUMTÁROLÁS MÓD ALAPKÉPERNYŐJE	5-10

FÁJLOK MENTÉSE DOKUMENTUMTÁROLÁS MÓDDAL

FÁJL MENTÉSE "Gyors fájl" FUNKCIÓVAL	5-11
FÁJL MENTÉSE "Fájl" FUNKCIÓVAL	5-13
• FÁJL INFORMÁCIÓ	5-15
CSAK A DOKUMENTUMFÁJL MENTÉSE (Szken, HDD-re)	5-18
• "Szken, HDD-re" KÉPERNYŐ	5-18
• A "Lapolvasás merevlemezre" VÉGREHAJTÁSA	5-23

A TÁROLT FÁJLOK HASZNÁLATA

EGY TÁROLT FÁJL HASZNÁLATÁNAK MŰVELETSORA	5-24
MAPPA- ÉS FÁJLVÁLASZTÁSI KÉPERNYŐK	5-26
• MAPPA VÁLASZTÁS KÉPERNYŐ	5-26
• FÁJL VÁLASZTÁS KÉPERNYŐ	5-27
FÁJL KIVÁLASZTÁSA	5-29
• FELADAT BEÁLLÍTÁSOK KÉPERNYŐ	5-30
EGY TÁROLT FÁJL KINYOMTATÁSA	5-31
• NYOMTATÁSI BEÁLLÍTÁSOK KÉPERNYŐ	5-32
• TÖBB FÁJL NYOMTATÁSA	5-33
EGY TÁROLT FÁJL KÜLDÉSE	5-37
• KÜLDÉSI BEÁLLÍTÁSOK KÉPERNYŐ	5-38
TÁROLT FÁJLOK TULAJDONSÁGAI	5-39
• FÁJL TULAJDONSÁGOK	5-39
• A TULAJDONSÁG MÓDOSÍTÁSA	5-39
EGY TÁROLT FÁJL ÁTHELYEZÉSE	5-41
EGY TÁROLT FÁJL TÖRLÉSÉHEZ	5-43
A TÁROLT FÁJL KÉPÉNEK ELLENŐRZÉSE ...	5-44
• KÉPELLENŐRZÉS KÉPERNYŐ	5-45
FÁJLOK ELŐHÍVÁSA ÉS HASZNÁLATA A FELADATÁLLAPOT KÉPERNYŐRŐL	5-46
EGY TÁROLT FÁJL MEGKERESÉSE	5-47

DOKUMENTUMTÁROLÁS

Ez a rész olyan információkkal szolgál, amelyeket ismernie kell a dokumentumtárolás funkció használata előtt, beleértve a dokumentumtárolás áttekintését, a dokumentumtárolás tulajdonságait és funkcióit, valamint olyan információkat, amelyekre figyelni kell a dokumentumtárolás használata során.

ÁTTEKINTÉS

A dokumentumtárolás funkció lehetővé teszi, hogy egy másolási vagy képküldési feladat dokumentumképét vagy egy nyomtatási feladat adatait fájlként mentse a gép merevlemezén.

A tárolt fájl bármikor előhívható és kinyomtatható vagy továbbítható.

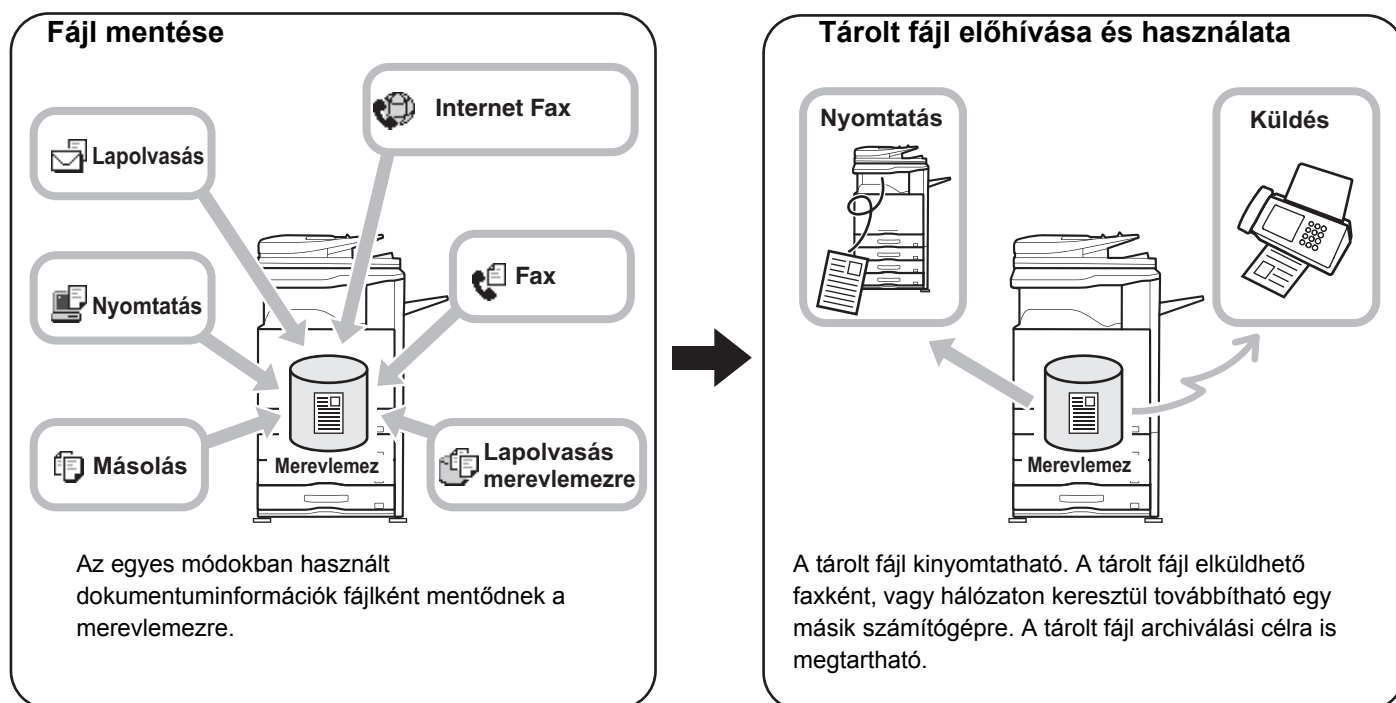

A DOKUMENTUMTÁROLÁS TÍPUSAI

Három módon lehet a dokumentumtárolás használatával egy fájlt elmenteni: "Gyors fájl", "Fájl", és "Lapolvasás merevlemezre".

Gyors fájl	Másolási, lapolvasásos küldési vagy más feladat végrehajtásakor ez a funkció a merevlemezre menti a dokumentum adatait. Akkor használja ezt a funkciót, ha fájlnev vagy egyéb információ megadása nélkül, gyorsan és könnyen kívánja menteni a dokumentumadatokat. A tárolt fájl mások által is használható. Ne használja ezt a módszert olyan fájlok mentéséhez, amelyeket nem szeretne mások rendelkezésére bocsátani, mert például érzékeny vagy bizalmas információkat tartalmaznak.
Fájl	Másolási, lapolvasásos küldési vagy más feladat végrehajtásakor ez a funkció a merevlemezre menti a dokumentum adatait. A Gyors fájl funkciótól eltérően itt a mentés során különböző típusú információk adhatók a fájlhoz, s így hatékony fájlkezelést tesz lehetővé. Jelszó szintén létrehozható annak megakadályozására, hogy illetéktelenek férjenek hozzá egy fájlhoz.
Szken, HDD-re	Ez a funkció beolvas és fájlként tárol egy dokumentumot. A Fájl funkcióhoz hasonlóan tároláskor különféle információk adhatók a fájlhoz.

A DOKUMENTUMTÁROLÁS HASZNÁLATI MÓDJAI

Egy fájl gyors használata

Példa: Többoldalas tájékoztató anyagot készített egy megbeszélésre a résztvevők számára, azonban egy további példányra lenne szükség egy új résztvevő részére.

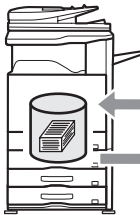
A tájékoztató anyagot nem mentette el a dokumentumtárolás használatával	A tájékoztató anyagot elmentette a dokumentumtárolás használatával
 <p>A méretarányt és az extra funkció beállításait újra ki kell választani.</p> <p>Minden egyes eredeti oldalt újra be kell olvasni.</p> <p style="text-align: center;">↓</p> <p>Nem valószínű, hogy időben kész lesz a megbeszélésre...</p>	 <p>A tárolt fájl egyszerűen előhívható és kinyomtatható.</p> <p style="text-align: center;">↓</p> <p>A nyomtatás gyorsan lezajlik, és a tájékoztató anyag a megbeszélés idejére elkészül!</p>
<p>A másolási beállításokat újra ki kell választani, és az eredetit újra be kell olvasni.</p> <p>A fentiek szerint egy újabb kimeneti sorozat eléréséhez a beállításokat ismét ki kell választani. Ha nem emlékszik a beállításokra, nagy fáradtságba kerül ugyanazt a kimeneti eredményt létrehozni, mint az előző alkalommal.</p>	<p>A dokumentumtárolással tárolt feladat előhívásával nincs szükség a másolási beállítások ismételt kiválasztására vagy az eredeti újbóli beolvasására.</p> <p>A feladat ugyanazokkal a beállításokkal gyorsan és egyszerűen előhívható és kinyomtatható.</p>

Ahogy a példa is mutatja, egy feladat eltárolása a dokumentumtárolás funkcióval szükségtelenné teszi az eredeti újbóli beolvasását és a beállítások ismételt kiválasztását, amivel meglehetősen sok időt takaríthat meg.

Kényelmes a gyakran használt dokumentumok kezeléséhez

Példa: Nagyszámú irodai nyomtatvány kezelése

Dokumentumtárolás nélkül

Időbe telik, mire megtalálja a nyomtatványt.



Dokumentumtárolással

A szükséges nyomtatvány egyszerűen előhívható a dokumentumtárolás listából, így sokkal hatékonyabb a dokumentumok kezelése.

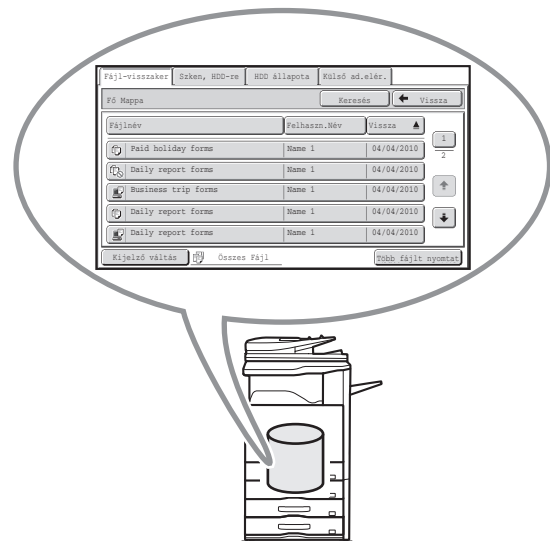

Kérelmek, jelentések és más üzleti nyomtatványok tárolhatók a merevlemezen az egyszerű előhívás céljából, ami lehetővé teszi annyi példány nyomtatását, amennyire éppen szükség van.

A DOKUMENTUMTÁROLÁS HASZNÁLATA ELŐTT

Ez a rész a dokumentumtárolási funkció használata előtti tudnivalókat ismerteti.

Mappák

A fájlok dokumentumtárolással történő tárolására három mappatípus használható.

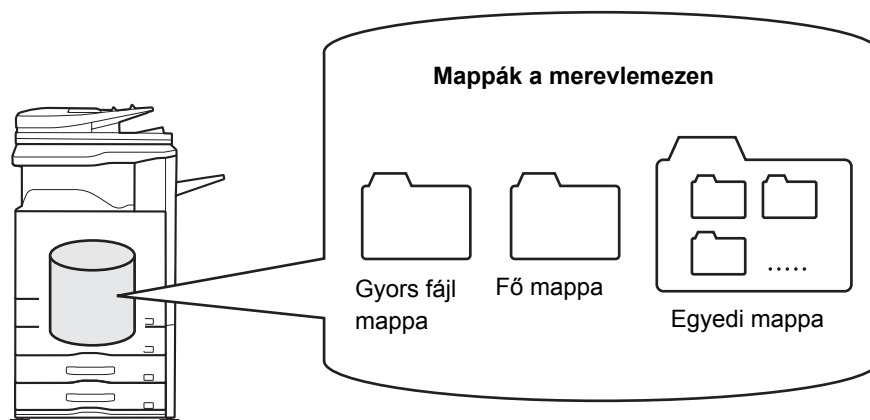

Gyors fájl mappa

Ebben a mappában a [Gyors fájl] gomb használatával beolvasott dokumentumok tárolódnak. Minden feladathoz automatikusan hozzárendelődik egy felhasználónév és egy fájlnev.

Fő mappa

A [Fájl] gomb használatával beolvasott dokumentumok tárolódnak ebben a mappában.

Ha a Fő mappában tárol egy feladatot, megadhat egy korábban tárolt felhasználónevet, és hozzárendelhet egy fájlnevet.

A fájl tárolásakor jelszó is beállítható ([Bizalmas] mentés).

Egyedi mappa

Egyedi nevekkel is hozhatók létre mappák ezen a mappán belül.

Ha a dokumentumot a [Fájl] gombbal olvassa be, és kiválaszt egy mappát, a dokumentumot a megadott mappában tárolja. Ahogy a Fő mappa, az egyedi mappa is lehetővé teszi, hogy egy korábban tárolt felhasználónevet adjon meg, és fájlnevet társítson hozzá a feladat tárolásakor.

Az egyedi mappákhoz és az egyedi mappákba mentett fájlokhoz is megadható jelszó.



Legfeljebb 1000 egyedi mappa hozható létre a merevlemezen.

Hasznosan tárolható elemek

Ha a "Fájl" vagy a "Lapolvasás merevlemezre" funkciókkal tárol egy feladatot, az alábbi elemeket célszerű tárolni. A feladatok "Gyors fájl" funkcióval történő tárolása esetén nincs szükség ezekre a beállításokra.

Felhasználónév	Ez akkor szükséges, ha felhasználónevet kíván társítani a tárolt fájlokhoz. A felhasználónevek a rendszerbeállítások (rendszergazda) "Felhasználók listája" beállításában tárolódnak. A felhasználónév a fájlok keresésekor keresési feltételként is használható.
Egyedi mappa	Először a Fő mappa választható ki a fájlok "Fájl" és "Szken, HDD-re" funkciókkal történő tárolási helyeként. Ha a rendszerbeállítások "Dokumentum tárolás meghatározása" funkciójával egyedi mappákat hozott létre, a fájlok tárolási helyeként egyedi mappák is megadhatók. Az egyedi mappákhoz a hozzáférés korlátozása céljából jelszavak is létrehozhatók.
Saját mappa	A "Saját mappa" a rendszerbeállítások (rendszergazda) menü "Felhasználók listája" beállításában adható meg. A fő mappa vagy a korábban létrehozott egyedi mappa is lehet "Saját mappa", vagy új mappát is létrehozhat "Saját mappa" beállításként. A felhasználóazonosítás használata esetén a rendszer mindig létrehozza a "Saját mappa" beállítást, és azt választja ki a "Fájl" vagy a "Szken, HDD-re" funkció rendeltetési helyeként.



- **Rendszerbeállítások: Dok. Tárolás Meghatározása (6-26. oldal)**



Ez a funkció használható az egyedi mappák létrehozására dokumentumtároláshoz. Az egyedi mappákhoz jelszavak hozhatók létre.

- **Rendszerbeállítások (Rendszergazda): Felhasználók listája**



Ez a funkció használható a felhasználónév tárolására és egy mappa "Saját mappa" beállításként való megadására.

A dokumentum tárolás funkcióval tárolható oldalak és fájlok közelítőleges száma

Az egyedi mappákban és a Fő mappában együttesen tárolható összes oldalak és fájlok száma

Eredeti típus példák	Oldalak száma*	Fájlok száma
Színes eredeti (Szöveg és fotó példa)  Méret: A4 (8-1/2" x 11")	Max. 4500	Max. 3000
Fekete-fehér eredeti (Szöveg)  Méret: A4 (8-1/2" x 11")	Max. 10000	

A Gyors fájl mappában tárolható oldalak és fájlok száma

Eredeti típus példák	Oldalak száma*	Fájlok száma
Színes eredeti (Szöveg és fotó példa)  Méret: A4 (8-1/2" x 11")	Max. 800	Max. 1000
Fekete-fehér eredeti (Szöveg)  Méret: A4 (8-1/2" x 11")	Max. 2000	

* A jelzett számok tájékoztatást adnak a tárolható oldalak számára vonatkozóan arra az esetre, ha minden oldal színes, és akkor, ha minden oldal fekete-fehér.

A másolás leválogatás módban ugyanazt a memória területet használja, mint a Gyors fájl mappa. Ezért ha túl sok adat tárolódik a Gyors fájl mappában, elképzelhető, hogy nem lehet végrehajtani egy nagyobb terjedelmű másolási feladatot leválogatás mód használatával. Törölje a fölösleges fájlokat.

A fenti eredeti típusok példák, hogy a magyarázat érthetőbb legyen. Az aktuálisan tárolható oldalszám és fájlszám az eredeti képek tartalmától és a fájl mentésekor megadott beállításoktól függően változik.

Fájlok automatikus törlése

A mappák és az idő megadásával a dokumentumtárolási adatok a megadott mappákban rendszeres időközönként automatikusan törölhetők. A készüléken tárolt fájlok meghatározott időszakonként történő törlése megakadályozza az érzékeny információk kiszivárgását, és helyet szabadít fel a merevlemezen.

A törlési ciklus naponta, hetente vagy havonta ismétlődhet, és beállítható a kiválasztott művelet időpontja.

Például beállíthatja, hogy a fájl-törlés minden héten pénteken 18:00-kor történjen.

Az automatikus fájl-törlési beállítások a rendszerbeállítások (rendszergazda) menü "Fájlbeállítások automatikus törlése" beállításában konfigurálhatók.

A beállítások ellenőrzéséhez nyomtassa ki a rendszerbeállítások alábbi listáját.

A törlési ciklus adatainak ellenőrzéséhez: Nyomtassa ki a rendszerbeállítások (rendszergazda) menü "Rendszergazda beállítások lista" elemét.

A fájl-törléshez kiválasztott mappák adatainak ellenőrzéséhez: Nyomtassa ki a rendszerbeállítások "Dokumentum iktatás mappalista" elemét.

 Ha a "Fájlbeállítások automatikus törlése" engedélyezett a rendszerbeállítások (rendszergazda) menüben, a beállított idő letelte után a megadott mappákban található összes fájl törlődik. Ügyeljen arra, hogy ne tárolja a megtartani kívánt fájlokat a fájl-törlésre kijelölt mappákban.

-  • **Rendszerbeállítások: Dok. Tárolás Meghatározása (6-26. oldal)**
Megjeleníti a mappanevek listáját a dokumentumtároláshoz.
- **Rendszerbeállítások (Rendszergazda): Fájlbeállítások automatikus törlése**
Ezzel adhatók meg a dokumentumtárolás funkcióval tárolt fájlok rendszeres időközönként történő automatikus törlésének beállításai.
- **Rendszerbeállítások (Rendszergazda): Rendszergazda beállítások lista**
Ezzel kinyomtathatja a rendszergazda beállítások listáját, beleértve a dokumentumtárolási beállításokat is.

Fájlok

Ha a fájlokat a "Fájl" funkcióval menti, az alábbi információk adhatók hozzá.

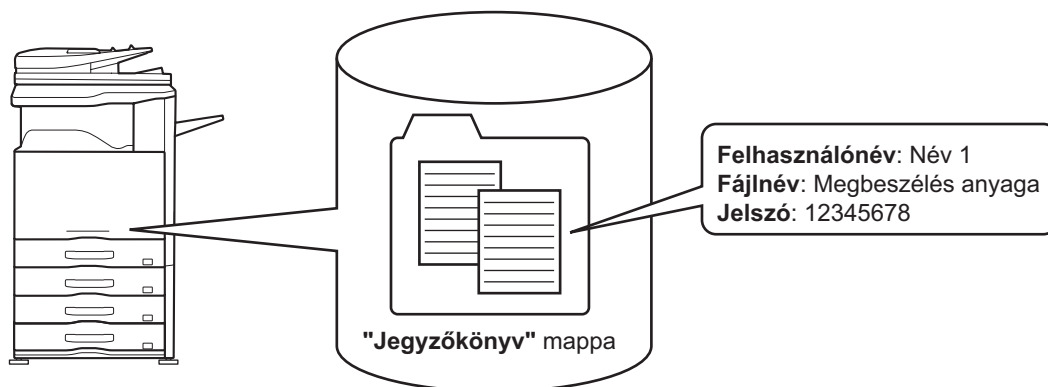

A fájl ezen információval történő eltárolása lehetővé teszi, hogy megkülönböztesse más fájloktól.

Felhasználónév: Ezzel megadhatja a fájl tulajdonosának nevét. A felhasználónevet először tárolni kell a rendszerbeállítások (rendszergazda) menü "Felhasználók listája" beállításában.

Fájlnev: Megadható a fájlnev.

Mappa: Válassza ki, melyik mappába lesz a fájl tárolva.

Bizalmas: Létrehozható egy (5 - 8 számjegyű) jelszó, hogy illetéktelenek ne használhassák a fájlt.



A fenti információk nem adhatók meg, ha a fájlt a Gyors fájl funkcióval mentette.



Rendszerbeállítások (Rendszergazda): Felhasználók listája

Ez a funkció használható a felhasználónevek eltárolására.

A DOKUMENTUMTÁROLÁS HASZNÁLATÁRA VONATKOZÓ FONTOS INFORMÁCIÓK

A dokumentumtárolás használatakor figyeljen a következőkre:

- A "Gyors fájl" funkcióval mentett fájlok mind "Megosztás" tulajdonsággal rendelkeznek. A "Megosztás" jellemzőjű fájlokat bárki előhívhatja és kinyomtathatja vagy elküldheti, ezért a Gyors fájl funkcióval nem szabad olyan érzékeny vagy bizalmas dokumentumokat menteni, amelyek nem kerülhetnek illetéktelenek kezébe.
- A fájlok "Fájl" funkcióval történő mentésekor használja a "Bizalmas" jellemzőt. A "Bizalmas" fájlokhoz jelszó állítható be annak megakadályozására, hogy illetéktelenek használják. A tárolt "Bizalmas" fájlok jelszavát gondosan tartsa titokban.
- A tárolt "Bizalmas" fájl tulajdonsága a fájl használatakor a "Tulajdonság megváltoztatás" funkcióval "Megosztás" értékre módosítható. Ne tároljon érzékeny dokumentumokat vagy olyan dokumentumokat, amelyeket nem szeretne, ha mások használnának.
- A törvényben foglalt eseteken kívül a SHARP Corporation nem vállal felelősséget semmilyen kárért, amely az érzékeny információk harmadik fél manipulációjából eredő kiszivárogtatásának következménye, ha az adatokat a Gyors fájl funkció vagy a Fájl funkció használatával mentették, vagy ha az adatokat mentő kezelő által a Gyors fájl funkció vagy a Fájl funkció nem megfelelő alkalmazásából adódott.

A DOKUMENTUMTÁROLÁS HASZNÁLATA AZ EGYES MÓDOKBAN

Másolás vagy képküldés módban az eredeti a másolás vagy küldés közben fájlként menthető a merevlemezre. Ezenfelül a Szken, HDD-re funkcióval az eredeti dokumentumok beolvasott adatai az adatok másolása vagy elküldése nélkül is a merevlemezre menthetők.

Másolás mód

Az eredeti képfájlként tárolódik a másolással egy időben.

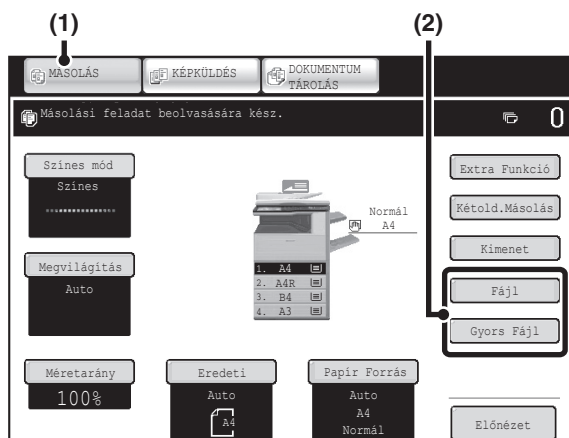

- (1) Nyomja meg a [MÁSOLÁS] gombot.
- (2) Nyomja meg a [Fájl] gombot vagy a [Gyors Fájl] gombot.

Képküldés mód

Példa: A lapolvasás mód alapképernyője

Az eredeti a lapolvasással és a küldéssel egy időben képfájlként tárolódik.

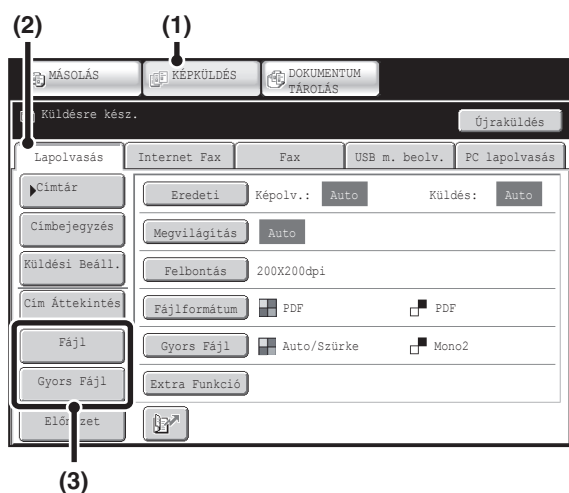

- (1) Nyomja meg a [KÉPKÜLDÉS] gombot.
- (2) Nyomja meg a [Lapolvasás] fület.
- (3) Nyomja meg a [Fájl] gombot vagy a [Gyors Fájl] gombot.

Lapolvasás merevlemezre mód

A beolvasott eredeti képfájlként tárolódik. Sem nyomtatás, sem küldés nem történik a Lapolvasás merevlemezre funkció használatakor.

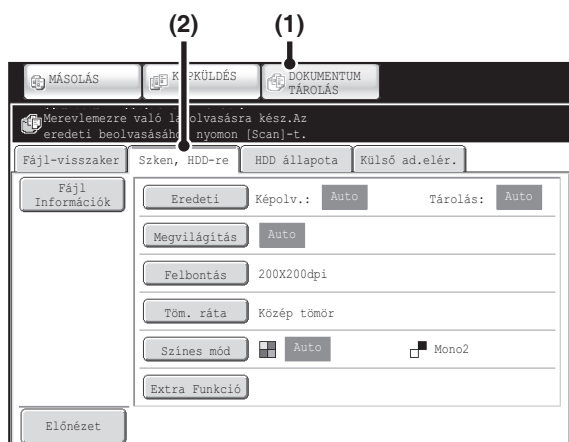

- (1) Nyomja meg a [DOKUMENTUM TÁROLÁS] gombot.
- (2) Nyomja meg a [Szenen, HDD-re] fület.

[Fájl] gomb és [Gyors fájl] gomb
 A "Fájl" gomb és/vagy a "Gyors fájl" gomb nem látható a másolás mód vagy a képküldés mód alapképernyőjén, ha az egyik vagy mindkét gombot másik funkcióra állította be a "Bill. beállítás módosítása" funkcióval a weboldal menüben. Ebbe az esetben nyomja meg az [Extra funkció] gombot valamelyik mód alapképernyőjén. A dokumentumtárolás az extra funkciók menü [Gyors fájl] vagy [Fájl] gombjával hajtható végre.

A dokumentumtárolás használata nyomtatás módban

A dokumentumtárolás használatához nyomtatás módban válassza a dokumentumtárolást a nyomtató meghajtón. A dokumentumtárolás nyomtatás módban történő használatáról olvassa el a "[KÉTOLDALAS NYOMTATÁS MEGHATÁROZOTT OLDALAK A PAPÍR ELÜLSŐ OLDALÁRA TÖRTÉNŐ NYOMTATÁSÁVAL \(Fejzetet közlapok\)](#)" részt (3-57. oldal) a "3. NYOMTATÓ" fejezetben.

A dokumentumtárolás használata PC-Fax/PC-I-Fax módban

A dokumentumtárolás használatához PC-Fax vagy PC-I-Fax módban válassza ki a dokumentumtárolási beállításokat a PC-Fax illesztőprogramban. További információkhoz olvassa el a Súgó fájlt a PC-Fax illesztőprogramban.

Rendszerbeállítások (Rendszergazda): Bill. beállítás módosítása

A regisztráció a weboldal menü [Rendszerbeállítások] - [Kezelési beállítások] - "Bill. beállítás módosítása" pontjában hajtható végre.

A DOKUMENTUMTÁROLÁS MÓD ALAPKÉPERNYŐJE

A dokumentumtárolás mód alapképernyőjének megnyitásához nyomja meg a [DOKUMENTUM TÁROLÁS] gombot az érintőpanelen.

Erről a képernyőről hívhatók elő a készülék merevlemezén tárolt fájlok.

A felhasználó azonosítás használatakor a Saját mappa konfigurálása esetén, a Saját mappa fájl választás képernyője fog megjelenni.

Ha a bejelentkezett felhasználónak nem áll rendelkezésére beállított Fő mappa, a mappaválasztási képernyő jelenik meg.

☞ [MAPPA VÁLASZTÁS KÉPERNYŐ](#) (5-26. oldal)

☞ [FÁJL VÁLASZTÁS KÉPERNYŐ](#) (5-27. oldal)

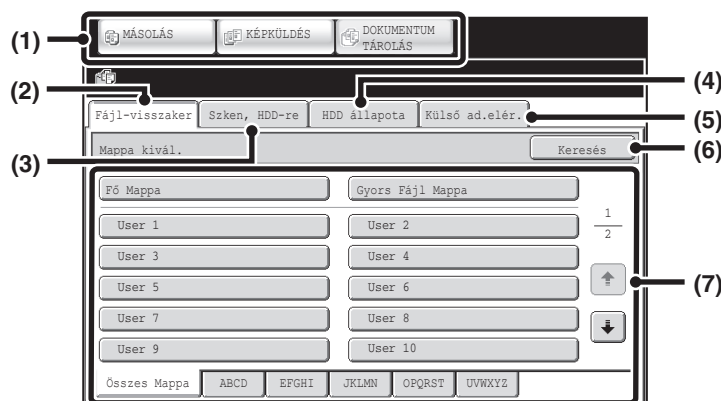

(1) Üzem módváltó gombok

Ezekkel a gombokkal válthat a másolás, képküldés és dokumentumtárolás módok között.

A dokumentumtárolás módba váltoáshoz nyomja meg a [DOKUMENTUM TÁROLÁS] gombot.

(2) [Fájl-visszaker] fül

Nyomja meg ezt a fület a dokumentumtárolással tárolt fájlok előhívásához. Megjelenik a mappaválasztási képernyő.

☞ [MAPPA VÁLASZTÁS KÉPERNYŐ](#) (5-26. oldal)

(3) [Szken, HDD-re] fül

Nyomja meg ezt a gombot a Lapolvasás merevlemezre funkció kiválasztásához. Sem nyomtatást, sem küldést nem hajt végre a gép.

A fájl a Fő mappában vagy egy egyedi mappában tárolódik.

☞ [CSAK A DOKUMENTUMFÁJL MENTÉSE \(Szken, HDD-re\)](#) (5-18. oldal)

(4) [HDD állapot] fül

Nyomja meg ezt a gombot, hogy ellenőrizze, a gép merevlemezének mekkora része van használatban.

A használt rész százalékos formában látható.

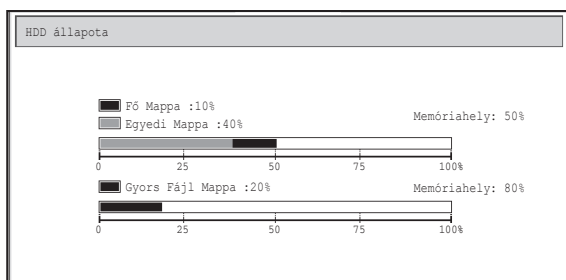

(5) [Külső ad.elér.] fül

Ez a gomb választható, ha egy FTP szerver lett tárolva, vagy egy USB memóriaeszköz lett a gépre csatlakoztatva.

☞ ["KÖZVETLEN NYOMTATÁS A GÉPRŐL"](#) (3-62. oldal) a "3. NYOMTATÓ" fejezetben

(6) [Keresés] gomb

Nyomja meg ezt a gombot egy mappában eltárolt fájl megkereséséhez.

Kereshet a Felhasználónév, a Fájlnev vagy a Mappanév használatával.

☞ [EGY TÁROLT FÁJL MEGKERESÉSE](#) (5-47. oldal)

(7) A tárolt fájl előhívásakor ezzel választhatja ki azt a mappát, amelyben a tárolt fájl található.

☞ [MAPPA VÁLASZTÁS KÉPERNYŐ](#) (5-26. oldal)

FÁJLOK MENTÉSE DOKUMENTUMTÁROLÁS MÓDDAL

Ez a fejezet azt ismerteti, hogyan mentsen egy eredetit képfájlként a dokumentumtárolás mód Gyors fájl, Fájl és Szken, HDD-re funkcióinak használatával.

FÁJL MENTÉSE "Gyors fájl" FUNKCIÓVAL

Egy dokumentum másolás módban, nyomtatás módban vagy képküldés módban történő másolása, nyomtatása vagy küldése esetén (a lapolvasás USB memóriába mód kivételével) válassza a "Gyors fájl" funkciót a dokumentum képének Gyors fájl mappába történő mentéséhez.

A kép később előhívható, ami lehetővé teszi, hogy a dokumentumot kinyomtassa vagy továbbítsa anélkül, hogy meg kellene keresnie az eredetit.

Példaképpen lent olvashatja a művelet leírását egy dokumentum tárolásának másolás közbeni Gyors fájl mappában történő eltárolására vonatkozóan.

1

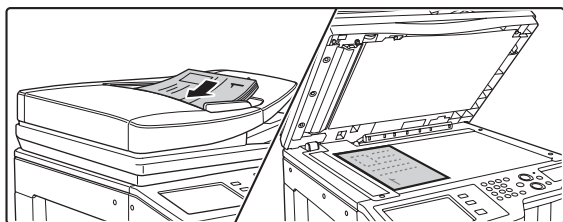

Helyezze be az eredetit.

Tegye az eredetit a beolvasandó felülettel felfelé a dokumentumadagoló tálcába, vagy beolvasandó felülettel lefelé a dokumentumüvegre.

2

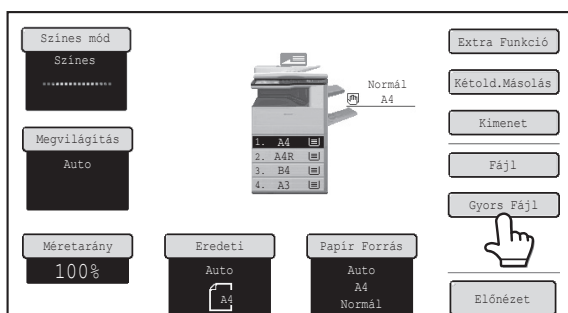

Nyomja meg a [Gyors Fájl] gombot.

3

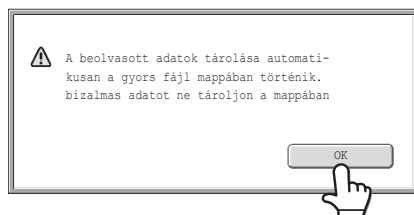

Nyomja meg az [OK] gombot.

Ekkor visszatér a másolás mód alapképernyőjéhez, és a [Gyors Fájl] gomb lesz kijelölt állapotban.



A Gyors fájl törléséhez...

Az [OK] gomb megnyomása után nyomja meg a 2. lépés képernyőjén a [Gyors Fájl] gombot, hogy ne legyen kijelölve.

Válassza ki a másolási beállításokat, és nyomja meg a [SZÍNES START] gombot vagy a [FEKETE-FEHÉR START] gombot.

- Megkezdődik a másolás, és a készülék a beolvasott dokumentumképet, valamint a kiválasztott másolási beállításokat a merevlemezre menti.
- A dokumentum véletlenszerű mentésének elkerüléséhez a [START] gomb megnyomása után 6 másodpercig (alapértelmezett beállítás) "A beolvasott adatok tárolása automatikusan a gyorsfájl mappában történik." üzenet jelenik meg.
Az üzenet megjelenítési ideje a rendszerbeállítások (rendszergazda) menü "Üzenet megjelenítési idő beállítás" funkciójában módosítható.
- Ha az eredeti oldalakat a dokumentumadagoló tálcába helyezte, minden oldal beolvasódik.
- Ha az eredetit a dokumentumüvegre helyezte, az oldalakat egyenként olvassa be.
Amikor egy oldal beolvasása befejeződik, cserélje ki a következő oldalra, és nyomja meg a [START] gombot.
Ezt ismételje addig, míg az összes oldalt be nem olvasta, majd nyomja meg az [Olvasás vége] gombot.



A lapolvasás törléséhez...

Nyomja meg a [STOP] gombot (Ⓢ).



Ha egy fájlt a Gyors fájl funkció használatával tárol, az alábbi felhasználónév és fájlnev automatikusan hozzárendelődik a fájlhoz.

Felhasználónév: Felh. Ismeretlen

Fájlnév: Mód_Nap-Hónap-Év_Óra-Perc-Másodperc (Példa: Másolás_04042010_112030)

Tárolási hely: Gyors fájl mappa

A felhasználó azonosítás használatakor a bejelentkezéshez használt felhasználónév választódik ki automatikusan.

A Gyors fájl mappában tárolt fájloknak csak a fájlneve és a helye módosítható.



A Gyors fájl törléséhez...

Nyomja meg a 2. lépés képernyőjén a [Gyors fájl] gombot, és ezzel szüntesse meg a kijelölését.



Rendszerbeállítások (Rendszergazda): Összes gyors fájl törlése

A gyors fájl mappában a védett fájlok kivételével az összes fájl egyszerre törölhető.

A beállítások megadhatók úgy, hogy az összes fájl egy gombnyomással törölhető legyen, vagy bekapcsoláskor automatikusan törlődjön.

FÁJL MENTÉSE "Fájl" FUNKCIÓVAL

Egy dokumentum másolás módban, nyomtatás módban vagy képküldés módban történő másolása, nyomtatása vagy küldése esetén (a lapolvasás USB memóriába mód kivételével) válassza a "Fájl" funkciót, ha egy dokumentum képét a Fő mappában vagy egy előzőleg létrehozott egyedi mappában szeretné tárolni. A kép később előhívható, ami lehetővé teszi, hogy a dokumentumot kinyomtassa vagy továbbítsa anélkül, hogy meg kellene keresnie az eredetit.

Példaként az alábbiakban leírjuk a "Fájl" funkció használatát másolás közben.

1

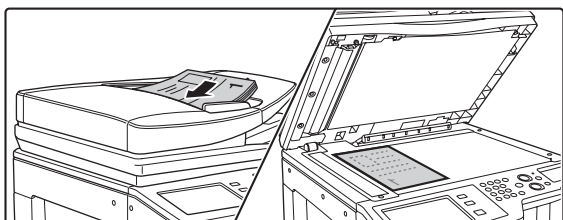

Helyezze be az eredetit.

Tegye az eredetit a beolvasandó felülettel felfelé a dokumentumadagoló tálcába, vagy beolvasandó felülettel lefelé a dokumentumüvegre.

2

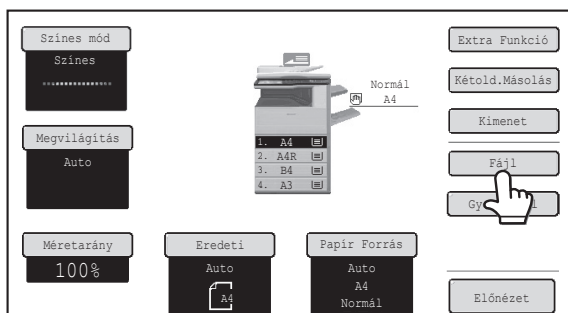

Nyomja meg a [Fájl] gombot.

3

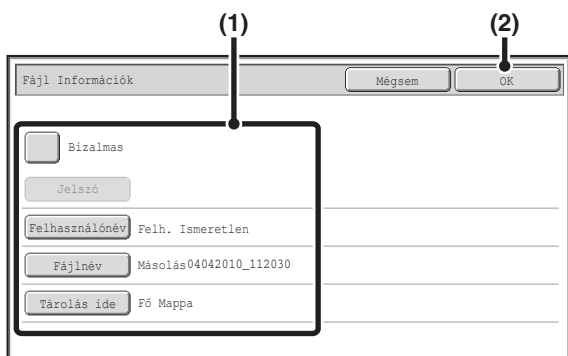

Válassza ki a "Fájl" beállításokat.

(1) Válassza ki a fájlinformációk beállításait.

A felhasználónév, fájlnev, mappa és bizalmas beállítások kiválasztásához olvassa el a "FÁJL INFORMÁCIÓ" részt (5-15. oldal).

- [Felhasználónév megadása](#) (5-15. oldal)
- [Fájlnev hozzárendelése](#) (5-16. oldal)
- [Mappa megadása](#) (5-16. oldal)
- [Fájl mentése Bizalmas fájlként](#) (5-17. oldal)

A fenti beállítások konfigurálása után visszatér ehhez a képernyőhöz. Ugorjon a következő lépésre.

Ha nem szeretne felhasználónevet vagy más információt a fájlhoz hozzárendelni, ugorjon a következő lépésre.

(2) Nyomja meg az [OK] gombot.

Ekkor visszatér a másolás mód alapképernyőjéhez, és a [Fájl] gomb lesz kijelölt állapotban.

4

Válassza ki a másolási beállításokat, és nyomja meg a [SZÍNES START] gombot vagy a [FEKETE-FEHÉR START] gombot.

- Megkezdődik a másolás, és a készülék a beolvasott dokumentumképet, valamint a kiválasztott másolási beállításokat a merevlemezre menti.
- Az eredeti behelyezéséhez olvassa el a "[FÁJL MENTÉSE "Gyors fájl" FUNKCIÓVAL](#)" rész (5-11. oldal) 4. lépését.



A lapolvasás törléséhez...

Nyomja meg a [STOP] gombot (⏏).



Ha egy fájlt a Fájl funkció használatával tárol Fájl információ hozzáadása nélkül, az alábbi Felhasználónév és Fájlnév automatikusan hozzárendelődik a fájlhoz.

Felhasználónév: Felh. Ismeretlen

Fájlnév: Mód_Nap-Hónap-Év_Óra-Perc-Másodperc (Példa: Másolás_04042010_112030)

Tárolási hely: Fő mappa

A felhasználó azonosítás használatakor a bejelentkezéshez használt felhasználónév választódik ki automatikusan.



Egy fájl művelet törléséhez...

Nyomja meg a [Mégsem] gombot a 3. lépés képernyőjén.

FÁJL INFORMÁCIÓ

Ez a rész leírja a "FÁJL MENTÉSE "Fájl" FUNKCIÓVAL" rész (5-13. oldal) 3. lépésében konfigurált beállításokat. A felhasználónév, fájlnev, mappa és bizalmas beállítás megadása egyszerűbbé teszi a fájlok kezelését és keresését. Továbbá, ha a Bizalmast választja, és jelszót hoz létre, engedély nélkül mások nem tudják majd megnézni a fájlt.

Felhasználónév megadása

1

Nyomja meg a [Felhasználónév] gombot.

A felhasználó azonosítás használatakor a bejelentkezéshez használt felhasználónév választódik ki automatikusan. Ebben az esetben ez a lépés nem szükséges.



A felhasználónevet előbb tárolni kell a rendszerbeállítások (rendszergazda) menü "Felhasználók listája" funkciójában.

2

Nyomja meg a kívánt felhasználónevet a megjelenő felhasználónév listában.

(1) Válassza ki a felhasználónevet.

Kétféleképpen választhatja ki a felhasználónevet:

(A) Nyomja meg a felhasználónév gombját.

A megnyomott felhasználónév kijelölődik.

Ha véletlenül rossz felhasználónevet adott meg, nyomja meg a helyes név gombját.

(B) Nyomja meg a gombot.

Megjelenik a "Regisztrációs szám" megadására szolgáló terület [---] az üzenetkijelzőn. Adja meg a felhasználó regisztrálása során beállított "Regisztrációs szám" értékét. Ezzel választhatja ki a felhasználónevet.

(2) Nyomja meg az [OK] gombot.

A megnyomott felhasználónév gomb kijelölődik, és Ön visszatér az 1. lépés képernyőjére. Megjelenik a kiválasztott felhasználónév.

Fájlnév hozzárendelése

A fájlhoz hozzárendelhető egy fájlnev.

Nyomja meg a [Fájlnév] gombot.

Megjelenik egy szövegbeviteli képernyő. Adja meg a fájlnevet, és nyomja meg az [OK] gombot.

Legfeljebb 30 karakter írható be.

Mappa megadása

Nyomja meg a [Tárolás ide:] gombot.



Ha "Saját mappa" beállítással rendelkező felhasználónevet választ ki, az ahhoz a felhasználóhoz tartozó "Saját mappa" automatikusan kiválasztódik.

Válassza ki azt a mappát, amelyben tárolni kívánja a fájlt.

(1) Nyomja meg annak a mappának a gombját, ahol tárolni kívánja a fájlt.

Ha jelszót állított be a mappához, megjelenik a jelszóbeviteli képernyő. Adja meg a kijelölt mappa jelszavát a számgombokkal (5–8 számjegy), és nyomja meg az [OK] gombot.

(2) Nyomja meg az [OK] gombot.

Fájl mentése Bizalmas fájként

Jelszó állítható be egy fájlhoz annak megakadályozására, hogy mások is hozzáférjenek. A jelszó (5–8 számjegy) a számgombokkal állítható be.

1

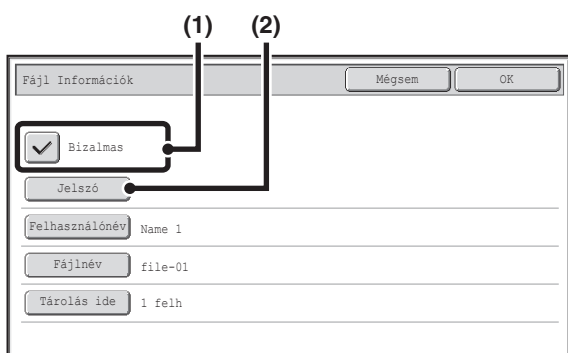

Engedélyezze a Bizalmas tulajdonságot.

(1) Válassza ki a [Bizalmas] jelölőnégyzetet, hogy megjelenjen a pipa jel .

A Bizalmas mód engedélyezve lett, és a jelszó beírható.

(2) Nyomja meg a [Jelszó] gombot.

2



Írjon be egy jelszót (5 - 8 számjegy) a számgombokkal, és nyomja meg az [OK] gombot.

Az egyes számjegyek beírásakor a "-" jelzés "*" jelzésre változik.

CSAK A DOKUMENTUMFÁJL MENTÉSE (Szken, HDD-re)

A Lapolvasás merevlemezre funkció a beolvasott dokumentumok Fő mappában vagy egyedi mappában történő tárolására használható. Sem nyomtatást, sem küldést nem hajt végre a gép.

"Szken, HDD-re" KÉPERNYŐ

A [Szken, HDD-re] gomb dokumentumtárolás módban történő megnyomásakor az alábbi képernyő jelenik meg. Nyomja meg az alábbi gombokat a Szken, HDD-re beállítások kiválasztásához.

Az egyes gombok aktuális beállítása az adott gombtól jobbra látható.

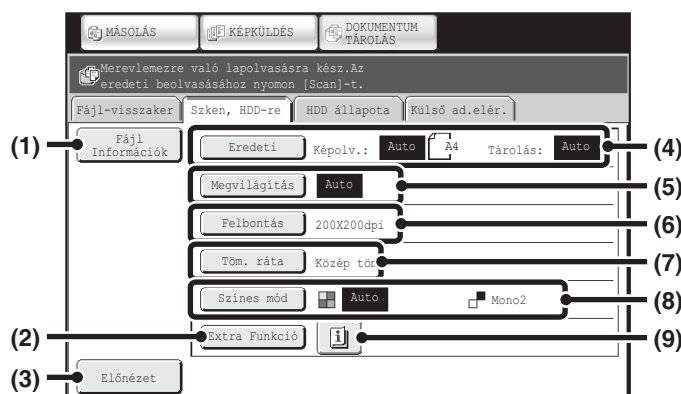

(1) [Fájl információk] gomb

A Lapolvasás merevlemezre funkcióval tárolt fájlokhoz információk fűzhetők. A beállítások konfigurálása ugyanúgy történik, mint a Fájl információ esetében a "Fájl" funkcióhoz.

☞ [FÁJL INFORMÁCIÓ](#) (5-15. oldal)

(2) [Extra Funkció] gomb

Ezzel a gombbal választhatja ki a Lapolvasás merevlemezre extra funkcióit.

☞ [Extra funkciók képernyő a Lapolvasás merevlemezre módhoz](#) (5-21. oldal)

(3) [Előnézet] gomb

Nyomja meg a tárolni kívánt kép ellenőrzéséhez a Szken, HDD-re művelet végrehajtása előtt.

☞ [A kép ellenőrzése tárolás előtt \(Előnézet\)](#) (5-22. oldal)

(4) [Eredeti] gomb

Nyomja meg ezt a gombot az eredeti lapolvasási méretének, tárolási méretének és tájolásának beállításához, valamint a kétoldalas lapolvasás beállításainak kiválasztásához.

☞ [\[Eredeti\] gomb](#) (5-19. oldal)

(5) [Megvilágítás] gomb

Nyomja meg ezt a gombot a lapolvasás megvilágításának kiválasztásához.

(6) [Felbontás] gomb

Használja ezt a gombot a fájl továbbításakor használandó felbontás kiválasztásához.

A "Hosszú mér." megadása esetén csak 300 x 300 dpi és alacsonyabb felbontás választható.

(7) [Töm. ráta] gomb

Használja ezt, hogy kiválassza a színtömörítési arányt, amelyet a színes fájl mentésénél fog használni.

(8) [Színes mód] gomb

Használja ezt a gombot a színmód kiválasztásához a dokumentum tárolásakor.

☞ [\[Színes mód\] gomb](#) (5-20. oldal)

(9) gomb

Ez a gomb akkor jelenik meg, ha egy extra funkciót vagy kétoldalas lapolvasást választott ki. Nyomja meg a gombot a kiválasztott extra funkciók megjelenítéséhez.

[Eredeti] gomb

Ha az [Eredeti] gombot megnyomja, az alábbi képernyő jelenik meg. Ez a képernyő használható az eredeti méret módosításához és a kétoldalas eredeti lapolvasási beállításainak kiválasztásához.

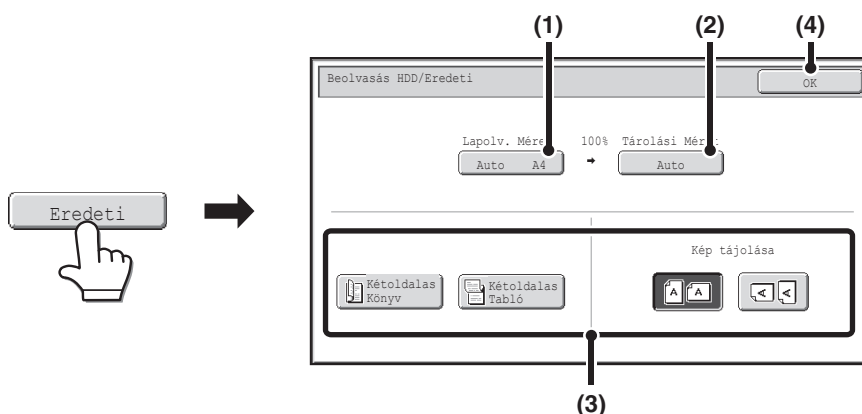

(1) Nyomja meg a Lapolv. Méret gombot.

Ha az eredeti nem-szabvány méret, amelyet nem tud felismerni az automatikus eredeti méret észlelés funkció, nyomja meg a [Lapolv. Méret] gombot, és adja meg az eredeti méretet.

(2) Nyomja meg a Tárolási Méret gombot.

Ha az eredeti mérettől eltérő méretben kívánja a fájlt eltárolni, nyomja meg a [Tárolási Méret] gombot, és módosítsa a tárolási méretet.

(3) Nyomja meg a megfelelő tájolás gombját.

Ha az eredeti felső éle felfelé néz, nyomja meg a gombot. Ha az eredeti felső éle balra néz, nyomja meg a gombot. Ha az eredeti egy kétoldalas eredeti, nyomja meg a [Kétoldalas Könyv] gombot vagy a [Kétoldalas Tabló] gombot az eredeti típusának megfelelően.

(4) Nyomja meg az [OK] gombot.

A beállítások tárolódnak, és Ön visszatér a Lapolvasás merevlemezre mód képernyőjére.

[Megvilágítás] gomb

A megvilágítás beállításához nyomja meg a [Megvilágítás] gombot.

Válassza ki az eredetinek megfelelő megvilágítási módot, és nyomja meg a vagy gombot a megvilágítási szint beállításához. Ha végzett, nyomja meg az [OK] gombot.

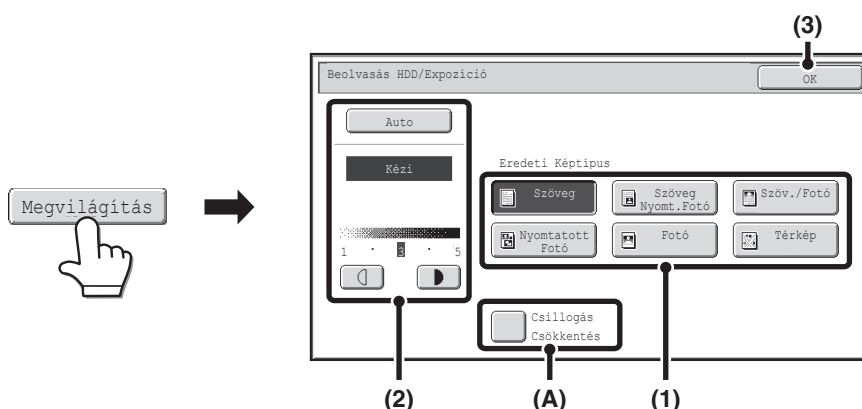

(1) Válassza ki a beolvasandó eredetinek megfelelő eredetitípust.

(2) Válassza az [Auto] vagy [Kézi] gombot.

Ha a [Kézi] gombot választotta, nyomja meg a vagy gombot a megvilágítás beállításához. (Sötétebb képhez nyomja meg a gombot. Világosabb képhez nyomja meg a gombot.)

Ha a megvilágítás beállítása [Auto], a gombok nem használhatók.

(A): Csillogás Csökkentés

A nyomtatott anyagok beolvasásakor jelentkező moaréthatás csökkentése érdekében nyomja meg a [Csillogás Csökkentés] jelölőnégyzetet, hogy egy pipa jel jelenjen meg.

(3) Nyomja meg az [OK] gombot.

A beállítások tárolódnak, és Ön visszatér a Lapolvasás merevlemezre mód képernyőjére.

[Színes mód] gomb

Nyomja meg a [Színes mód] gombot a Lapolvasás merevlemezre funkció szín mód beállítási képernyőjének megnyitásához.

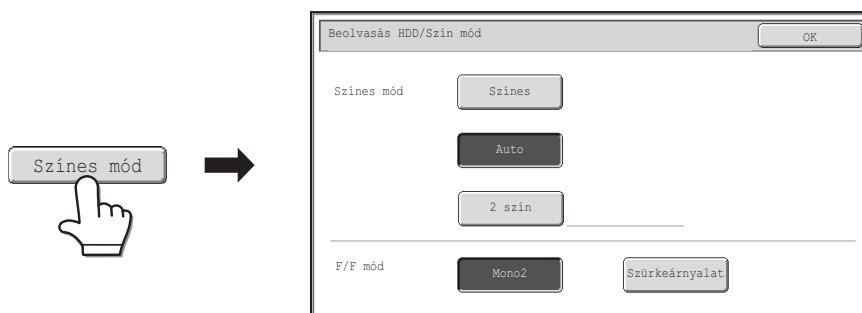

Ha megnyomja a [SZÍNES START] gombot vagy a [FEKETE-FEHÉR START] gombot, az alábbi beállítások választhatók ki a beolvasási színhez.

Start gomb	Mód	Lapolvasási mód
[SZÍNES START] gomb	Színes	Az eredeti színesben olvasódik be. Ez a mód legjobb a színes eredetiekhez, például prospektusokhoz. Az eredeti akkor is színes eredetiként szkennelődik, ha fekete-fehér.
	Auto	A gép észleli, hogy az eredeti színes vagy fekete-fehér, és automatikusan választja ki a színes vagy fekete-fehér (szürkeárnyalatos) lapolvasást.
	2 szín	Csak az eredeti piros területei változnak a kiválasztott színre; a piroson kívül a többi szín feketében szkennelődik. Piros, zöld, kék, zöldeskék, magenta vagy sárga választható.
[FEKETE-FEHÉR START] gomb	Mono 2	Az eredeti színei feketével vagy fehérrel olvasódnak be. Ez a mód legjobb a csak szöveget tartalmazó eredetiekhez.
	Szürkeárnyalat	Az eredeti színei feketével és fehérrel olvasódnak be a szürke árnyalataiként (szürkeárnyalatos).

Ha befejezte a mód kiválasztását, nyomja meg az [OK] gombot.

Extra funkciók képernyő a Lapolvasás merevlemezre módhoz

Ha megnyomja az [Extra Funkciók] gombot, az alábbi képernyő jelenik meg. Az egyes beállításokra vonatkozó további információkhoz olvassa el az "EXTRA FUNKCIÓK" részt (4-71. oldal) a "4. LAPOLVASÓ / INTERNET FAX" fejezetben.

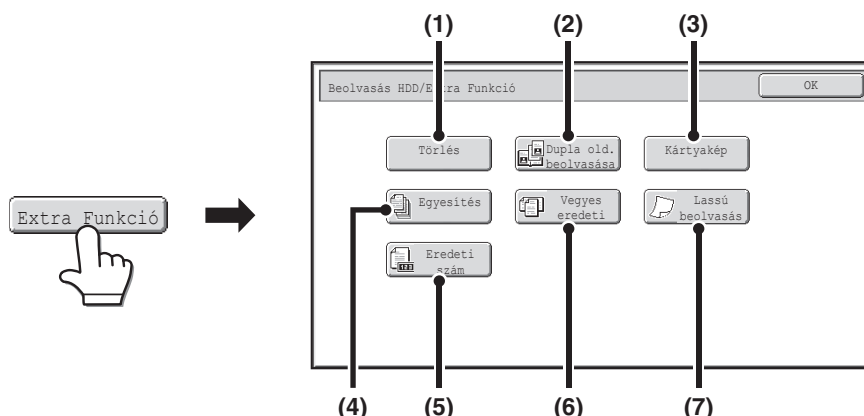

(1) [Törlés] gomb

A törlés funkció használatával törölhetők a képeken keletkező árnyékvonalak, amelyek vastag eredetik vagy könyvek dokumentumúvegen történő beolvasásakor keletkeznek.

(2) [Dupla old. beolvasása] gomb

Az eredeti bal és jobb oldala két külön oldalként olvasható be. Ez a funkció akkor hasznos, amikor egymás után kívánja egy könyv vagy más fűzött dokumentum minden egyes oldalát beolvasni.

(3) [Kártyakép] gomb

Ez a funkció lehetővé teszi, hogy egy kártya első és hátsó oldalát egyetlen oldalként tárolja.

(4) [Egyesítés] gomb

Ezzel a funkcióval a nagyszámú oldalból álló eredetik sorozatokra bonthatók, az egyes sorozatok az automata dokumentumadagolóval beolvashatók, és az összes oldal egy fájlban tárolható. Akkor használja ezt a funkciót, ha az eredeti oldalak száma több, mint amennyi az automata dokumentumadagolóba egyszerre behelyezhető.

(5) [Eredeti szám] gomb

Ha az automata dokumentumadagolóval olvas be egy eredetit, a dokumentum tárolása előtt ellenőrizheti, hogy a megfelelő számú oldalt olvasta-e be.

(6) [Vegyes eredeti] gomb

Ez a funkció lehetővé teszi, hogy eltérő méretű eredetiket olvasson be egyszerre, például B4 (8-1/2" x 14") méretű eredetiket A3 (11" x 17") méretű eredetikkal vegyesen. Az eredetik beolvasásakor a gép automatikusan felismeri az egyes eredetik méretét.

A különböző szélességű és méretű eredetik együtt olvashatók be (A3 és B4, A3 és B5, A4 és B4, A4 és B5, B4 és A4R, B4 és A5, B5 és A4R, B5 és A5 (11" x 17" és 8-1/2" x 14" x 17" és 8-1/2" x 13", 11" x 17" és 5-1/2" x 8-1/2")).

(7) [Lassú beolvasás.] gomb

Használja ezt a funkciót, ha az automata dokumentumadagoló használatával vékony eredetiket kíván beolvasni. Ez a funkció segít megelőzni a vékony eredetik elakadását.

A kép ellenőrzése tárolás előtt (Előnézet)

Ha megnyomja az [Előnézet] gombot, majd elindítja a Szken, HDD-re műveletet, az alábbi képernyő jelenik meg. A beolvasott adatok tárolása előtt ezen a képernyőn ellenőrizheti a beolvasott kép előnézetét, majd visszaléphet a Szken, HDD-re beállítási képernyőre a beállítások módosításához.

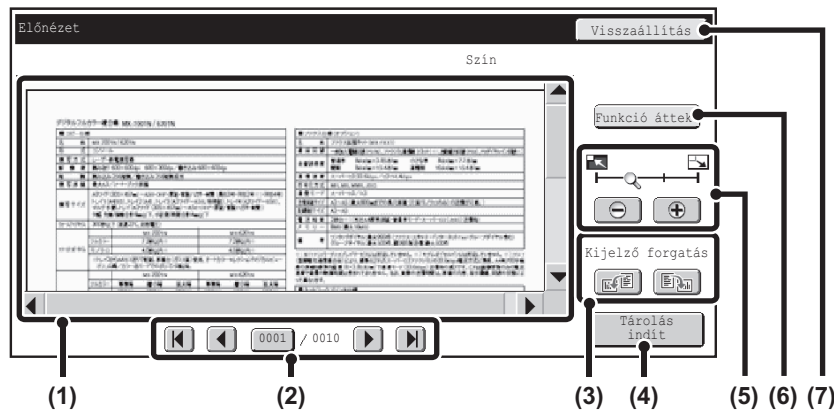

(1) Előnézeti kép

Itt látható a kiválasztott fájl képe.
Ha a képnek csak egy része látható, a képernyő jobb oldalán és alján található görgetősávokkal mozgathatja a képet. A görgetéshez nyomja meg és csúszassa el a sávot. (A kép a ▼ ▲ gombokkal is görgethető.)

(2) Lapozás gombok

Ha a kép több oldalból áll, ezekkel a gombokkal lapozhat az oldalak között.

- [↩] [↪] gombok: lapozás az első vagy utolsó oldalra.
- [⏪] [⏩] gombok: lapozás az előző vagy következő oldalra.
- Oldalszám megjelenítése:

itt látható a teljes oldalszám és az aktuális oldalszám. Ha megnyomja az aktuális oldalszámhoz tartozó gombot, és megad egy oldalszámot a számgombokkal, a kívánt oldalra ugorhat.

(3) "Kijelző forgatás" gomb

A kép 90 fokkal elforgatható jobbra vagy balra. Az elforgatás a fájl minden oldalára vonatkozik, nem csak a megjelenített oldalra.

(4) [Tárolás indít] gomb

Ezzel elindíthatja a Szken, HDD-re műveletet.

(5) Kijelző nagyítása gomb

Ezzel beállítható a megjelenített kép nagyítási aránya. Balról kezdve a következő sorrendben változik: "Telj.old.", "Kétszer", "4-szer", "8-szor". A beállítás a fájl minden oldalára vonatkozik, nem csak a megjelenített oldalra.

(6) [Funkció áttek.] gomb

Ezzel ellenőrizhetők az extra funkció beállításai és az eredeti beállításai.

(7) [Visszaállítás] gomb

Ezzel a gombbal szükség esetén módosíthatja a beállításokat a kép vagy a beállítások ellenőrzését követően. Ezzel visszatérhet a beállítási képernyőre.



- Az előnézeti kép az érintőpanelen megjelenő kép. Ez eltér a ténylegesen tárolt képtől.
- A kép méretétől függően előfordulhat, hogy a rendszer levágja a kép egy részét az érintőpanelen látható előnézeti képernyőn.

A "Lapolvasás merevlemezre" VÉGREHAJTÁSA

1

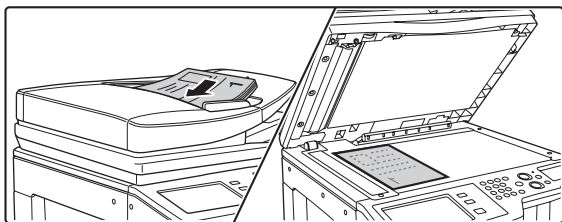

Helyezze be az eredetit.

Tegye az eredetit a beolvasandó felülettel felfelé a dokumentumadagoló tálcába, vagy beolvasandó felülettel lefelé a dokumentumüvegre.

2

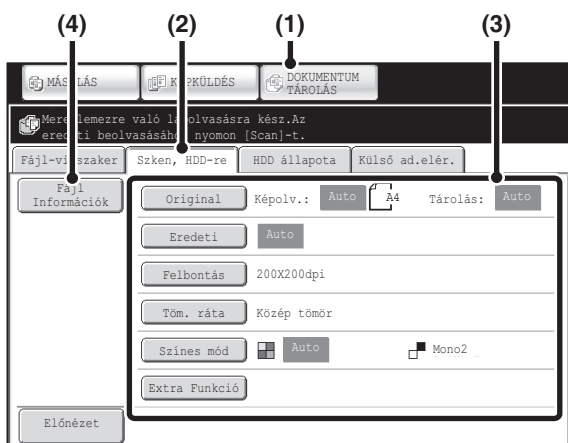

Váltson át dokumentumtárolás módba, és válassza ki a Lapolvasás merevlemezre funkció beállításait.

- (1) Nyomja meg a [DOKUMENTUM TÁROLÁS] gombot.
- (2) Nyomja meg a [Szken, HDD-re] fület.
Ha nem kívánja kiválasztani a beállításokat, folytassa a 3. lépéssel.
- (3) Válassza ki az eredeti méretet, a megvilágítást, a felbontást, a tömörítési arányt, a színmódot és az extra funkciókat.
Olvassa el a ""Szken, HDD-re" KÉPERNYŐ" részt (5-18. oldal).
- (4) Nyomja meg a [Fájl Információk] gombot.
A beállítások ugyanazok, mint a "Fájl" esetében. Olvassa el a "FÁJL INFORMÁCIÓ" részt (5-15. oldal).



Ha az eredeti kétoldalas, fontos, hogy megnyomja az [Eredeti] gombot, majd nyomja meg a [Kétoldalas Könyv] gombot vagy a [Kétoldalas Jegyzetomb] gombot az eredetinek megfelelően.

3

Nyomja meg a [SZÍNES START] gombot vagy a [FEKETE-FEHÉR START] gombot.

A lapolvasás megkezdődik.

Az eredeti behelyezéséhez olvassa el a "FÁJL MENTÉSE "Gyors fájl" FUNKCIÓVAL" rész (5-11. oldal) 4. lépését.

Az Előnézet engedélyezése esetén megjelenik az előnézeti képernyő.

A kép ellenőrzése tárolás előtt (Előnézet) (5-22. oldal)

Hangjelzést fog hallani, ami jelzi, hogy a Lapolvasás merevlemezre befejeződött.



A lapolvasás törléséhez...

Nyomja meg a [STOP] gombot (⏏).



Ha a Lapolvasás merevlemezre műveletet a fájlinformáció hozzáadása nélkül hajtja végre, az alábbi felhasználónév és fájlnev automatikusan hozzárendelődik a fájlhoz.

Felhasználónév: Felh. Ismeretlen

Fájlnev: Mód_Nap-Hónap-Év_Óra-Perc-Másodperc (Példa: HDD_04042010_112030)

Tárolási hely: Fő mappa

A felhasználó azonosítás használatkor a bejelentkezéshez használt felhasználónév választódik ki automatikusan.

A TÁROLT FÁJLOK HASZNÁLATA

Ez a rész bemutatja, hogyan hívhat elő és hogyan nyomtathat ki vagy küldhet el a dokumentumtárolás móddal tárolt fájlokat.

EGY TÁROLT FÁJL HASZNÁLATÁNAK MŰVELETSORA

Ez a rész a tárolt fájlok előhívásának és használatának alapvető műveletsorát ismerteti. A képernyők és a műveletsorok attól függően változnak, hogy a felhasználóazonosítás engedélyezett-e.

Olvassa el az Önre vonatkozó műveletsort.

A felhasználóazonosítási műveletekre vonatkozó információkhoz olvassa el a "[FELHASZNÁLÓ AZONOSÍTÁS](#)" részt (1-17. oldal) az "1. A GÉP HASZNÁLATA ELŐTT" című fejezetben. A felhasználóazonosítás engedélyezésére és a felhasználónevek tárolására vonatkozó információkhoz olvassa el a "[Felhasználói Vezérlés](#)" részt (6-47. oldal) a "6. RENDSZERBEÁLLÍTÁSOK" fejezetben.



A dokumentumtárolással mentett fájlok a weboldalról is előhívhatók és használhatók. Kattintson a [Dokumentum műveletek] elemre, majd a [Dokumentum tárolás] elemre a weboldal menüben, és válassza ki a használni kívánt fájl tartalmzó mappát.

A weboldalakon a tárolt fájl előnézeti képe is megjeleníthető.

Váltson üzemmódot.

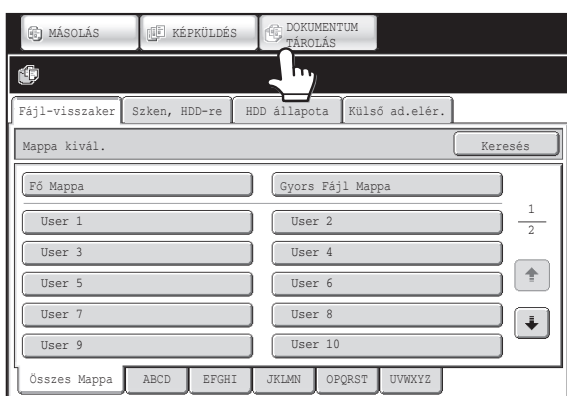

Váltson át dokumentumtárolás módba.

[A DOKUMENTUMTÁROLÁS MÓD ALAPKÉPERNYŐJE](#)
(5-10. oldal)



Válassza ki az előhívni kívánt fájlt.

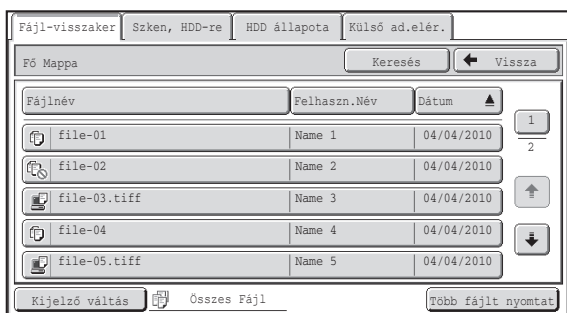

- Válassza ki a mappát a mappaválasztási képernyőn. Ha kiválasztotta a mappát, megjelennek a benne lévő fájlok. Válassza ki az előhívni kívánt fájlt.
- A fájlválasztáshoz megjeleníthetők a tárolt fájlok indexképei.
 - ☞ [FÁJL VÁLASZTÁS KÉPERNYŐ](#) (5-27. oldal)
 - ☞ [FÁJL KIVÁLASZTÁSA](#) (5-29. oldal)
- A fájlok előhívása a kereső funkcióval is lehetséges.
 - ☞ [EGY TÁROLT FÁJL MEGKERESÉSE](#) (5-47. oldal)



Válassza ki a műveletet.

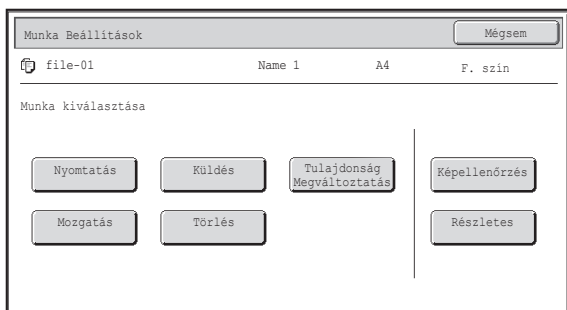

Válassza ki a kívánt műveletet, és konfigurálja a beállításokat.

- ☞ [FELADAT BEÁLLÍTÁSOK KÉPERNYŐ](#) (5-30. oldal)
- ☞ [EGY TÁROLT FÁJL KINYOMTATÁSA](#) (5-31. oldal)
- ☞ [EGY TÁROLT FÁJL KÜLDÉSE](#) (5-37. oldal)
- ☞ [TÁROLT FÁJLOK TULAJDONSÁGAI](#) (5-39. oldal)
- ☞ [EGY TÁROLT FÁJL ÁTHELVEZÉSE](#) (5-41. oldal)
- ☞ [EGY TÁROLT FÁJL TÖRLÉSÉHEZ](#) (5-43. oldal)
- ☞ [A TÁROLT FÁJL KÉPÉNEK ELLENŐRZÉSE](#) (5-44. oldal)

MAPPA- ÉS FÁJLVÁLASZTÁSI KÉPERNYŐK

A dokumentumtárolással tárolt fájl használatához ki kell választania a mappát és a fájlt. A mappaválasztási képernyő és a fájlválasztási képernyő leírását az alábbiakban olvashatja.

MAPPA VÁLASZTÁS KÉPERNYŐ

Két különböző képernyő jelenik meg attól függően, hogy a felhasználó azonosítás engedélyezve lett-e a gépen.

Ha a felhasználó azonosítás le van tiltva

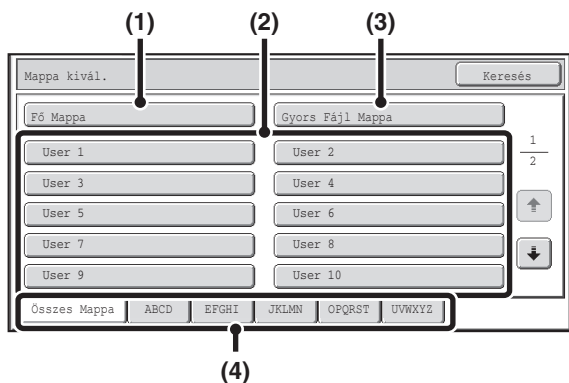

(1) [Fő Mappa] gomb

Nyomja meg ezt a gombot a fájl Fő mappából történő előhívásához. Megjelennek a Fő mappában lévő fájlok.

(2) Egyedi mappa gombok

Megjelennek a rendszerbeállításokban a "[Dok. Tárolás Meghatározása](#)" (6-26. oldal) segítségével létrehozott egyedi mappák. Nyomjon meg egy gombot az adott mappában lévő fájlok megjelenítéséhez.

Ha jelszót állított be az egyedi mappához, a mappa megnyomásakor megjelenik a jelszóbeviteli képernyő. Meg kell adni a jelszót.

(3) [Gyors Fájl Mappa] gomb

Nyomja meg ezt a gombot a fájl Gyors fájl mappából történő előhívásához. Megjelennek a Gyors fájl mappában lévő fájlok.

[FÁJL MENTÉSE "Gyors fájl" FUNKCIÓVAL](#) (5-11. oldal)

Ha a felhasználó azonosítás engedélyezve lett

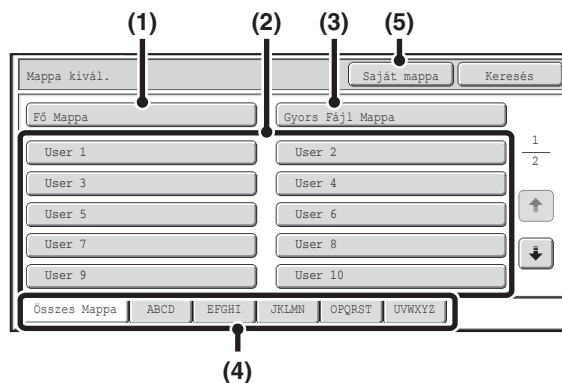

(4) Index fülek

Az [Összes Mappa] fülön minden mappa látható. Nyomjon meg egy fület azoknak az egyedi mappáknak a megjelenítéséhez, amelyek (a rendszerbeállítások "Dokumentum tárolás meghatározása" funkciójában beállított) kezdőbetűje azonos a fülön látható betűvel.

(5) [Saját mappa] gomb

Ez a gomb akkor jelenik meg, ha a felhasználó azonosítás engedélyezve lett. Nyomja meg a gombot a "Saját mappa" fájlválasztási képernyőjének megjelenítéséhez.

FÁJL VÁLASZTÁS KÉPERNYŐ

A Gyors fájl mappa, a Fő mappa és az egyedi mappák fájlválasztási képernyőinek leírását az alábbiakban olvashatja. A fájlválasztási képernyő "Lista képernyő" vagy "Bélyegkép képernyő" formátumban jeleníthető meg. (A formátum kiválasztásához lásd alább az "(5) [Kijelző váltás] gomb" leírását.)

Ez a fejezet azt feltételezi, hogy a "Lista képernyő" formátumot választotta ki.

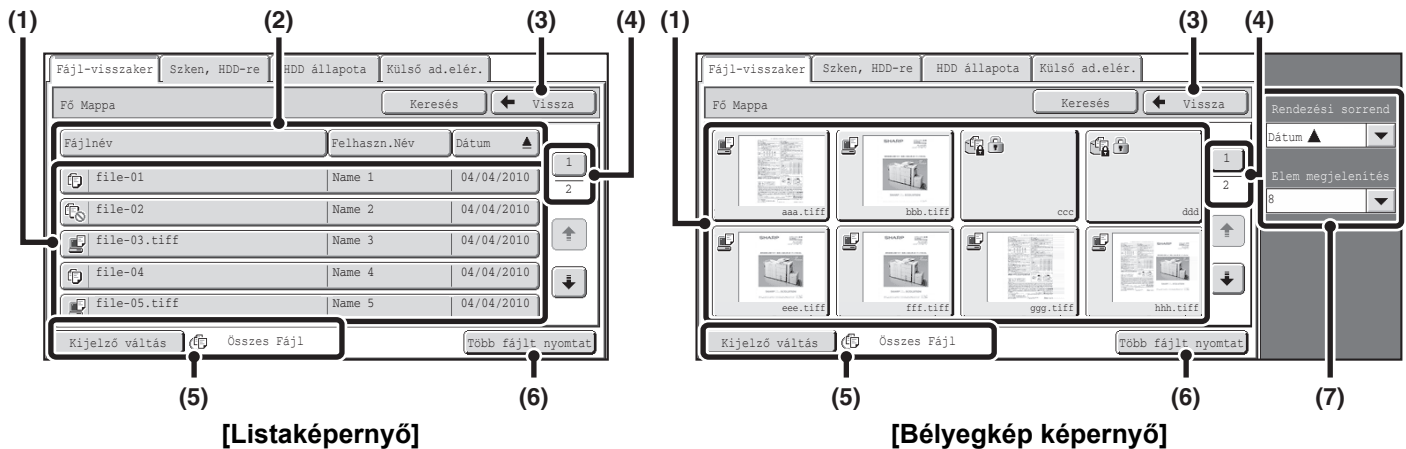

[Listaképernyő]

[Bélyegkép képernyő]

(1) Fájl gombok

Megjelennek a tárolt fájlok. Minden egyes fájl gombban látható egy ikon, amely azt mutatja, hogy melyik módból lett a fájl eltárolva, továbbá a fájlnev, a felhasználónév és a fájl mentésének dátuma. Ha a fájlt megnyomja, megjelenik a feladat beállítás képernyő.

Feladat ikonok

	Másolás		Internet fax küldése Közv. SMTP átvitel		Nyomatás
	Lapolvasás E-mailbe		Lapolvasás mrevelmeze		Lapolvasás FTP-re
	Lapolvasás az Asztalra		Lapolvasás hálózati mappába		PC-I-Fax küldése

Bélyegkép képernyő

Megjelenik a tárolt fájlok miniatűr képeinek első oldala.



A bizalmas fájlként tárolt fájlok esetében a miniatűr kép helyett a bizalmas ikon (🔒) látható.

(2) [Fájlnev] gomb, [Felhaszn.Név] gomb, [Dátum] gomb

Használja ezeket a gombokat, hogy módosítsa a fájl gombok kijelzőinek sorrendjét. Ha megnyomja az egyik gombot, ▲ vagy ▼ jelenik meg a gombban.

- Ha ▲ látható a [Fájlnev] gombban vagy a [Felhaszn.név] gombban, a fájlok név vagy felhasználónév szerint emelkedő sorrendben jelennek meg. Ha ▲ látható a [Dátum] gombban, a fájlok a legrégebbi dátummal kezdve jelennek meg.
- Ha ▼ látható a [Fájlnev] gombban vagy a [Felhaszn.név] gombban, a fájlok név vagy felhasználónév szerint csökkenő sorrendben jelennek meg. Ha ▼ látható a [Dátum] gombban, a fájlok a legutóbbi dátummal kezdve jelennek meg.

(3) [Vissza] gomb

Nyomja meg ezt a gombot, hogy visszatérjen a dokumentumtárolás mód alapképernyőjére.

➡ [MAPPA VÁLASZTÁS KÉPERNYŐ](#) (5-26. oldal)

(4) Oldal gomb

Ha több oldallal dolgozik, használja ezt a gombot a megjeleníteni kívánt oldal számának megadásához. Ha a gombot megnyomja, megjelenik egy oldalszám-beviteli képernyő. Adja meg a kívánt oldalszámot (3 számjegy) a számgombokkal. Például a 3. oldal megjelenítéséhez írja be a "003"-at.

(5) [Kijelző váltás] gomb

Ezzel módosítható, milyen típusú feladatok fájl gombjai jelenjenek meg, és beállítható a miniatűrként történő megjelenítés. Az aktuális kijelölt feladattípus a [Kijelző váltás] gombtól jobbra látható. A kezdeti érték az [Összes Fajl]. Ha megnyomja a [Kijelző váltás] gombot, az alábbi képernyő jelenik meg.

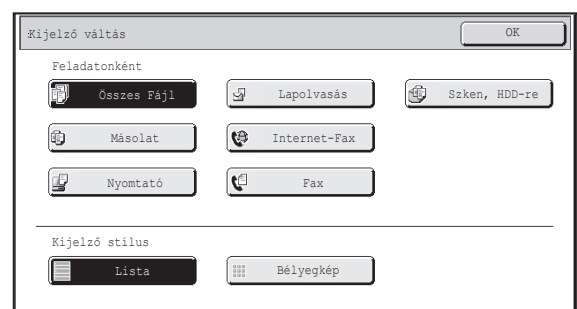

Ha csak egy bizonyos feladattípus fájljaihoz tartozó gombokat szeretné megjeleníteni, válassza ki a feladattípust a képernyő felső részén látható feladattípusokból.

A fájlok miniatűr képeinek megjelenítéséhez nyomja meg a [Bélyegkép] gombot. A bélyegkép képernyőről a lista képernyőre történő átváltáshoz nyomja meg a [Lista] gombot. Ha végzett, nyomja meg az [OK] gombot.

(6) [Több fájlt nyomtat] gomb

Ezzel a gombbal több fájlt választhat ki egyszerre nyomtatásra a mappából.

 [TÖBB FÁJL NYOMTATÁSA](#) (5-33. oldal)

(7) Rendezési sorrend / Elem megjelenítés

Ez a funkció a bélyegkép képernyőn használható.

A fájlok miniatűrjeinek megjelenítési sorrendje a "Rendezési sorrend" pontban módosítható.

A "Dátum ▲", "Dátum ▼", "Fájlnév ▲", "Fájlnév ▼", "Felhasználónév ▲", és "Felhasználónév ▼" lehetőségek közül választhat.

A fájlok megjelenített miniatűrjeinek száma az "Elem megjelenítés" pontban módosítható.

2 miniatűr vagy 8 miniatűr közül választhat.

FÁJL KIVÁLASZTÁSA

Ez a rész a használni kívánt fájl kiválasztási módját ismerteti.

1

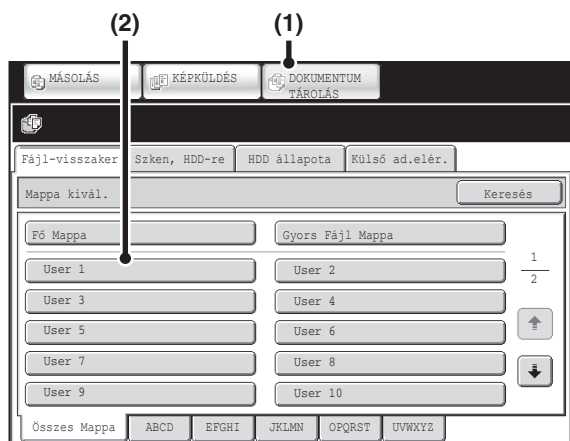

Válassza ki a használni kívánt fájl tartalmazó mappát.

(1) Nyomja meg a [DOKUMENTUM TÁROLÁS] gombot.

Megjelenik a mappaválasztási képernyő. Ha másik fül látható, nyomja meg a [Fájl-visszaker] fület.

Ha a felhasználóazonosítás engedélyezett, és a "Saját mappa" értékét beállította a rendszerbeállítások "Felhasználók listája" funkciójában, a "Saját mappa" beállításához megadott egyedi mappa nyílik meg. A mappaválasztási képernyő megjelenítéséhez nyomja meg a [Vissza] gombot.

(2) Nyomja meg a kívánt fájl tartalmazó mappa gombját.

Ha jelszó lett beállítva a kiválasztott mappához, megjelenik egy jelszóbeviteli képernyő.

Adja meg a jelszót a számgombokkal (5 - 8 számjegy), és nyomja meg az [OK] gombot.

2

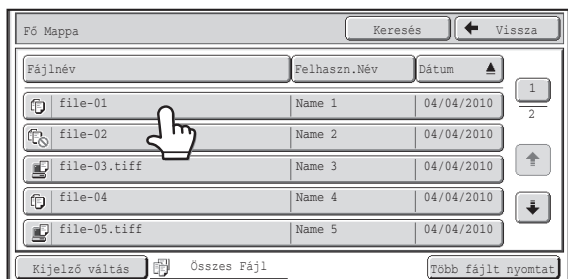

Nyomja meg a kívánt fájl gombját.

Ha jelszó lett beállítva a kiválasztott fájlhoz, megjelenik egy jelszóbeviteli képernyő.

Adja meg a jelszót a számgombokkal (5 - 8 számjegy), és nyomja meg az [OK] gombot.



- Ha megnyomja a [Kijelző váltás] gombot, megjelenítheti egy adott mód, pl. a másolás vagy a lapolvasás mód gombjait, illetve a fájlok miniatűr képeit. A [Kijelző váltás] gomb segítségével gyorsan megtalálhatja a fájlokat.
- Ha megnyomja a [Fájlnev] gombot, a [Felhaszn.Név] gombot vagy a [Dátum] gombot, megváltoztathatja a fájlok megjelenítési sorrendjét.
- A [Több fájl nyomtat] gombbal több fájl választhat ki egyszerre nyomtatásra a mappából. [TÖBB FÁJL NYOMTATÁSA](#) (5-33. oldal)
- Ha a "Csak bejelentkezett felhasználók fájljainak megjelenítése" engedélyezve lett a Rendszerbeállítások (Rendszergazda): Jogosultsági csoport lista (Dokumentum tárolás) elemnél, csak az aktuálisan bejelentkezett felhasználók által mentett fájlok láthatók.

FELADAT BEÁLLÍTÁSOK KÉPERNYŐ

Ha egy fájl gombot megnyom, az alábbi képernyő jelenik meg. Nyomja meg a végrehajtani kívánt művelet gombját, és válassza ki a beállításokat.

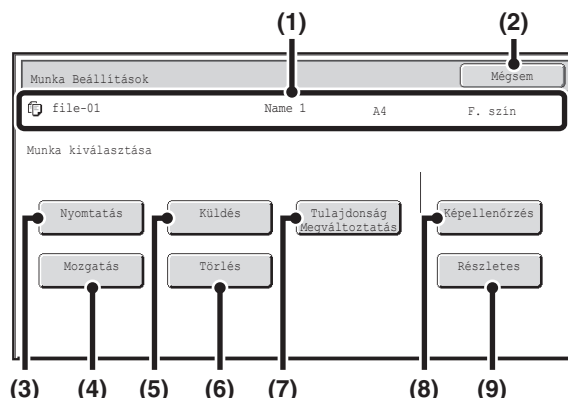
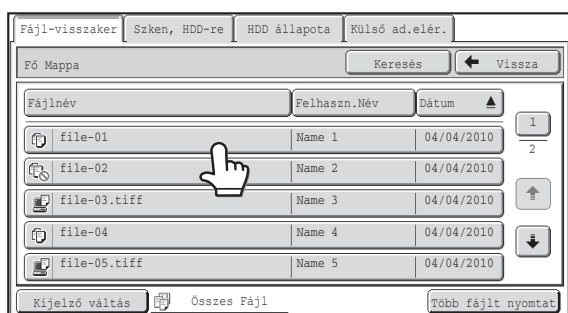

(1) Fájl kijelző

Ezen láthatók az aktuálisan kiválasztott fájlra vonatkozó információk (feladat ikon, fájlnev, felhasználónév, tárolási méret és színmód).

(2) [Mégsem] gomb

Nyomja meg ezt a gombot a művelet törléséhez és a fájl választás képernyőhöz való visszatéréshez.

(3) [Nyomatás] gomb

Nyomja meg ezt a gombot a kiválasztott fájl kinyomtatásához.

☞ [EGY TÁROLT FÁJL KINYOMTATÁSA](#) (5-31. oldal)

(4) [Mozgatás] gomb

Ezzel a művelettel módosítható a fájlok helye (a fájlok másik mappába helyezhetők).

☞ [EGY TÁROLT FÁJL ÁTHELVEZÉSE](#) (5-41. oldal)

(5) [Küldés] gomb

Egy tárolt fájl faxon, Internet faxon, lapolvasásos küldéssel vagy más módszerrel történő küldésére használható.

☞ [EGY TÁROLT FÁJL KÜLDÉSE](#) (5-37. oldal)

(6) [Törlés] gomb

Nyomja meg ezt a gombot egy fölöslegessé vált fájl törléséhez.

☞ [EGY TÁROLT FÁJL TÖRLÉSÉHEZ](#) (5-43. oldal)

(7) [Tulajdonság megváltoztatás] gomb

Ez a gomb használható egy tárolt fájl tulajdonságának ("Megosztás", "Védelem" vagy "Bizalmas") módosításához.

☞ [TÁROLT FÁJLOK TULAJDONSÁGAI](#) (5-39. oldal)

(8) [Képellenzés] gomb

Megjeleníti a tárolt fájl képét.

☞ [A TÁROLT FÁJL KÉPÉNEK ELLENŐRZÉSE](#) (5-44. oldal)

(9) [Részletes] gomb

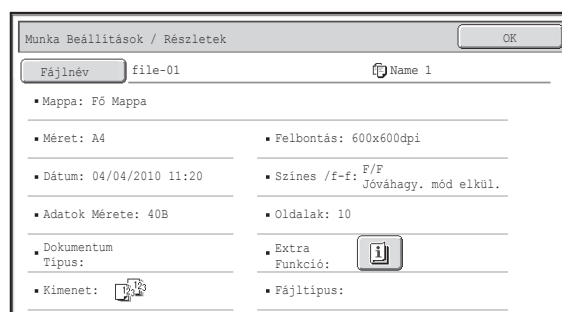

Nyomja meg ezt a gombot a kiválasztott fájlra vonatkozó részletes információk megjelenítéséhez.

Ha ezt a gombot megnyomja, az alábbi képernyő jelenik meg.



Ha szeretné módosítani a fájlnevet, nyomja meg a [Fájlnév] gombot ezen a képernyőn.

Megjelenik egy szövegbeviteli képernyő. Adja meg a kívánt fájlnevet.

Ha kiválasztott extra funkciót a fájlhoz, a  gomb látható. Nyomja meg a  gombot az extra funkció kiválasztása jóváhagyási képernyőjének megjelenítéséhez.

EGY TÁROLT FÁJL KINYOMTATÁSA

A dokumentumtárolással tárolt fájlok bármikor előhívhatók és kinyomtathatók. A fájl elmentésekor használt beállítások szintén tárolódnak, így a fájl ismét kinyomtatható ugyanazokkal a beállításokkal. A fájlokat módosíthatja is nyomtatás előtt a nyomtatási beállítások megváltoztatásával.

A kívánt fájl kiválasztása után kövesse az alábbi lépéseket.

☞ [FÁJL KIVÁLASZTÁSA](#) (5-29. oldal)

1

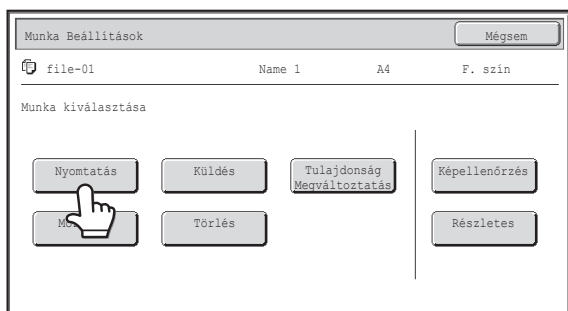

Nyomja meg a **[Nyomtatás]** gombot.

2

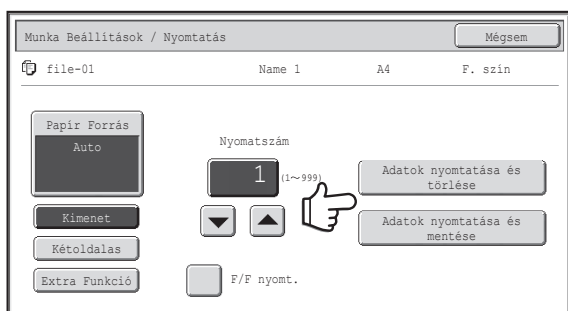

Nyomja meg az **[Adatok nyomtatása és törlése]** gombot vagy az **[Adatok nyomtatása és mentése]** gombot.

Ha az **[Adatok nyomtatása és törlése]** gombot nyomta meg, a fájl nyomtatás után automatikusan törlődik.

Ha az **[Adatok nyomtatása és mentése]** gombot nyomta meg, a fájl nyomtatás után tárolódik.

Kimeneti beállítások, kétoldalas nyomtatás, extra funkciók, másolatok példányszáma és más beállítások választhatók.

További információkhoz olvassa el a "[NYOMTATÁSI BEÁLLÍTÁSOK KÉPERNYŐ](#)" részt (5-32. oldal).



- Egy fekete-fehérben vagy szürkeárnyalatosan tárolt fájlt nem lehet színesben kinyomtatni.
- A Lapolvasás merevlemezre vagy a lapolvasás módban tárolt hosszú dokumentum esetén a fájl nem nyomtatható. A fax mód vagy az Internet fax mód rendeltetési helyeit is tartalmazó csoportos (körözvény) küldéshez használt lapolvasás módban tárolt fájl kinyomtatható.
- Ha a tárolt fájl nyomtatásakor a nyomtatási beállítások módosulnak, az egyetlen tárolható módosított beállítás a példányszám.
- A nyomtatási sebesség a tárolt fájl felbontási és megvilágítási mód beállításaitól függően kissé lassú lehet.

NYOMTATÁSI BEÁLLÍTÁSOK KÉPERNYŐ

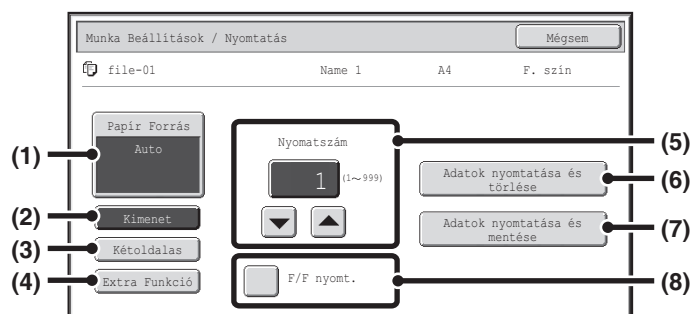

(1) [Papír Forrás] gomb

Használja ezt a gombot a papírméret beállításához.

(2) [Kimenet] gomb

Használja ezt a gombot a Rendezés, Csoport vagy Tűzött rendezés funkciók, illetve a kimeneti tálcá kiválasztásához.

(3) [Kétoldalas] gomb

Használja ezt a gombot kétoldalas nyomtatás esetén a papír hátoldalán lévő kép tájolásának kiválasztásához. Ha azt szeretné, hogy az elülső és hátoldalak képei azonos tájolásúak legyenek, nyomja meg a [Kétoldalas Könyv] gombot. Ha azt szeretné, hogy az elülső és hátoldalak képei ellentétes tájolásúak legyenek, nyomja meg a [Kétoldalas Jegyzetomb] gombot. Fontos megjegyeznünk, hogy a tárolt kép mérete és tájolása azt okozhatja, hogy ezeknek a gomboknak ellenkező hatásuk lesz. Ha egyik gomb sem lett kiválasztva (egyik sincs kijelölve), a gép egyoldalas nyomtatást fog végrehajtani.

(4) [Extra Funkció] gomb

Nyomja meg ezt a gombot a "Margó eltolás", "Brosúra", "2 1-re / 4 1-re", "Tandem nyomtatás" vagy "Pecset" funkció kiválasztásához.

Ez a gomb nem jelenik meg, ha a fájl nyomtatás módból lett elmentve.

(5) ▼ ▲ gomb

Használja ezeket a gombokat a másolatok számának beállításához. A példányszám kiválasztásához közvetlenül megnyomhatja a számérték-megjelenítő gombot is, és a számgombokkal módosíthatja a számot.

(6) [Adatok nyomtatása és törlése] gomb

A nyomtatás megkezdődik, ha ezt a gombot megnyomja. Ha a nyomtatás befejeződött, a fájl automatikusan törlődik.

(7) [Adatok nyomtatása és mentése] gomb

A nyomtatás megkezdődik, ha ezt a gombot megnyomja. A fájl nyomtatás után nem törlődik.

(8) [F/F nyomt.] jelölőnégyzet

Jelölje be ezt a négyzetet, ha a fájl színesben lett elmentve, és fekete-fehérben kívánja kinyomtatni. Ha a fájl fekete-fehérben lett elmentve, ez a jelölőnégyzet nem jelenik meg.

TÖBB FÁJL NYOMTATÁSA

Egy mappából egyszer több fájl is kijelölhető nyomtatásra.

1

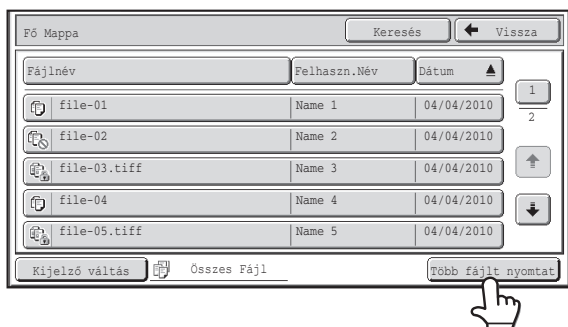

Nyomja meg a [Több fájlt nyomtat] gombot.

Egy bizonyos feladattípus fájljainak kiválasztásához nyomja meg a [Kijelző váltás] gombot, válassza ki a feladattípust a megjelenő képernyőn, majd nyomja meg az [OK] gombot. A csak a kiválasztott feladattípusba tartozó fájlok megjelenítéséhez nyomja meg a [Kijelző váltás] gombot.

2

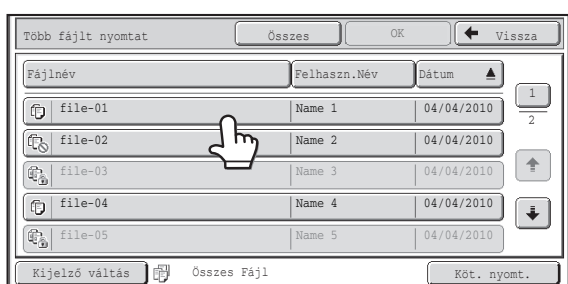

Válassza ki a nyomtatni kívánt fájlok gombjait.

Nyomja meg a nyomtatni kívánt fájlok gombjait. A megnyomott fájlgombok kijelölt állapota mutatja, hogy kiválasztotta őket. Egy fájl kiválasztásának visszavonásához nyomja meg a kijelölt fájlgombot, és ezzel szüntesse meg a kijelölését. A bizalmas fájlok kivételével az összes megjelenített fájlgomb kiválasztásához nyomja meg az [Összes kivál.] gombot. A [Köt. nyomt.] gomb egy bizonyos felhasználó egy mappában található összes fájljának kinyomtatására vagy az egy mappában azonos jelszóval rendelkező összes fájl kinyomtatására használható. További információkhoz olvassa el a "Kötegyomtatás" részt (5-35. oldal).



- Több bizalmas fájl egyszerre történő nyomtatása nem lehetséges.
- Az éppen kiválasztott mappában lévő fájl nem választható ki egyszerre egy másik mappában lévő fájllal.
- Ha a fájl kiválasztása közben módosítja a feladattípust a [Kijelző váltás] gombbal, vagy képernyőt vált a [Vissza] gombbal, a fájl kiválasztása törlődik.
- Ha megnyomja az [Összes kivál.] gombot, az [Összes törlése] gomb jelenik meg a helyén. Az [Összes kivál.] gombbal kiválasztott összes fájl kijelölésének törléséhez nyomja meg az [Összes törlése] gombot.
- Ha nem az [Összes kivál.] gombbal választotta ki az összes fájlt, az [Összes törlése] gomb nem jelenik meg a helyén. Ha nem az [Összes törlése] gombbal törli az összes fájl kijelölését, a gomb az [Összes törlése] gomb marad.

3

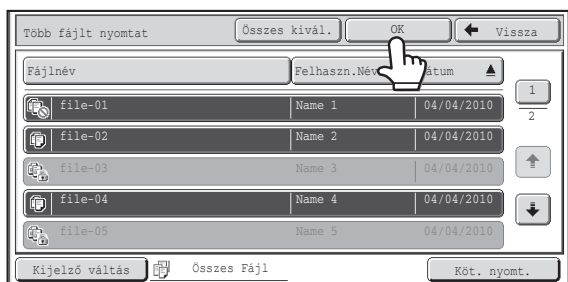

Nyomja meg az [OK] gombot.

Ezzel megadja a kiválasztott fájlt, és a képernyő a nyomtatási képernyőre vált.

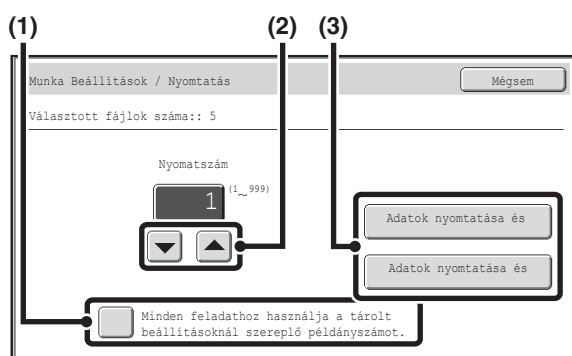

A kiválasztott fájl nyomtatása

A kiválasztott fájlok száma a kiválasztott fájlok száma kijelzőn látható.

Ha a fájlal tárolt példányszámot kívánja használni, ugorjon a (3). lépésre.

(1) **Nyomja meg a [Minden feladathoz használja a tárolt beállításoknál szereplő példányszámot.] négyzetét, hogy ne legyen kijelölve ().**

(2) **Állítsa be a példányszámot a gombokkal.**

Közvetlenül a számérték-megjelenítő gombot is megnyomhatja, és a számgombokkal is módosíthatja a számot.

(3) **Nyomja meg az [Adatok nyomtatása és törlése] gombot vagy az [Adatok nyomtatása és mentése] gombot.**

Ha az [Adatok nyomtatása és törlése] gombot nyomta meg, a fájl nyomtatás után automatikusan törlődik.

Ha az [Adatok nyomtatása és mentése] gombot nyomta meg, a fájl nyomtatás után tárolódik.

Kötegyomtatás

Az egy mappában azonos felhasználónévvel és jelszóval rendelkező összes fájl egyszerre kinyomtatható. Ha megnyomja a [Többfájlos nyomt] gombot, a [Köt. nyomt.] gomb jelenik meg a helyén.

1

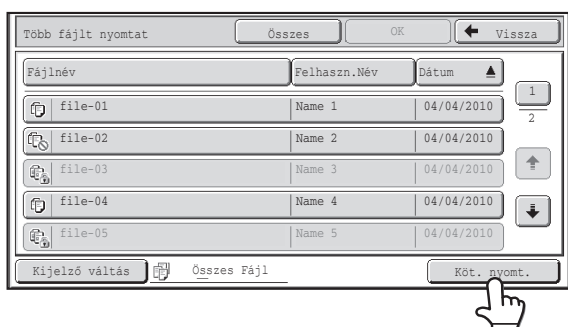

Nyomja meg a [Köt. nyomt.] gombot.

2

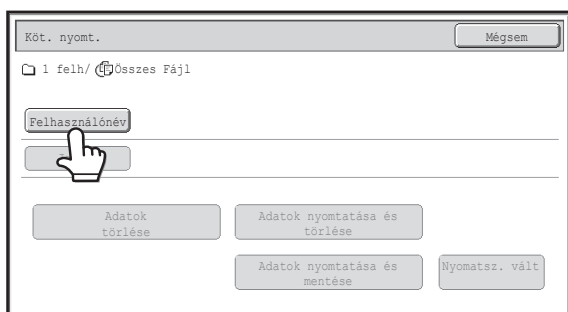

Nyomja meg a [Felhasználónév] gombot.

A felhasználó azonosítás használatkor a bejelentkezéshez használt felhasználónév választódik ki automatikusan. Ha a "Csak bejelentkezett felhasználók fájljainak megjelenítése" engedélyezve lett a Rendszerbeállítások (Rendszergazda): Jogosultsági csoport lista (Dokumentum tárolás) elemnél, csak az aktuálisan bejelentkezett felhasználók felhasználónevei lesznek kiválasztva, és más felhasználóneveket nem lehet kiválasztani.

3

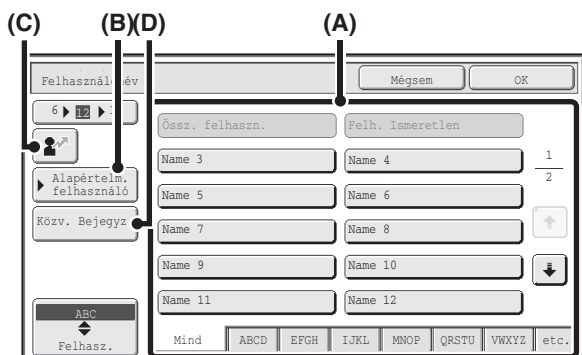

Válassza ki a felhasználónevet.

Négyféleképpen választhatja ki a felhasználónevet:

(A) Nyomja meg a felhasználónév gombját.

A megnyomott felhasználónév kijelölődik.

Ha véletlenül rossz felhasználónevet adott meg, nyomja meg a helyes név gombját.

(B) Nyomja meg az [Alapértelm. felhasználó] gombot.

A felhasználónév a gyárilag tárolt felhasználók közül választható ki.

(C) Nyomja meg a [Felhasználónév] gombot.

Megjelenik a "Regisztrációs szám" megadására szolgáló terület [----] az üzenetkijelzőn. Adja meg a felhasználó regisztrálása során beállított "Regisztrációs szám" értékét. Ezzel választhatja ki a felhasználónevet.

(D) Nyomja meg a [Közv. Bejegyz.] gombot.

Megjelenik egy szövegbeviteli képernyő. Közvetlenül adja meg a felhasználónevet.

A felhasználónév kiválasztása után nyomja meg az [OK] gombot.



Ha az [[Összes felh.] kiválasztása nem megengedett] jelölőnégyzetet és a [[Felh.ismeretlen] kiválasztása. Nem megengedett] jelölőnégyzetet letiltotta a rendszerbeállítások (rendszergazda) menüben, az [Összes felh.] gomb és a [Felh. ismeretlen] gomb is kiválasztható.

Az [Össz. felhaszn.] gomb megnyomásával kiválaszthatja az adott mappa összes fájlját (minden felhasználó fájljai).

A [Felh. ismeretlen] gomb megnyomásával kiválaszthatja a felhasználónév nélküli mappa minden fájlját.

4

Köt. nyomt. Mégsem

1 felh/ Összes Fájl

Felhasználónév Name 1

Jelszó

Adatok törlése Adatok nyomtatása és törlése

Adatok nyomtatása és mentése Nyomatsz. vált

Ha jelszó lett létrehozva, nyomja meg a [Jelszó] gombot.

Adja meg a jelszót a számgombokkal (5 - 8 számjegy), és nyomja meg az [OK] gombot. Csak az azonos jelszóval rendelkező fájlok lesznek kiválasztva.

Ha nem akar jelszót megadni, ugorjon a következő lépésre.

5

Köt. nyomt. Mégsem

1 felh/ Összes Fájl

Felhasználónév Name 1

Jelszó *****

Adatok törlése Adatok nyomtatása és törlése

Adatok nyomtatása és mentése Nyomatsz. vált

A másolatok számának beállításához nyomja meg a [Nyomatsz. vált] gombot.

Ha azt a másolatszámot kívánja használni, ami az egyes fájlokkal tárolva lett, ugorjon a 6. lépésre.

Köt. nyomt. Mégsem

Nyomatszám megváltoztatása Mégsem OK

1 (1~999)

Minden feladathoz használja a tárolt beállításoknál szereplő példányszámot.

(1) (2) (3)

(1) Nyomja meg a [Minden feladathoz használja a tárolt beállításoknál szereplő példányszámot.] négyzetét, hogy ne legyen kijelölve () .

(2) Állítsa be a példányszámot a gombokkal.

Közvetlenül a számérték-megjelenítő gombot is megnyomhatja, és a számgombokkal is módosíthatja a számot.

(3) Nyomja meg az [OK] gombot.

6

Köt. nyomt. Mégsem

1 felh/ Összes Fájl

Felhasználónév Name 1

Jelszó *****

Adatok törlése Adatok nyomtatása és törlése

Adatok nyomtatása és mentése Nyomatsz. vált

Nyomja meg az [Adatok nyomtatása és törlése] gombot vagy az [Adatok nyomtatása és mentése] gombot.

Ha az [Adatok nyomtatása és törlése] gombot nyomta meg, a fájl nyomtatás után automatikusan törlődik.

Ha az [Adatok nyomtatása és mentése] gombot nyomta meg, a fájl nyomtatás után tárolódik.

Ha nincs olyan fájl, amely megfelelne a keresési feltételeknek, visszatér a fájl lista képernyőhöz.



Az [Adatok törlése] gomb megnyomásával az aktuális keresési feltételeknek megfelelő összes fájl törölhető.

EGY TÁROLT FÁJL KÜLDÉSE

A dokumentumtárolással tárolt fájlok bármikor előhívhatók és továbbíthatók. A fájl mentésekor használt beállítások szintén tárolódnak, így a fájl ismét elküldhető ugyanazokkal a beállításokkal. Szükség esetén az előhívott fájl módosításához a küldési beállításokat is megváltoztathatja.

A kívánt fájl kiválasztása után kövesse az alábbi lépéseket.

☞ [FÁJL KIVÁLASZTÁSA](#) (5-29. oldal)

1

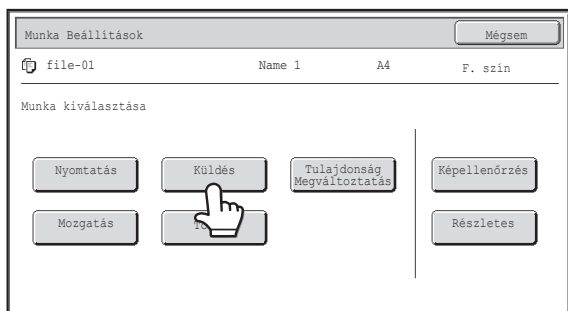

Nyomja meg a **[Küldés]** gombot.

2

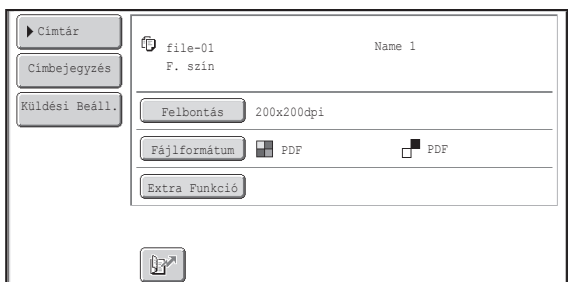

Válassza ki a küldési beállításokat.

A beállításokra vonatkozó információkhoz olvassa el a "[KÜLDÉSI BEÁLLÍTÁSOK KÉPERNYŐ](#)" részt (5-38. oldal).

3

Nyomja meg a **[SZÍNES START]** gombot vagy a **[FEKETE-FEHÉR START]** gombot.



Ha faxot vagy Internet faxot küld, csak a **[FEKETE-FEHÉR START]** gomb használható.

- A fekete-fehér vagy szürkeárnyalatos módban tárolt fájlokat nem lehet színesben küldeni.
- Tárolt nyomtatási feladatok nem továbbíthatók.
- Ezekhez a küldési módokhoz szükséges az ide vonatkozó opciók telepítése.
- Ha az alábbi extra funkciók közül valamelyiket tartalmazza a tárolt fájl, a fájl nem továbbítható. "Brosúra", "Borító/Beszúrás", "Több fénykép", "Többoldalas nagyítás", "Tördelés" másolás esetén.
- Ha az alábbi extra funkciók közül valamelyiket tartalmazza a tárolt fájl, a fájl továbbítható, de az extra funkciók nem lesznek végrehajtva. "Margó eltolás", "Fólia beillesztése", "Könyvmásolás", "Jegyzettömbmásolás", "Pecset", "Élesség", "Szín Beállítások" menü, "Középre helyezés".
- A fájl tárolásakor használt nagyítási vagy kicsinyítési aránytól függően előfordulhat, hogy a tárolt fájl nem küldhető el a kiválasztott felbontással. Ebben az esetben próbálja módosítani a felbontást. Ha viszont az Internet fax funkcióval küld el egy tárolt fájlt, előfordulhat, hogy az átvitel módosított felbontással sem lehetséges.

KÜLDÉSI BEÁLLÍTÁSOK KÉPERNYŐ

Az alábbiakban bemutatjuk a küldési beállításokban megjelenő gombokat. Az egyes beállításokra vonatkozó további információkhoz olvassa el az "ALAPKÉPERNYŐ" részt (4-9. oldal) a "4. LAPOLVASÓ / INTERNET FAX" fejezetben.

Példa a lapolvasás módra

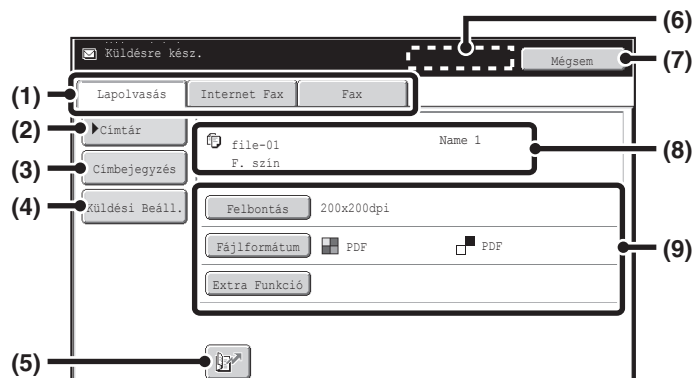

(1) A küldési mód fülei

Nyomja meg a megfelelő fület a fax mód, lapolvasás mód, Internet fax mód stb. kiválasztásához.

(2) [Címtár] gomb

Nyomja meg ezt a gombot a címjegyzékben tárolt rendeltetési helyek megjelenítéséhez.

(3) [Címbejegyzés] gomb vagy [Alcím] gomb

Használja ezt a gombot, ha közvetlenül kíván megadni egy címet egy fájl lapolvasás módból vagy Internet fax módból való küldésekor.

(4) [Küldési Beáll.] gomb

Ez a gomb lapolvasás módban és Internet fax módban jelenik meg. Küldés végrehajtásakor nyomja meg ezt a gombot a tárgy és a fájlnev megadásához. Lapolvasás módban a feladót is meg lehet adni.

(5) gomb

A gomb tárolásakor a gyorsgombhoz vagy csoportos gombhoz rendelt 4 jegyű keresési szám is beírható a rendeltetési hely megadásához.

(6) [Következő cím] gomb

Ez a gomb akkor jelenik meg, ha legalább egy címet már megadott. Használja ezt a gombot, ha egy fájlt több rendeltetési helyre kíván elküldeni.

(7) [Mégsem] gomb

Ezzel a gombbal visszatér a feladatbeállítási képernyőre.

(8) Fájlnev / Felhasználónév kijelző

Ezen a kijelzőn látható a küldendő fájl ikonja, a fájlnev, a felhasználónév és a színmód (színes/fekete-fehér).

(9) A küldendő fájl megfelelő beállításainak módosításához bármelyik gomb megnyomható. A választható beállítások módonként eltérőek.

• Lapolvasás mód

[Felbontás] gomb

Használja ezt a gombot a felbontás kiválasztásához. A fájl tárolási felbontásánál magasabb felbontási beállítás nem választható.

[Fájlformátum] gomb

Ezzel választhat fájltypust, tömörítési arányt és szín módot.

[Extra Funkció] gomb

Ez jeleníti meg az [Időzítő] gombot.

• Internet fax mód

[Felbontás] gomb

Használja ezt a gombot a felbontás kiválasztásához. A fájl tárolási felbontásánál magasabb felbontási beállítás nem választható.

[Fájlformátum] gomb

Ezzel választható ki a fájltypus és a tömörítési arány.

[Extra Funkció] gomb

Ez jeleníti meg az [Időzítő] és [Átviteli jelentés] gombokat.



TÁROLT FÁJLOK TULAJDONSÁGAI

FÁJL TULAJDONSÁGOK

A dokumentumtárolás funkcióval mentett fájlokhoz védelmi beállítások választhatók. Ez megakadályozza a fájl áthelyezését, illetve automatikus vagy kézi törlését.

A tárolt fájlokhoz háromféle tulajdonság választható: [Megosztás], [Védelem] és [Bizalmas]. Ha [Megosztás] tulajdonsággal ment egy fájlt, a fájl nem lesz védett. Ha [Védelem] vagy [Bizalmas] tulajdonsággal ment egy fájlt, a fájl védett lesz.

A Gyors fájl mappába mentett fájlok mind [Megosztás] tulajdonsággal tárolódnak. Ha egy fájlt a Fő mappába vagy egyedi mappába ment, a [Megosztás] vagy [Bizalmas] tulajdonság kiválasztható.

Megosztás	A [Megosztás] tulajdonságú fájlok a Munka beállítások [Tulajdonság Megváltoztatás] funkciójával [Védelem] vagy [Bizalmas] tulajdonságúra módosíthatók.
Védelem	A "Védelem" tulajdonság megakadályozza a fájl áthelyezését vagy törlését. Nem adható meg jelszó. A védett fájl fájlgombjában a mód ikon mellett a  ikon látható.
Bizalmas	A "Bizalmas" fájlok védelmét jelszó biztosítja. (A fájl előhívásához meg kell adni a jelszót.) A Bizalmas fájl fájlgombjában a mód ikon mellett a  ikon látható.

A TULAJDONSÁG MÓDOSÍTÁSA

A kívánt fájl kiválasztása után kövesse az alábbi lépéseket.

 [FÁJL KIVÁLASZTÁSA](#) (5-29. oldal)

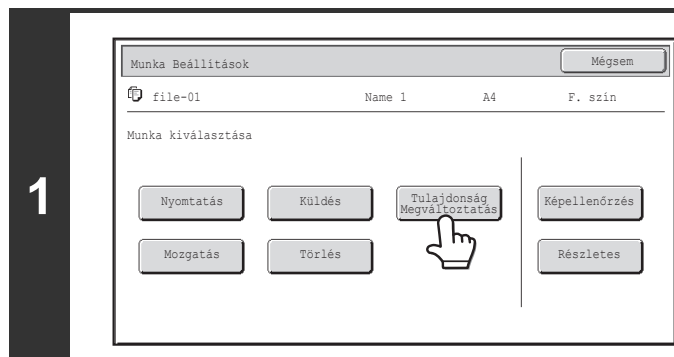

Nyomja meg a [Tulajdonság Megváltoztatás] gombot.

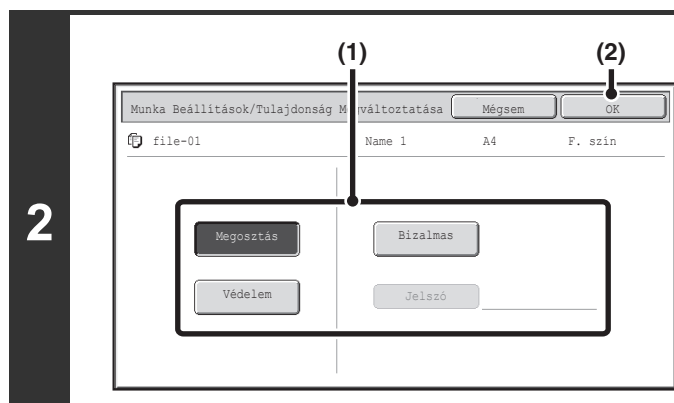

Válassza ki a tulajdonságot.

(1) Nyomja meg a kívánt tulajdonsághoz tartozó gombot.

Ha megnyomja a [Bizalmas] gombot, a [Jelszó] gomb is megnyomható.

Nyomja meg a [Jelszó] gombot, írjon be egy jelszót (5–8 számjegy) a számgombokkal, és nyomja meg az [OK] gombot.

(2) Nyomja meg az [OK] gombot.

**Megkötések a tulajdonság megváltoztatására vonatkozóan**

- Egy "Megosztás"-ra állított fájl módosítható "Védelem"-re vagy "Bizalmas"-ra. Azonban a Gyors fájl mappában tárolt "Megosztás" tulajdonságú fájl csak "Védelem" tulajdonságúra változtatható.
- Egy "Védelem"-re állított fájl módosítható "Megosztás"-ra vagy "Bizalmas"-ra. Azonban a Gyors fájl mappában tárolt "Védelem" tulajdonságú fájl csak "Megosztás" tulajdonságúra változtatható.
- A Gyors fájl mappában tárolt fájlok nem módosíthatók "Bizalmas" tulajdonságúra. Ha egy fájlt a Fő mappába vagy egyedi mappába helyez át, a tulajdonság "Bizalmas" értékre módosítható.
- Egy fájlhoz nem választható két tulajdonság.

EGY TÁROLT FÁJL ÁTHELYEZÉSE

Ezzel a művelettel módosítható a fájlok helye (a fájlok másik mappába helyezhetők).

A kívánt fájl kiválasztása után kövesse az alábbi lépéseket.

 [FÁJL KIVÁLASZTÁSA](#) (5-29. oldal)

1

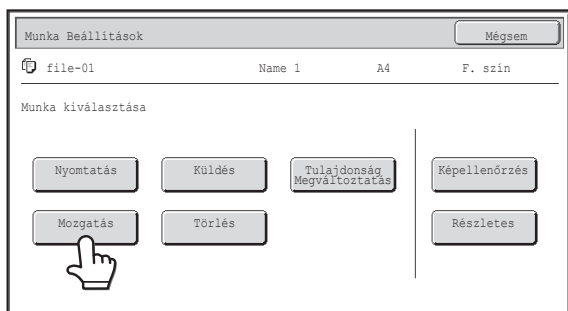

Nyomja meg a **[Mozgatás]** gombot.

2

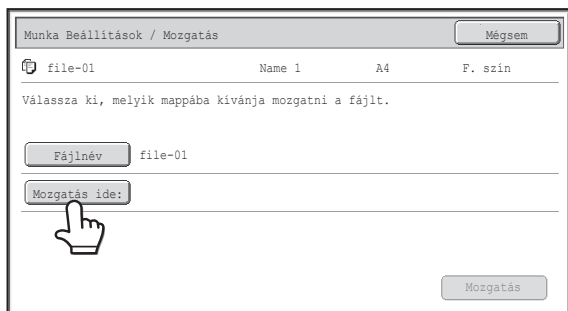

Nyomja meg a **[Mozgatás ide:]** gombot.



- A Gyors fájl mappába nem helyezhetők át fájlok. Ezzel a művelettel az eredeti név megváltozik, és a fájl a megadott mappába helyeződik át. (A számítógép "Mentés másként" parancsától eltérően nem csak a fájl másolata kerül a megadott mappába, és az eredeti fájl nem marad az eredeti helyén.)
- A fájlnev módosításához nyomja meg a [Fájlnév] gombot.

3

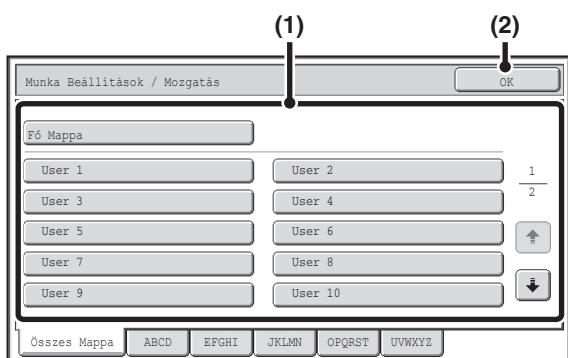

A fenti képernyőn az egyedi mappák láthatók példaként.

Válassza ki a rendeltetési hely mappát.

(1) Nyomja meg annak a mappának a gombját, amelybe át kívánja helyezni a fájlt.

Ha jelszó lett beállítva a kiválasztott mappához, megjelenik egy jelszóbeviteli képernyő.

Adja meg a jelszót a számjegyekkel (5 - 8 számjegy), és nyomja meg az [OK] gombot.

(2) Nyomja meg az [OK] gombot.

4

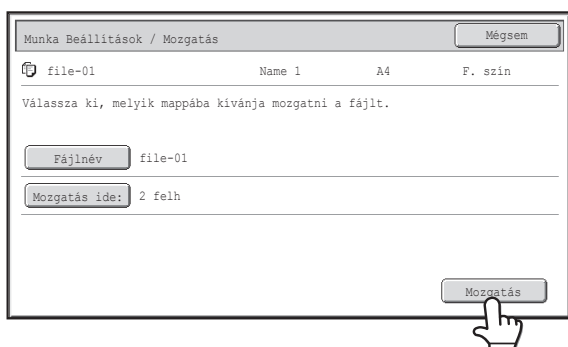

Munka Beállítások / Mozgatás Mégsem

file-01 Name 1 A4 F. szín

Válassza ki, melyik mappába kívánja mozgatni a fájlt.

Fájlnév file-01

Mozgatás ide: 2 felh

Mozgatás

Nyomja meg a [Mozgatás] gombot.



Egy "Védelem" tulajdonságú fájl nem helyezhető át. Egy védett fájl áthelyezéséhez módosítsa a fájl tulajdonságát "Megosztás"-ra vagy "Bizalmas"-ra.

EGY TÁROLT FÁJL TÖRLÉSÉHEZ

Törölhetők az olyan fájlok, amelyekre már nincs szükség.

Válassza ki a törölni kívánt fájlt, és nyomja meg a [Törlés] gombot.

🔗 [FÁJL KIVÁLASZTÁSA](#) (5-29. oldal)

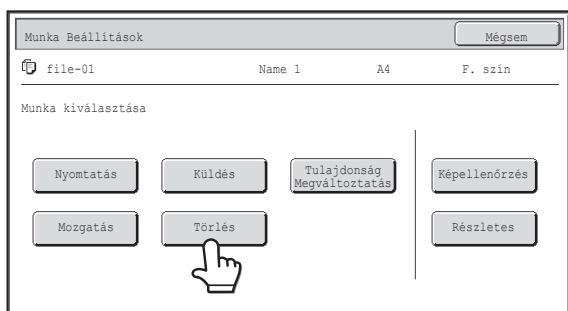
1

Nyomja meg a [Törlés] gombot.

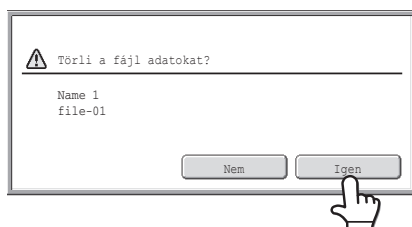
2

Ellenőrizze a fájlt, és nyomja meg az [Igen] gombot.

🔗 Egy "Védelem" tulajdonságú fájl nem törölhető. Egy védett fájl törléséhez módosítsa a fájl tulajdonságát "Megosztás"-ra vagy "Bizalmas"-ra.

A TÁROLT FÁJL KÉPÉNEK ELLENŐRZÉSE

A dokumentumtárolással tárolt fájlok képe ellenőrizhető.

Válassza ki a kívánt fájlt, és nyomja meg a [Képpenőrzés] gombot.

 [FÁJL KIVÁLASZTÁSA](#) (5-29. oldal)



A kép méretétől függően előfordulhat, hogy a rendszer levágja a kép egy részét az érintőpanelen látható képpenőrzési képernyőn.

1

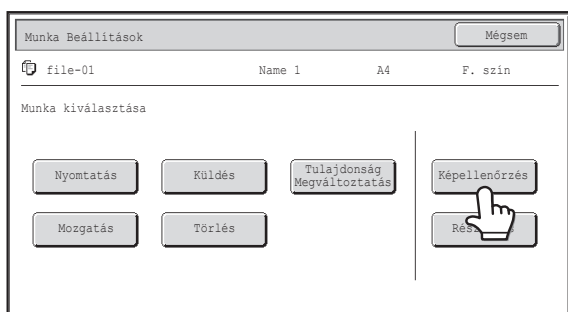

Nyomja meg a [Képpenőrzés] gombot.

2

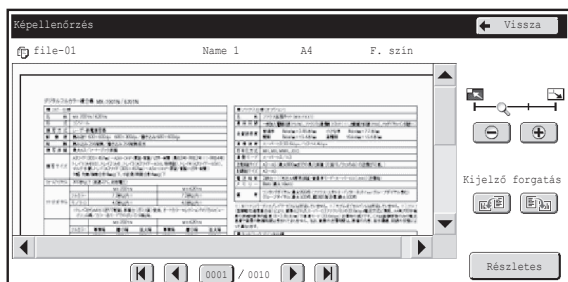

Ellenőrizze a fájl képét.

Az egyes elemekre vonatkozó információkhoz olvassa el a "[KÉPELLENŐRZÉS KÉPERNYŐ](#)" részt (5-45. oldal).

KÉPELLENŐRZÉS KÉPERNYŐ

Ez a rész a képellenzési képernyőt ismerteti.

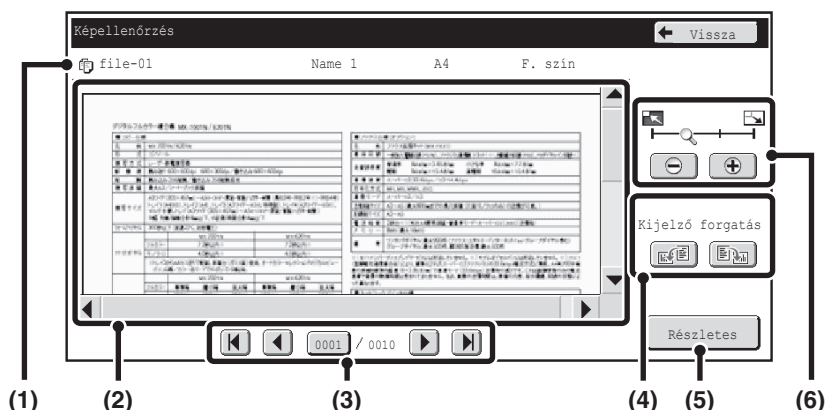

(1) Információk megjelenítése

Itt láthatók a megjelenített kép adatai.

(2) Előnézeti kép

Itt látható a kiválasztott fájl képe.

Ha a képnek csak egy része látható, a képernyő jobb oldalán és alján található görgetősávokkal mozgathatja a képet. A görgetéshez nyomja meg és csúszassa el a sávot. (A kép a gombokkal is görgethető.)

(3) Lapozás gombok

Ha a kép több oldalból áll, ezekkel a gombokkal lapozhat az oldalak között.

- gombok: lapozás az első vagy utolsó oldalra.
- gombok: lapozás az előző vagy következő oldalra.
- Oldalszám megjelenítése: itt látható a teljes oldalszám és az aktuális oldalszám. Ha megnyomja az aktuális oldalszámhoz tartozó gombot, és megad egy oldalszámot a számgombokkal, a kívánt oldalra ugorhat.

(4) "Kijelző forgatás" gomb

A kép 90 fokkal elforgatható jobbra vagy balra. Az elforgatás a fájl minden oldalára vonatkozik, nem csak a megjelenített oldalra.



A nyomtatási fájlok nem forgathatók el.

(5) [Részletes] gomb

Ezzel jeleníthető meg a részletes információk képernyő. [FÁJL VÁLASZTÁS KÉPERNYŐ](#) (5-27. oldal)

(6) Kijelző nagyítása gomb

Ezzel beállítható a megjelenített kép nagyítási aránya. Balról kezdve a következő sorrendben változik: "Telj.old.", "Kétszer", "4-szer", "8-szor". A beállítás a fájl minden oldalára vonatkozik, nem csak a megjelenített oldalra.



Nyomtatási fájl esetén csak a fájl első oldalának képe látható; a megjelenített kép nem módosítható.



Az előnézeti kép a tényleges kép körülbelüli nézete. Ez nem egyezik meg a nyomtatott képpel.

FÁJLOK ELŐHÍVÁSA ÉS HASZNÁLATA A FELADATÁLLAPOT KÉPERNYŐRŐL

A Fájlok és Gyors fájl funkcióval elmentett fájlok gombként jelennek meg az elvégzett feladatok állapota képernyőn. Ez igen hasznos, ha gyorsan ki kell nyomtatnia egy másolási feladat tárolt adatait, vagy ha sürgősen el kell küldenie egy tárolt faxot egy másik rendeltetési helyre.

1

FELADAT ÁLLAPOT



Nyomja meg a [FELADAT ÁLLAPOT] gombot.

2

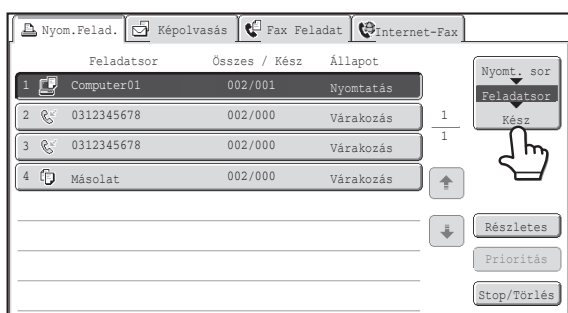

Nyomja meg a feladatállapot-választó gombot, és válassza ki a [Kész] értéket.

3

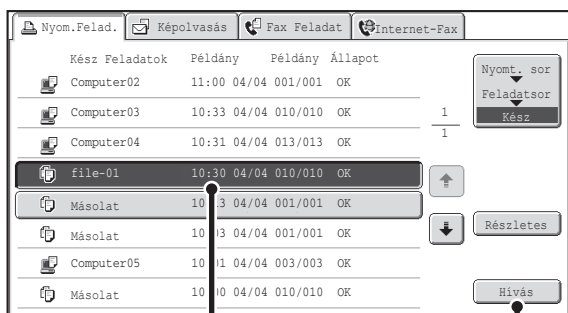

(1)

(2)

Válassza ki a kívánt fájlt az elvégzett feladatok közül.

(1) Nyomja meg a kívánt fájl gombját.

(2) Nyomja meg a [Hívás] gombot.

- Megjelenik a feladat beállítások képernyő. Válassza ki és hajtsa végre a kívánt műveletet.
- ☞ [FELADAT BEÁLLÍTÁSOK KÉPERNYŐ](#) (5-30. oldal)
 - ☞ [EGY TÁROLT FÁJL KINYOMTATÁSA](#) (5-31. oldal)
 - ☞ [EGY TÁROLT FÁJL KÜLDÉSE](#) (5-37. oldal)
 - ☞ [TÁROLT FÁJLOK TULAJDONSÁGAI](#) (5-39. oldal)
 - ☞ [EGY TÁROLT FÁJL ÁTHERYEZÉSE](#) (5-41. oldal)
 - ☞ [EGY TÁROLT FÁJL TÖRLÉSÉHEZ](#) (5-43. oldal)
 - ☞ [A TÁROLT FÁJL KÉPÉNEK ELLENŐRZÉSE](#) (5-44. oldal)



- Egy fájlra vonatkozó információk megtekintéséhez válassza ki a fájlt, és nyomja meg a [Részletes] gombot.
- Ha a felhasználó hitelesítés engedélyezve lett, és a [Hívás] gombot megnyomják, miközben nincs bejelentkezve felhasználó, megjelenik a felhasználó hitelesítés képernyő, hogy bejelentkezhessen.
- Ha a "Csak bejelentkezett felhasználók fájljainak megjelenítése" engedélyezve lett a Rendszerbeállítások (Rendszergazda): Jogosultsági csoport lista (Dokumentum tárolás) elemnél, nem lehet olyan fájlt újra használni, amelynek felhasználóneve nem egyezik meg a bejelentkezett felhasználóéval

EGY TÁROLT FÁJL MEGKERESÉSE

Ha sok tárolt fájl van a gépben, időbe telik, mire megtalál egy fájlt. Ha a dokumentumtárolás mód keresés funkcióját használja, a fájlt gyorsan megtalálhatja.

Ez a rész azt mutatja be, hogyan kereshetők fájlok vagy mappák a készülék merevlemezén.

Lehetséges a keresés akkor is, ha a fájlnevnék vagy mappanévnek csak egy részét ismeri. Egy mappa is megadható keresési tartományként.

Példa: A fájlnevnék csak egy részét ismeri: "Megbeszélés"

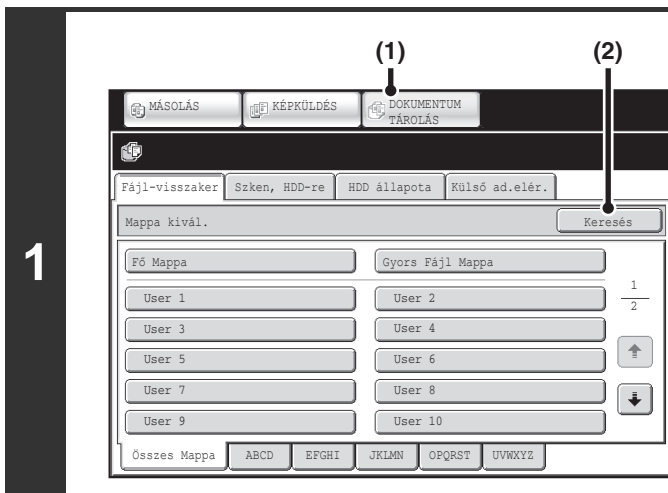
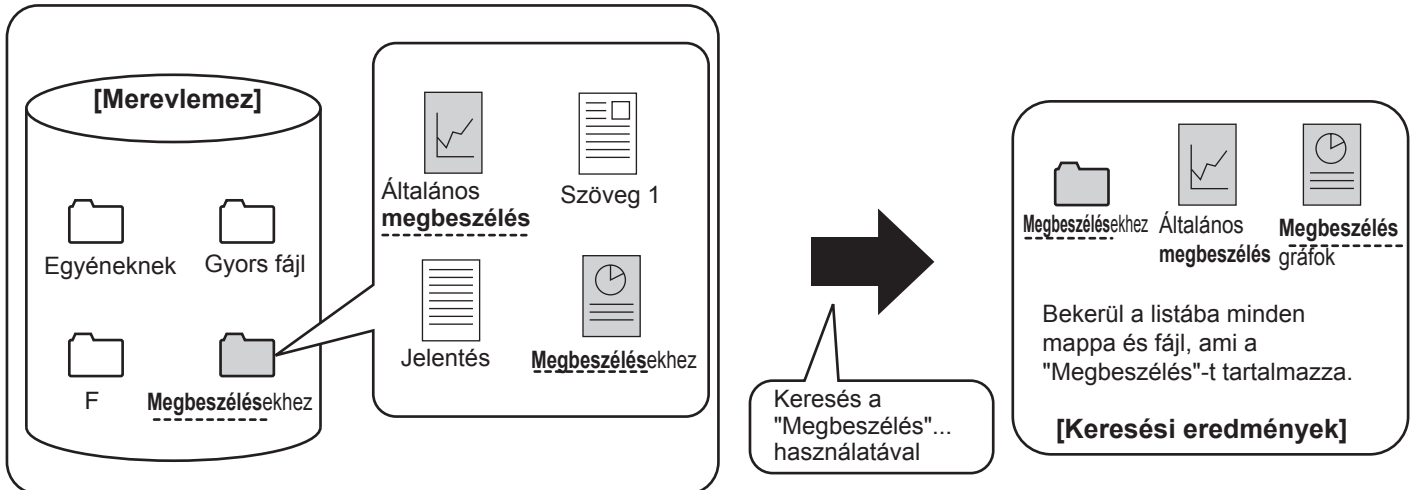

Nyissa meg a fájlkeresési képernyőt.

(1) Nyomja meg a [DOKUMENTUM TÁROLÁS] gombot.

(2) Nyomja meg a [Keresés] gombot.



Nyomja meg a [Felhaszn.Név] gombot vagy a [Fájl vagy mappa neve] gombot.

Ha ismeri a felhasználónevet, nyomja meg a [Felhaszn.Név] gombot, és ugorjon a "[Keresés a felhasználónév használatával](#)" részhez a 3. lépésben.

Ha ismeri a fájlnevet, nyomja meg a [Fájl vagy mappa neve] gombot, és ugorjon a "[Keresés a fájlnevvvel vagy mappanévvvel](#)" részhez a 3. lépésben.

Ha a "Csak bejelentkezett felhasználók fájljainak megjelenítése" engedélyezve lett a Rendszerbeállítások (Rendszergazda): Jogosultsági csoport lista (Dokumentum tárolás) elemnél, csak az aktuálisan bejelentkezett felhasználók felhasználónevei lesznek kiválasztva, és más felhasználóneveket nem lehet kiválasztani.

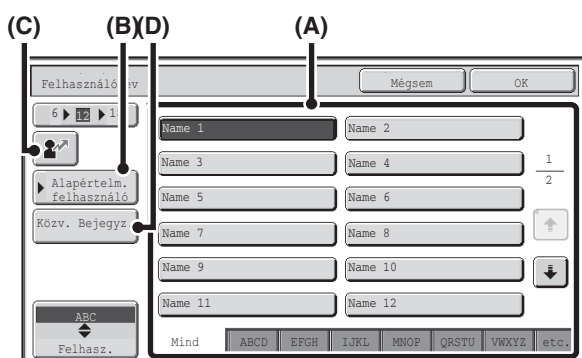

Keresés a felhasználónév használatával

Négyféleképpen választhatja ki a felhasználónevet:

(A) Nyomja meg a felhasználónév gombját.

A megnyomott felhasználónév kijelölődik.

Ha véletlenül rossz felhasználónevet adott meg, nyomja meg a helyes név gombját.

(B) Nyomja meg az [Alapértelm. felhasználó] gombot.

A felhasználónév a gyárilag tárolt felhasználók közül választható ki.

(C) Nyomja meg a gombot.

Megjelenik a "Regisztrációs szám" megadására szolgáló terület [---] az üzenetkijelzőn. Adja meg a felhasználó regisztrálása során beállított "Regisztrációs szám" értékét. Ezzel választhatja ki a felhasználónevet.

(D) Nyomja meg a [Közv. Bejegyz.] gombot.

Megjelenik egy szövegbeviteli képernyő. Közvetlenül adja meg a felhasználónevet. A keresés akkor is lehetséges, ha a felhasználónévnek csak az első néhány betűjét írja be.

A felhasználónév kiválasztása után nyomja meg az [OK] gombot.

A felhasználónév kiválasztása után kiválaszthatja a [Jelszó] gombot. Ha a kiválasztott felhasználónévhez tartozó és egy bizonyos jelszóval rendelkező fájlokra kíván rákeresni, nyomja meg a [Jelszó] gombot, majd adja meg a jelszót. (Csak jelszó használatával nem lehet keresni.)

Keresés a fájlnevvvel vagy mappanévvvel

Adja meg a fájlnevet vagy a mappanevet a megjelenő szövegbeviteli képernyőn, és nyomja meg az [OK] gombot.

Keresés

Mégsem Keresés Indul

Felhaszn.Név Name 1

Fájl vagy mappa neve file-01

Jelszó

Nyomja meg a [Keresés Indul] gombot.

A keresési eredmények az alábbi képernyőhöz hasonló képernyőn jelennek meg. Megjelenik a keresési feltételeknek megfelelő fájlok listája. Válassza ki a kívánt fájlt a listából. Megjelenik a feladat beállítások képernyő.

Keresés

Mégsem Új Keresés

Fájl vagy mappa neve	Felhaszn.Név	Dátum
file-01	Name 1	04/04/2010

1 / 1

↑

↓

Ha vissza kíván térni a dokumentumtárolás mód alapképernyőjére, nyomja meg a [Mégsem] gombot. Ha a fájlkeresési képernyőre kíván visszatérni, nyomja meg az [Új keresés] gombot.



- Ha a [Fájl vagy mappa neve] használatával keres, a keresési karaktereknek megfelelő egyedi mappák is megjelennek a listában. Ha megnyom egy mappa gombot, megjelenik a mappában lévő fájlok listája. Nyomja meg a kívánt fájlt a listában.
- A Web oldalakat is használhatja egy fájl megkereséséhez. Kattintson a [Dokumentum műveletek]-re, a [DOKUMENTUM TÁROLÁS]-ra, majd a [Keresés] elemre a Web oldal menüben.

Keresés a mappán belül

Megadhat egy mappát, hogy a keresést annak a mappának a fájljaira szűkítse. Egy megadott mappán belüli kereséshez kövesse az alábbi lépéseket.

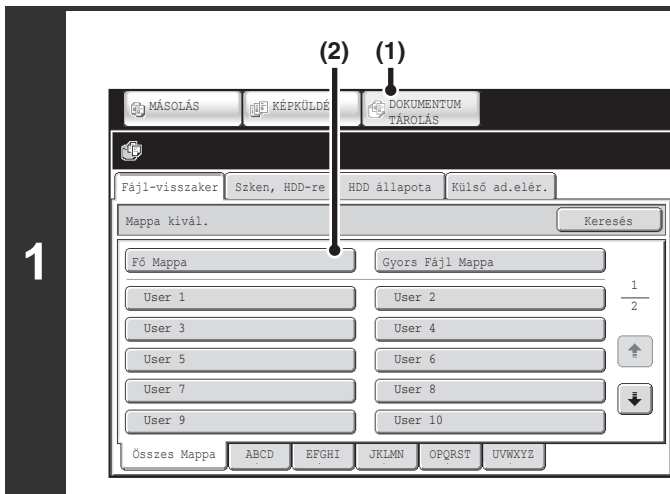

Nyissa meg azt a mappát, amelyben keresni kíván.

(1) **Nyomja meg a [DOKUMENTUM TÁROLÁS] gombot.**

(2) **Nyomja meg a megkeresendő mappa gombját.**

Ha jelszó lett beállítva a kiválasztott mappához, megjelenik egy jelszóbeviteli képernyő.

Adja meg a jelszót a számgombokkal (5 - 8 számjegy), és nyomja meg az [OK] gombot.

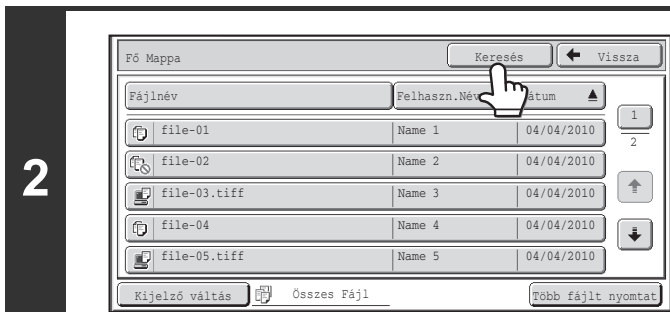

Nyomja meg a [Keresés] gombot.



Nyomja meg a [Felhaszn.Név] gombot vagy a [Fájl vagy mappa neve] gombot.

Ha ismeri a felhasználónevet, nyomja meg a [Felhaszn.Név] gombot, és ugorjon a "[Keresés a felhasználónév használatával](#)" részhez a 4. lépésben.

Ha ismeri a fájlnevet, nyomja meg a [Fájl vagy mappa neve] gombot, és ugorjon a "[Keresés a fájlnévvel vagy mappanével](#)" részhez a 4. lépésben.

Ha a "Csak bejelentkezett felhasználók fájljainak megjelenítése" engedélyezve lett a Rendszerbeállítások (Rendszergazda): Jogosultsági csoport lista (Dokumentum tárolás) elemnél, csak az aktuálisan bejelentkezett felhasználók felhasználónevei lesznek kiválasztva, és más felhasználóneveket nem lehet kiválasztani.

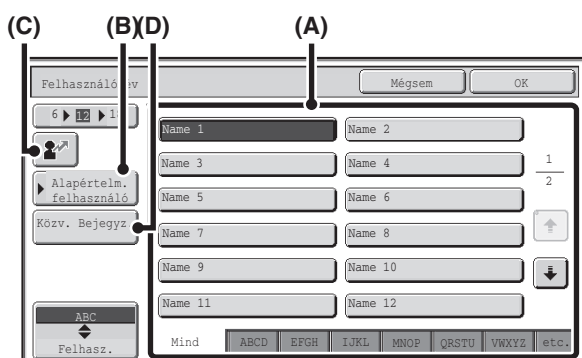

Keresés a felhasználónév használatával

Négyféleképpen választhatja ki a felhasználónevet:

(A) Nyomja meg a felhasználónév gombját.

A megnyomott felhasználónév kijelölődik.

Ha véletlenül rossz felhasználónevet adott meg, nyomja meg a helyes név gombját.

(B) Nyomja meg az [Alapértelm. felhasználó] gombot.

A felhasználónév a gyárilag tárolt felhasználók közül választható ki.

(C) Nyomja meg a gombot.

Megjelenik a "Regisztrációs szám" megadására szolgáló terület [---] az üzenetkijelzőn. Adja meg a felhasználó regisztrálása során beállított "Regisztrációs szám" értékét. Ezzel választhatja ki a felhasználónevet.

(D) Nyomja meg a [Közv. Bejegyz.] gombot.

Megjelenik egy szövegbeviteli képernyő. Közvetlenül adja meg a felhasználónevet. A keresés akkor is lehetséges, ha a felhasználónévnek csak az első néhány betűjét írja be.

A felhasználónév kiválasztása után nyomja meg az [OK] gombot.

A felhasználónév kiválasztása után kiválaszthatja a [Jelszó] gombot. Ha a kiválasztott felhasználónévhez tartozó és egy bizonyos jelszóval rendelkező fájlokra kíván rákeresni, nyomja meg a [Jelszó] gombot, majd adja meg a jelszót. (Csak jelszó használatával nem lehet keresni.)

Keresés a fájlnévvel vagy mappanévvel

Adja meg a fájlnevet a megjelenő szövegbeviteli képernyőn, és nyomja meg az [OK] gombot.

Kezdje meg a keresést.

(1) Nyomja meg és jelölje be a **[Keresés aktuális mappán belül]** jelölőnégyzetet .

Ha csak az aktuális mappában lévő fájlok közt kíván keresni, válassza ki a **[Keresés aktuális mappán belül]** jelölőnégyzetet .

Ezzel a módszerrel kereshet fájlokat a bizalmas mappákban.

(2) Nyomja meg a **[Keresés Indul]** gombot.

A keresési eredmények az alábbi képernyőhöz hasonló képernyőn jelennek meg. Megjelenik a keresési feltételeknek megfelelő fájlok listája. Válassza ki a kívánt fájlt a listából. Megjelenik a feladat beállítások képernyő.

Ha vissza kíván térni a dokumentumtárolás mód alapképernyőjére, nyomja meg a **[Mégsem]** gombot.

Ha a fájlkeresési képernyőre kíván visszatérni, nyomja meg az **[Új keresés]** gombot.

6. FEJEZET

RENDSZERBEÁLLÍTÁSOK

Ez a fejezet a rendszerbeállításokat tárgyalja, amelyek számos paraméter konfigurálására használhatók annak érdekében, hogy azok a munkahelyi igényeknek leginkább megfeleljenek. A beállításokhoz aktuálisan kiválasztott értékek megtekinthetők, illetve kinyomtathatók.

Egy adott beállítás rendszerbeállítások menüben elfoglalt helyének gyors ellenőrzéséhez lásd a Gyors áttekintés "RENDSZERBEÁLLÍTÁSOK MENÜ" című részét, vagy a következő részek valamelyikét: "[A Rendszerbeállítások \(Általános\) menü megnyitása](#)" (6-5. oldal), illetve "[Belépés a Rendszerbeállítások \(Rendszergazda\) menübe](#)" (6-28. oldal).

RENDSZERBEÁLLÍTÁSOK

Rendszerbeállítások	6-3
Közös használati módok	6-4

RENDSZERBEÁLLÍTÁSOK (ÁLTALÁNOS)

A Rendszerbeállítások (Általános) menü megnyitása	6-5
Rendszerbeállítások (Általános) lista	6-6
Összes Másolat Szám	6-10
• Össz. Másolatszám	6-10
• Eszközök száma	6-10
Alapértelmezett Beállítások	6-11
• Órabeállítás	6-11
• Billentyűzet-Kiválasztás	6-12
Listanyomtatás (felhasználó)	6-12
Papírtálcák Beállításai	6-13
• Tálca Beállítások	6-13
• Papírtípus Regisztráció	6-15
• Automatikus Tálcaváltás	6-15
• Egyedi méret regisztráció (Kézi Adagoló)	6-15
Cím Meghatározás	6-16
• Címtár	6-16
• Csoportkód mentése	6-18
• Program	6-21
Fax Adatok Fogadása/Továbbítása	6-22
• I-Fax Beállítások	6-22
Nyomtató Állapota	6-23
• Nyomtató Alapbeállítások	6-23
• PCL beállítások	6-24
• PostScript beállítások	6-25
Dok. Tárolás Meghatározása	6-26
USB eszköz ellen	6-27
Felhasználói Vezérlés	6-27
• Felhasználó információk módosítása	6-27

RENDSZERBEÁLLÍTÁSOK (RENDSZERGAZDA)

Belépés a Rendszerbeállítások (Rendszergazda) menübe	6-28
• Ha a felhasználó azonosítás nincs engedélyezve	6-28
• Ha a felhasználó hitelesítés engedélyezve lett	6-29
Rendszerbeállítások (Rendszergazda) lista	6-31
Felhasználói Vezérlés	6-47
• Felhasználói hitelesítés beállítás	6-47
• Egyéb beállítások	6-48
• Felhasználók listája	6-51
• Oldalkorlát csoport lista	6-53
• Jogosultsági csoport lista	6-54
• Kedvenc művelet csoport lista	6-57
• Felhasználó számláló	6-59
Energiatakarékos	6-61
Kezelési Beállítások	6-62
• Egyéb beállítások	6-62
• Kijelzőminta beállítás	6-64
• Bill. beállítás módosítása	6-64
• Saját képernyő beállítások	6-64
• Beállítás előnézete	6-66
• Távoli kezelés beállítás	6-66
• Lány billentyűzetsablon beállítás	6-66
Eszköz Meghatározása	6-67
• Egyéb beállítások	6-67
• Eredeti Méret Észlelés Beállítás	6-68
• Eszközök letiltása	6-69
• Fixálóegység beállítások	6-69
Másolási Beállítások	6-70
• Kezdőállapot Beállítások	6-70
• Egyéb beállítások	6-71
• Színbeállítások	6-73

Hálózati Beállítások	6-74
Nyomtató Beállítások	6-75
• Alapbeállítások	6-75
• Interfész Beállítások	6-76
• Automata Színkalibrálás	6-77
Képküldési Beállítások	6-78
• Kezelési Beállítások	6-78
• Képolvasás beállítások	6-82
• I-Fax Beállítások	6-84
Dok. Tárolási Beállítások	6-88
• Egyéb beállítások	6-88
• Dokumentum Kimeneti Beállítások	6-90
• Fájlbeállítások automatikus törlése	6-90
Listanyomtatás (Rendszergazda)	6-91
Biztonsági Beállítások	6-92
Beáll. enged./tiltása	6-93
Rendszergazdai jelszó módosítás	6-96
Termékkulcs	6-96
Adatok biztonsági másolata	6-97
Rendszerbeállítások tárolása/előhívása	6-98
Sharp OSA Beállítások	6-99
RENDSZERBEÁLLÍTÁSOK MENÜ	6-100

RENDSZERBEÁLLÍTÁSOK

Rendszerbeállítások

A rendszerbeállítások menü a paraméterek széles skálájának konfigurálására használható, hogy azok az irodai céloknak és szükségleteknek leginkább megfeleljenek. A rendszerbeállítások menü az aktuális beállítások és a gép állapotának megjelenítésére vagy kinyomtatására is használható. A rendszerbeállítások menü megkönnyíti a gép használatát.

A rendszerbeállítások menü az általános felhasználók által használt beállításokat, valamint a csak a rendszergazda által konfigurálható beállításokat tartalmazza. A beállítások ezen két csoportja az alábbiak szerint különül el ebben a kézikönyvben.

Rendszerbeállítások (Általános)	Rendszerbeállítások (Rendszergazda) *Bejelentkezés szükséges
<p>Az általános felhasználók (beleértve a rendszergazdát is) által konfigurálható rendszerbeállítások. Például az alábbi beállítások konfigurálhatók:</p> <ul style="list-style-type: none"> Dátum és idő beállítások Papírtálcák beállításai (papírméret és papírtípus) Rendeltetési helyek tárolása a fax és lapolvasó funkciókhoz A nyomtatási funkcióhoz kapcsolódó beállítások Mappák létrehozása dokumentumtároláshoz A nyomtatott, szkennelt és faxolt oldalak számának megjelenítése. <p>További információt a következő részben talál: "RENDSZERBEÁLLÍTÁSOK (ÁLTALÁNOS)" (6-5. oldal).</p>	<p>A rendszergazda által konfigurálható rendszerbeállítások. Ezeknek a beállításoknak a konfigurálásához rendszergazdaként kell bejelentkezni. Például az alábbi beállítások konfigurálhatók:</p> <ul style="list-style-type: none"> A gép felhasználóinak tárolása Energiatakarékos beállítások A kezelőpanellel kapcsolatos beállítások A gépre telepített kiegészítő berendezésekkel kapcsolatos beállítások. A másolási funkcióhoz kapcsolódó beállítások. Hálózati kapcsolatok beállításai Küldési/fogadási beállítások faxokhoz és szkennelt képekhez Speciális beállítások a dokumentumtárolási funkcióhoz <p>További információt a következő részben talál: "RENDSZERBEÁLLÍTÁSOK (RENDSZERGAZDA)" (6-28. oldal).</p>
Beállítások általános felhasználók számára	Beállítások rendszergazdák számára



• Rendszergazda jelszó

A biztonság fenntartása érdekében a rendszergazdának a gép megvásárlása után azonnal meg kell változtatnia a jelszót. (A gyári alapértelmezett rendszergazda jelszót lásd a Beüzemelési útmutató "A RENDSZERGAZDA SZÁMÁRA" című részében.) A jelszó módosításához lásd a következő részt: "[Rendszergazdai jelszó módosítás](#)" (6-96. oldal).*A magas szintű biztonság fenntartása érdekében rendszeres időközönként változtassa meg a jelszót.

- A fenti "Általános" és "Rendszergazda" csoportosítások a beállítások funkcióinak tisztázásához alkalmazott hasznos eszközök. Ezek a csoportosítások nem láthatók az érintőpanelen.

• Weboldalak

A rendszerbeállítások a Weboldalak opcióból is konfigurálhatók. A rendszerbeállítások Weboldalokról történő konfigurálásához kattintson a [Rendszerbeállítások] elemre a Weboldal menüben.

A rendszerbeállításokon kívül a hálózati és biztonsági beállítások szintén konfigurálhatók a Weboldalak opcióból.

A beállításokkal kapcsolatos információt a Weboldalak opció Súlyó funkciójában talál.

Közös használati módok

Ez a rész az összes rendszerbeállításnál közös speciális használati módokat tárgyalja.

Mindenképp olvassa el figyelmesen ezt a részt, mivel az itt található információ az egyes beállítások némelyikének magyarázatánál ki lett hagyva.

Példa: Címjegyzék képernyő

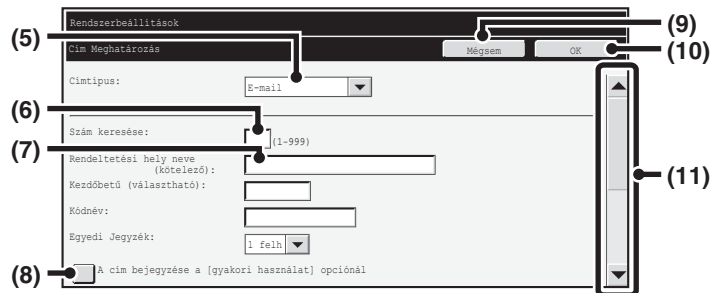
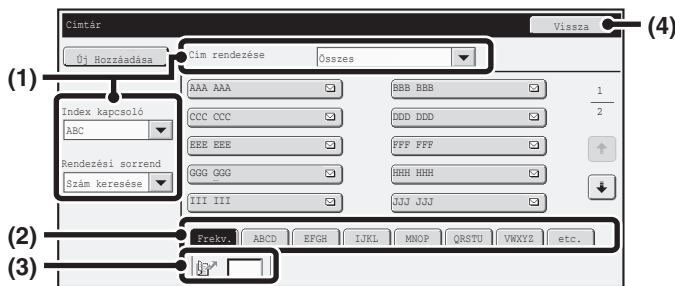

(1) "Leválogat."

Ezzel az opcióval lehet kiválasztani a rendeltetési helyek és az indextípus megjelenítési módját.

Példa: A "Címár" képernyőn az alábbi három megjelenítési mód között lehet váltani:

- Ábécésorrend szerinti/Felhasználói index
- Mód alapján történő megjelenítés
- Növekvő/Csökkenő/Számkeresési sorrend

(2) Indexgombok

Nyomja meg az indexgombot a hozzá tartozó rendeltetési hely megjelenítéséhez. A megjelenő indexgombok a "Leválogat." beállítástól függően változnak.

(3) (Szám kereséséhez használatos beviteli mező)

Cím kereséséhez nyomja meg a  gombot, és adja meg a kereséshez használandó számot.

Ha a rendszer épp egy felhasználót keres, az ikon a következőre változik: .

(4) [Vissza] gomb

Ezzel a gombbal visszatérhet az előző képernyőhöz.

(5) Kiválasztási mező

A kiválasztható tételek listájának megjelenítéséhez érintse meg a  gombot. Kiválasztáshoz nyomja meg a listában szereplő tételt.

(6) Szövegdoboz (számértékekkel)

Szám megadásához nyomja meg ezt a dobozt. A számokat a számgombokkal lehet megadni.

Ha hibázott, a helytelen szám törléséhez nyomja meg a [TÖRLÉS] gombot ().

(7) Szövegdoboz

Szövegbeviteli képernyő megnyitásához nyomja meg ezt a dobozt. Amikor beírta a kívánt szöveget a képernyőre, a szöveg megjelenik a szövegdobozban.

(8) Jelölőnégyzet

Megnyomása esetén ez a gomb a és a funkció között vált. A hozzárendelt beállítás engedélyezéséhez nyomja meg a jelölőnégyzetet, hogy megjelenjen benne a pipa . A beállítás letiltásához törölje a pipát . A választógombok () használatával szintén ki lehet választani a beállításokat. (A rádiógombok azonban több beállítás közül egyetlen tétel kiválasztására szolgálnak.)

(9) [Mégsem] gomb



Ezzel visszavonhatja a beállítást és visszatérhet az előző képernyőre.

(10) [OK] gomb

A gomb megnyomásával eltárolhatja az aktuális beállításokat.

(11) Görgetősáv

Ezzel a gombbal görgetheti a képernyőt felfelé és lefelé. A képernyő mozgatásához nyomja meg ezt a gombot, és csúsztassa felfelé vagy lefelé.

A képernyőt a   gombokkal is mozgathatja felfelé, illetve lefelé.

RENDSZERBEÁLLÍTÁSOK (ÁLTALÁNOS)

Ez a rész a gép általános felhasználói által konfigurálható rendszerbeállításokat tárgyalja.

A Rendszerbeállítások (Általános) menü megnyitása

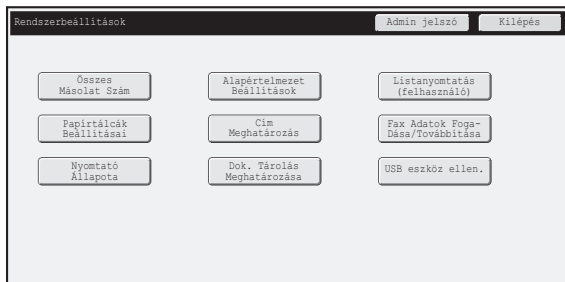
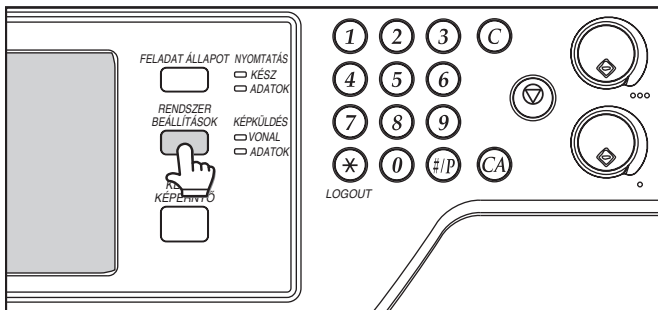

Győződjön meg arról, hogy a gép készenléti állapotban van, majd nyomja meg a [RENDSZER BEÁLLÍTÁSOK] gombot a kezelőpanelen.

A [RENDSZER BEÁLLÍTÁSOK] gomb megnyomásakor az alábbi menü képernyő jelenik meg az érintőpanelen.

Nyomja meg a konfigurálni kívánt elemet ezen a képernyőn. Az egyes beállítások részletes leírását lásd a fejezet további oldalain.



- A rendszerbeállítások menüből való kilépéshez nyomja meg a képernyő jobb felső sarkában található [Kilépés] gombot.
- A felhasználó azonosítás funkció engedélyezése esetén követendő műveletsort lásd a "[FELHASZNÁLÓ AZONOSÍTÁS](#)" című részt (1-17. oldal) a következő fejezetben: "1. A GÉP HASZNÁLATA ELŐTT".

Rendszerbeállítások (Általános) lista

Ha a rendszerbeállítások menüt általános hozzáférési jogokkal nyitja meg, az alábbi elemek jelennek meg. Azokra az elemekre vonatkozóan, amelyeket csak rendszergazda jogosultsággal lehet elérni, olvassa el a "[Rendszerbeállítások \(Rendszergazda\) lista](#)" című részt (6-31. oldal).

 A gép műszaki jellemzőitől és a telepített kiegészítő berendezésektől függően előfordulhat, hogy bizonyos beállítások nem használhatók.

Összes Másolat Szám

Elem	Gyári alapértelmezett beállítás	Oldal
■ Összes Másolat Szám		6-10
● Össz. Másolatszám	–	6-10
● Eszközök száma	–	6-10

Alapértelmezett Beállítások

Elem	Gyári alapértelmezett beállítás	Oldal
■ Alapértelmezett Beállítások		6-11
● Órabeállítás		6-11
▶ Óra beállítás		
◆ Időzóna megadása	–	
◆ Dátum és idő beállítások	–	
◆ Szinkronizáció internetes időszolgáltatóval	Letiltva	
▶ Óraátállítás Beállítása	Országtól és régiótól függően változik	
◆ Beáll.típus kiválasztás	Országtól és régiótól függően változik	
◆ Kezdeti időpontja	Országtól és régiótól függően változik	
◆ Idő megadása	Országtól és régiótól függően változik	
◆ Idő beállítása	Országtól és régiótól függően változik	
▶ Dátum Formátum	Országtól és régiótól függően változik	6-12
● Billentyűzet-Kiválasztás	Országtól és régiótól függően változik	

Listanyomtatás (felhasználó)

Elem	Gyári alapértelmezett beállítás	Oldal
■ Listanyomtatás (felhasználó)		6-12
● Összes Egyedi Beállítás Listája	–	
● Nyomtató Tesztoldal	–	
● Küldési Címlista	–	
● Dokumentumiktatási mappa lista*	–	

* Beszerelt merevlemez-meghajtó esetén.

Papírtálcák Beállításai

Elem	Gyári alapértelmezett beállítás	Oldal
■ Papírtálcák Beállításai		6-13
● Tálca Beállítások		6-13
▶ 1. tálca	Normál Papír, A4 (8-1/2" x 11")	
▶ 2. tálca*	Normál Papír, Auto-AB (Auto-Inch)	
▶ 3. tálca*		
▶ 4. tálca*		
▶ Oldaltálca	Normál Papír, Auto-AB (Auto-Inch)	
◆ Hasonló méret választ. auto érzékeléskor	Auto-AB: 216 mm x 330 mm (8-1/2" x 13") Auto-Inch: 8-1/2" x 14"	
● Papírtípus Regisztráció	–	6-15
● Automatikus Tálcaváltás	Engedélyezve	6-15
● Egyedi méret regisztráció (Kézi Adagoló)	Egyedi 1: X=432 mm (17"), Y=297 mm (11") Egyedi 2: X=432 mm (17"), Y=297 mm (11") Egyedi 3: X=432 mm (17"), Y=297 mm (11")	6-15

* Ha a következő termék telepítve van: gépasztal papírfiókkal.

Cím Meghatározás

Elem	Gyári alapértelmezett beállítás	Oldal
■ Cím Meghatározás		6-16
● Címtár	–	6-16
● Csoportkód mentése	1. felhasználó	6-18
● Program	–	6-21

Fax adatok fogadása/továbbítása

Elem	Gyári alapértelmezett beállítás	Oldal
■ Fax Adatok Fogadása/Továbbítása		6-22
● I-Fax Beállítások*		6-22
▶ Fogadás Indítása	–	
▶ Kézi fogadás gombja a nyitóképernyőn	Engedélyezve	
▶ Fogadott adatok továbbítása	–	

* Ha a következő termék telepítve van: internet fax bővítő készlet.

Nyomtató állapot beállítások

Elem	Gyári alapértelmezett beállítás	Oldal
■ Nyomtató Állapota *1		6-23
● Nyomtató Alapbeállítások		6-23
▶ Másolatok	1	
▶ Tájolás	Portré	
▶ Alap Papírméret	A4 (8-1/2" x 11")	
▶ Alap Kimeneti Tálca	A gép konfigurációjától függően változik	
▶ Alap Papírtípus	Normál Papír	
▶ Kezdeti Felbontási Beállítás	600dpi	
▶ Üres Oldal Nyomtatásának Letiltása	Letiltva	
▶ Vonalvastagság	5	
▶ Duplex Nyomtatás	Egyoldalas	
▶ Színes mód	Szín	
▶ Többképes nyomtatás	1 képes	
▶ Laphoz igazít	Engedélyezve	
▶ Kimenet	A gép konfigurációjától függően változik	
◆ Nyomat egységenként	Engedélyezve	
▶ Gyors Fájl	Letiltva	
● PCL beállítások		6-24
▶ PCL szimbólumkészlet beállítás	Mono2/Auto	
▶ PCL betűtípus beállítása	Belső Betűtípus, 0: Courier	
▶ PCL soremelési kód	0.CR=CR; LF=LF; FF=FF	
▶ Széles A4	Letiltva	
● PostScript beállítások *2		6-25
▶ PS hibák nyomtatása	Letiltva	
▶ Bináris feldolgozás	Letiltva	

*1 Beszerelt merevlemez-meghajtó és nyomtató bővítő készlet esetén.

*2 Ha a következő termék telepítve van: PS3 bővítő készlet.

Dok. Tárolás Meghatározása

Elem	Gyári alapértelmezett beállítás	Oldal
■ Dok. Tárolás Meghatározása		6-26

USB eszköz ellen.

Elem	Gyári alapértelmezett beállítás	Oldal
■ USB eszköz ellen.	–	6-27

Felhasználói Vezérlés

Elem	Gyári alapértelmezett beállítás	Oldal
■ Felhasználói Vezérlés*		6-27
● Felhasználó információk módosítása	–	6-27

* Ha a felhasználó azonosítás engedélyezve lett, és a bejelentkezett felhasználónak nincs jogosultsága a rendszerbeállítások (rendszergazda) menü konfigurálásához (kivéve a gyárilag tárolt felhasználókat).

Összes Másolat Szám

Ez a funkció jeleníti meg az oldalak számát mindegyik módban. Nyomja meg az [Összes Másolat Szám] gombot.

Össz. Másolatszám

Ez a funkció megjeleníti vagy kinyomtatja az összes feladat példányszámát.



- Az A3 (11" x 17") méretű papír két lapnak számít.
- Az automatikus kétoldalas másoláshoz használt mindegyik papírlap két oldalnak számít (az A3 (11" x 17") méretű papír négy oldalnak számít).
- A 384 mm (15-1/8") vagy ennél nagyobb méretű papírlap két oldalnak számít.
- A közvetlenül a gépről nyomtatott oldalak, például listanyomatás esetén, az "Egyéb nyomtatás" számlálóhoz adódnak hozzá.
- A megjelenő (vagy kinyomtatott) elemek a gép műszaki jellemzőitől és a telepített kiegészítő berendezésektől függően változnak.

Eszközök száma

Ez a funkció használható a gépre telepített kiegészítő berendezések nyomatszámának megjelenítéséhez vagy kinyomtatásához.



- **Dokumentumadagoló**
Kétoldalas lapolvasás végrehajtásakor minden lap két oldalnak számít.
- **Tűző (ha a finisher telepítve lett)**
A két pozíciós tűzés "2"-nek számít.
- A megjelenő (vagy kinyomtatott) elemek a gép műszaki jellemzőitől és a telepített kiegészítő berendezésektől függően változnak.

Alapértelmezett Beállítások

A gép működésére vonatkozó alapértelmezett beállítások konfigurálhatók. Nyomja meg az [Alapértelmezett Beállítások] gombot, és válassza ki a beállításokat.

Órabeállítás

Használja ezt a funkciót a gép beépített órájára vonatkozó dátum és idő beállításához. Állítsa be az időt.

Elem	Beállítások
Időzóna megadása	Ha a régiója időzónája a GMT (Greenwich-i középidő) zónájához képest előrébb van, válassza ki a [+] opciót. Ha a régiója időzónája a GMT zónájához képest hátrébb van, válassza ki a [-] opciót. Következő lépésként adja meg a régiója és a GMT időzóna közötti különbséget órában és percben.
Dátum és idő beállítások	Válassza ki és állítsa be a következőket: év, hónap, nap, óra és perc.
Szinkronizáció internetes időkiszolgálóval	Ez a funkció akkor használható, ha a gép csatlakoztatva van az internetre. A rendszer automatikusan szinkronizálja a gépre vonatkozó időt az adott internetes időkiszolgálóval.

Óraátállítás Beállítása

Óraátállítás engedélyezése.

Elem	Beállítások
Óraátállítás Beállítása	Válassza ki, hogy engedélyezve legyen-e az Óraátállítás Beállítása opció. Ha letiltja, a következő beállítások nem állnak rendelkezésre.
Beáll.típus kiválasztás	Adja meg, hogy a nyári időszámítás érvényességének kezdőnapja és utolsó napja a hét adott napja vagy a dátum alapján legyen-e beállítva.
Kezdés időpontja	Állítsa be a nyári időszámítás kezdési idejét. Állítsa be a kezdési hónapot. Ha a "Nap" opciót választotta a "Beáll.típus kiválasztás" beállításnál, állítsa be a nyári időszámítás kezdetének hetét és napját. Ha a "Dátum" opciót választotta a "Beáll.típus kiválasztás" beállításnál, állítsa be a kezdés dátumát. Állítsa be az órát és a percet, majd adja meg az UTC (Koordinált világidő) beállítását.
Idő megadása	Állítsa be a nyári időszámítás befejezési idejét a kezdési idő beállításával azonos módon.
Idő beállítása	Adja meg, hogy a rendszer a nyári időszámítás megkezdődésekor mely időpontban állítsa be a módosított időt.

A funkció használata esetén az óra a nyári időszámítás kezdetén és végén az alábbi táblázatban illusztráltak szerint vált át.

Terület	Standard idő → Nyári időszámítás	Nyári időszámítás → Standard idő
Európa*	Március utolsó vasárnapja, hajnali 1:00 órától 2:00 órára	Október utolsó vasárnapja, hajnali 1:00 órától 0:00 órára
Ausztrália, Új-Zéland	Október utolsó vasárnapja, hajnali 2:00 órától 03:00 órára	Március utolsó vasárnapja, hajnali 3:00 órától 2:00 órára
Egyéb országok	Válassza ki az [Óraátállítás Beállítása] jelölőnégyzetet, hogy megjelenjen benne a pipa <input checked="" type="checkbox"/> . Az óra beállítása a normál időhöz hozzáadott egy órára van konfigurálva. A <input checked="" type="checkbox"/> kiválasztása esetén az óra visszaáll a normál időre.	

* Néhány országban a nyári időszámítás kezdési és befejezési időpontja a gépen beállított időpontoktól eltérő lehet.

Dátum Formátum

A dátum listákra és egyéb kinyomtatott anyagokra történő nyomtatásánál használt formátum módosítható.

Elem	Beállítások
Akt. Beállítás	Az aktuális időpont a dátumformátum beállításban megadott formátumban jelenik meg.
Formátum	Állítsa be az év, hónap és nap megjelenítési sorrendjét.
Elválasztólap	A dátumban használt elválasztójelként válassza ki a három szimbólum valamelyikét vagy a szóközt.
A nap nevének helye	Válassza ki, hogy a nap neve a dátum előtt vagy után jelenjen meg.
Idő kijelzése	Az időponthoz válassza ki a 12 órás vagy a 24 órás formátumot. 12 órás megjelenítési formátum: 12:00 éjjeltől délelőtt 11:59-ig/12:00 déltől este 11:59-ig 24 órás megjelenítési formátum: 00:00–23:59



Ha az "**Órabeállítás tiltása**" (6-63. oldal) opció engedélyezve lett a rendszerbeállítások (rendszergazda) menüben, a dátum és idő beállítása nem lehetséges.

Billentyűzet-Kiválasztás

A szövegbeviteli képernyőkön megjelenő billentyűzet elrendezése megváltoztatható.

A kiválasztható billentyűzet-elrendezéseket lásd alább.

Amerikai angol	Brit angol	Japán	Francia	Német	Svéd
Norvég	Finn	Dán	Orosz	Görög	Török

Listanyomtatás (felhasználó)

A gépben tárolt beállításokat és információkat tartalmazó lista kinyomtatható. Nyomja meg a [Listanyomtatás (felhasználó)] gombot, és válassza ki a beállításokat.

Lista neve	Leírás
Összes Egyedi Beállítás Listája	Ez a lista a következőket jeleníti meg: hardverállapot, szoftverállapot, nyomtató állapot beállításai, papírtálca beállításai, valamint az összes másolat száma.
Nyomtató Tesztoldal	Ez a funkció használható a PCL szimbólumkészlet lista, a különböző betűkészlet listák, valamint a NIC oldal (hálózati interfész beállítások stb.) kinyomtatásához. <ul style="list-style-type: none"> • PCL szimbólum-készlet lista • PCL betűtípus lista • PCL bővített font készlet • PS betűtípus lista • PS kibővített betűtípuslista • NIC oldal
Küldési Címlista	Lehetőség van a gépben tárolt különféle címekből létrehozott listák kinyomtatására. <ul style="list-style-type: none"> • Egyéni Lista • Csoport Lista • Program Lista • Memóriatár Lista • Összes küldési cím lista
Dokumentumiktatási mappa lista	Ez a funkció jeleníti meg a dokumentumtároláshoz tartozó mappaneveket.



- A megjelenő elemek a géphez hozzáadott funkcióktól függően változnak.
- Ha a "**Tesztoldal Nyomtatásának Tiltása**" opció (6-75. oldal) engedélyezve lett a rendszerbeállítások (rendszergazda) menüben, a tesztoldalak kinyomtatása nem lehetséges.

Papírtálcák Beállításai

Ez a rész a papírtálcára és a papírtípusra vonatkozó beállításokat tárgyalja. A beállítások konfigurálásához nyomja meg a [Papírtálcák Beállításai] gombot.

Tálca Beállítások

Ezek a beállítások határozzák meg a papírtípust, a papírméretet, valamint az egyes papírtálcákhoz engedélyezett funkciókat.

A [Tálca Beállítások] gomb megnyomásakor a tálcákat és az aktuális beállításokat tartalmazó lista jelenik meg.

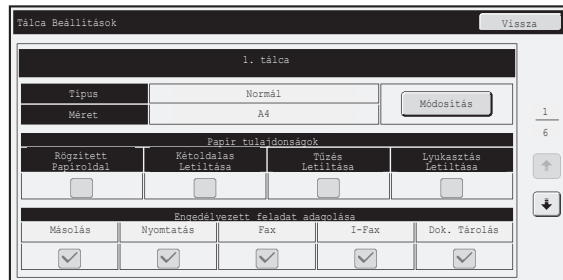

Az egyes tálcákra vonatkozó beállítások

A beállítások módosításához nyomja meg a [Módosítás] gombot a fenti képernyőn.

A következő beállítások konfigurálhatók.

Elem	Leírás
Tálca Beállítások	Válassza ki a tálcába betöltött papírtípust. A választható papírtípusok papírtálcánként változnak. További információt a következő részben talál: " Tálca Beállítások " (6-14. oldal). Új papírtípus tárolásával kapcsolatban lásd a következő részt: " Papírtípus Regisztráció " (6-15. oldal).
Típus / Méret	Válassza ki a papírméretet a listából. A választható papírméretek papírtálcánként változnak. A választható méreteket a fent kiválasztott papírtípus is korlátozhatja. További információt a következő részben talál: " Tálca Beállítások " (6-14. oldal). Ha a kívánt méret nem jelenik meg a listában, válassza ki az [Egyedi Méret] opciót, és adja meg a méretet közvetlenül (ez csak az oldalsó tálcánál lehetséges). További információt a következő részben talál: " Tálca Beállítások " (6-14. oldal).
Engedélyezett feladat adagolása	Válassza ki a használható módokat. Ha van olyan funkció, amelyet nem kíván a kiválasztott tálcához használni, tiltsa le a funkciót. Ha a "Tálca Beállítások" opciónál a normál papír, újrahasznosított papír, színes papír, illetve felhasználó típusú papír értéktől eltérő beállítás van megadva, a [Fax] és [Internet-Fax] beállítást nem lehet kiválasztani.



- Ha az itt megadott papírméret eltér a tálcába betöltött papír méretétől, a nyomtatáskor adagolási probléma merülhet fel. A tálcára vonatkozó papírméret módosításához lásd a következő részt: "1. A GÉP HASZNÁLATA ELŐTT".
- A papír tulajdonságai, például a "Rögzített Papíroidal", automatikusan beállításra kerülnek a papírtípus kiválasztásakor. A papírtálca tulajdonságai ezen a képernyőn nem módosíthatók.
- Ha engedélyezte a "[Tálca beállítás tiltása](#)" opciót (6-69. oldal) a rendszerbeállítások (rendszergazda) menüben, a tálcabeállítások (az oldalsó tálcá kivételével) nem konfigurálhatók.

Tálca Beállítások

Papírtálca	Papírtípus	Méret
1. tálca	Normál Papír, Előnyomott, Újrahasznosított Papír, Fejléces, Perforált, Színes, Nehéz papír 1*1, Felhasz.Típus	A3, A4, A4R, A5R, B4, B5, B5R, 216 mm x 330 mm (8-1/2" x 13"), 216 mm x 343 mm (8-1/2" x 13-1/2"), 11" x 17", 8-1/2" x 14", 8-1/2" x 13-2/5" (216 mm x 340 mm), 8-1/2" x 11", 8-1/2" x 11"R, 7-1/4" x 10-1/2"R, 5-1/2" x 8-1/2"R, 8K, 16K, 16KR
2. tálca (Ha a gépasztal / papírfiókkal telepítve lett)		Auto-AB (A3, A4, A4R, B4, B5, B5R, 216 mm x 330 mm (8-1/2" x 13")), Auto-Inch (11" x 17", 8-1/2" x 14", 8-1/2" x 11", 8-1/2" x 11"R, 7-1/4" x 10-1/2"R) 8-1/2" x 13-2/5" (216 mm x 340 mm), 216 mm x 343 mm (8-1/2" x 13-1/2"), 5-1/2" x 8-1/2"R, A5R, 8K, 16K, 16KR
3. tálca (Ha a gépasztal / papírfiókkal telepítve lett)		
4. tálca (Ha a gépasztal / papírfiókkal telepítve lett)		
Oldaltálca	Az 1–4. tálcához megadott papírtípusokon kívül: Nehéz papír 2*1, Vékony papír, Fényes papír	Auto-AB (A3W, A3, B4, A4, A4R, A5R, B5, B5R, 11" x 17", 8-1/2" x 11", 216 mm x 330 mm (8-1/2" x 13")*2, 216 mm x 340 mm (8-1/2" x 13-2/5")*2, 216 mm x 343 mm (8-1/2" x 13-1/2")*2), Auto-Inch (12" x 18", 11" x 17", 8-1/2" x 14"*2, 8-1/2" x 13-2/5" (216 mm x 340 mm)*2, 8-1/2" x 11", 8-1/2" x 11"R, 7-1/4" x 10-1/2"R, 5-1/2" x 8-1/2"R, A3, A4, B4, B5), Bemenő méret-AB (X=140 mm (ha a finisher telepítve lett, 148 mm) - 432 mm, Y=90 mm - 297 mm), Bemenő méret-Inch (X=5-1/2" (ha a finisher telepítve lett, 5-7/8") - 17", Y=3-5/8" - 11-5/8"), 8K, 16K, 16KR, Egyedi 1, Egyedi 2, Egyedi 3
	Címkék	Auto-AB (A4, A4R, B5, B5R), Auto-Inch (8-1/2" x 11", 8-1/2" x 11"R), Egyedi Méret
	Vetítőfólia	Auto-AB (A4, A4R), Auto-Inch (8-1/2" x 11", 8-1/2" x 11"R)
	Jegyzetpapír	Auto-AB (A4), Auto-Inch (8-1/2" x 11")
	Boríték	Com-10, Monarch, DL, C5

*1 Nehéz papír 1: 106 g/m² - 209 g/m² (28 lbs bond - 110 lbs index) nehéz papír

Nehéz papír 2: 210 g/m² - 256 g/m² (110 lbs index - 140 lbs index) nehéz papír

*2 Az automatikusan érzékelt méret az oldalsó tálca beállítási képernyőjének következő opciójánál állítható be: "[Hasonló méret választ. auto érzékeléskor](#)" (lásd alább).

Hasonló méret választ. auto érzékeléskor

Az oldalsó tálca beállítási képernyőjének "Hasonló méret választ. auto érzékeléskor" opciójával választható ki az a papírméret, amelyet a gép az automatikus papírméret-érzékeléskor a hasonló méretekből automatikusan érzékel. Ha az "Auto-Inch" érték van beállítva, két méret közül választhat. Ha az "Auto-AB" érték van beállítva, három méret közül választhat.

Ha a beállításokban szereplő egyik papírmérettel azonos méretű papír kerül az oldalsó tálcába, a gép automatikusan érzékeli a beállításokban kiválasztott méretet.

Auto-AB	216 mm x 330 mm (8-1/2" x 13"), 216 mm x 340 mm (8-1/2" x 13-2/5"), 216 mm x 343 mm (8-1/2" x 13-1/2")
Auto-Inch	8-1/2" x 14", 8-1/2" x 13-2/5" (216 mm x 340 mm)

Papírtípus Regisztráció

Tárolja el a papírtípust, ha a kívánt papírtípus nem jelenik meg a választható opciók között, illetve ha a papír tulajdonságokra vonatkozó új készletet kíván létrehozni.

Legfeljebb 7 papírtípus tárolható.

Elem	Leírás
Név Megadása	A tároláshoz bármilyen nevet választhat. A gyári alapértelmezett nevek: "Felhasz.Típus1" – "Felhasz.Típus7".
Rögzített Papiroldal	Elülső és hátsó oldallal rendelkező papír használata esetén engedélyezze ezt a beállítást.
Kétoldalas Letiltása	Ha a betöltött papír nem használható kétoldalas nyomtatáshoz, engedélyezze ezt a beállítást.
Tűzés Letiltása	Ha olyan papírt használ, amelyet nem lehet összetűzni, engedélyezze ezt a beállítást.
Lyukasztás Letiltása	Ha olyan papírt használ, amelyet nem lehet lyukasztani, engedélyezze ezt a beállítást.



A választható beállítások a telepített kiegészítő berendezésektől függően változnak.

Automatikus Tálcaváltás

Ha egy tálcából kifogy a papír nyomtatás közben, ez a funkció határozza meg, hogy automatikusan kiválasztódjon-e egy azonos méretű, illetve típusú papírt tartalmazó másik tálca, és így a nyomtatás folytatódjon-e.

Egyedi méret regisztráció (Kézi Adagoló)

Ha gyakran használ speciális, nem standard méretű papírt az oldalsó tálcában, eltárolhatja azt a papírméretet.

A papírméret eltárolásával nem kell többé bajlódnia a méret beállításával, amikor ezt a speciális méretű papírt kívánja használni.

Legfeljebb három papírméret tárolható.

Nyomja meg azt a gombot ([Egyedi 1] – [Egyedi 3]), amelyben papírméretet kíván eltárolni vagy módosítani. Az alábbi képernyő jelenik meg:

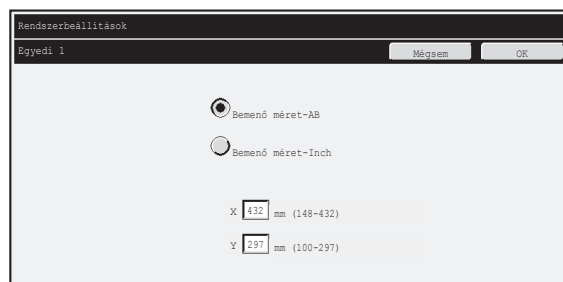

Válassza ki, hogy a méretet mm-ben ("Bemenő méret-AB") vagy hüvelykben ("Bemenő méret-Inch") kívánja-e megadni, majd állítsa be a papír X és Y méretét.

"Bemenő méret-AB"

Az X mérethez 140 mm (ha a finisher telepítve lett, 148 mm) és 432 mm közötti érték állítható be. A gyári alapértelmezett beállítás: 420 mm.

Az Y mérethez 90 mm és 297 mm közötti érték állítható be. A gyári alapértelmezett beállítás: 297 mm.

"Bemenő méret-Inch"

Az X mérethez 5-1/2" (ha a finisher telepítve lett, 5-7/8") és 17" közötti érték állítható be. A gyári alapértelmezett beállítás: 17".

Az Y mérethez 3-5/8" és 11-5/8" közötti érték állítható be. A gyári alapértelmezett beállítás: 11".

Cím Meghatározás

A Cím Meghatározás funkció használható a gyorsgombok, csoport gombok, program gombok és egyedi indexek tárolásához, szerkesztéséhez és törléséhez. A beállítások konfigurálásához nyomja meg a [Cím Meghatározás] gombot.



A választható beállítások a telepített kiegészítő berendezésektől függően változnak.

Címtár

A könnyű visszakereséshez a rendeltetési helyek eltárolhatók a címtárban.

A [Címtár] gomb megnyomásakor a következő képernyő jelenik meg.

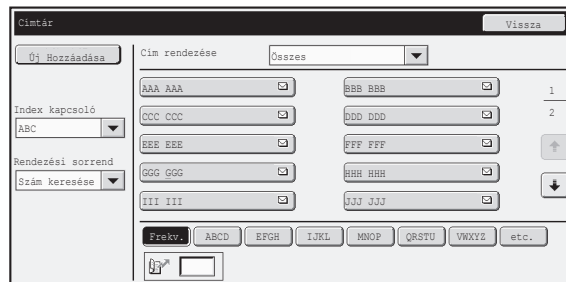

- **[Új Hozzáadása] gomb**

Ezzel a gombbal új címet adhat hozzá a listához.

- **Lista megjelenítése**

Megjeleníti az aktuálisan eltárolt címek listáját. Ki lehet választani egy címet, amelyhez a kiválasztást követően szerkesztés/törlés képernyő nyílik meg.

Címek eltárolása

Cím eltárolásához nyomja meg az [Új Hozzáadása] gombot a fenti képernyőn. Legfeljebb 1000 cím programozható be. További információt a következő részben talál: "[Beállítások](#)" (6-17. oldal).



- Ha egy funkcióhoz engedélyezve lett a "[Rendeltetési h. kezelőpanelről v. regisztrálásának letiltása](#)" beállítás (6-79. oldal) a rendszerbeállítások (rendszergazda) menüben, nem lehet címeket eltárolni ahhoz a funkcióhoz.

- **Címek eltárolása a Lapolvasás FTP-re, Lapolvasás hálózati mappába, valamint a Lapolvasás az Asztra funkciókhoz...**

Lapolvasás FTP-re és Lapolvasás hálózati mappába funkciókhoz tartozó címek eltárolása a Weboldalak opcióban. Lapolvasás az Asztra funkcióhoz tartozó címek eltárolása a Hálózati lapolvasó eszköz használatával. Ehhez a három lapolvasási módhoz együttesen legfeljebb 200 cím tárolható el.

Címek szerkesztése és törlése

A fenti képernyőn megjelenő listából ki lehet választani egy címet, amelyhez a kiválasztást követően szerkesztés/törlés képernyő nyílik meg. További információt a következő részben talál: "[Beállítások](#)" (6-17. oldal).

Cím törlése a [Törlés] gombbal.



- **Ha nem tud szerkeszteni vagy törölni egy egyéni gyorsgombot vagy csoport gombot...**

Az egyéni gombok és csoport gombok az alábbi esetekben nem szerkeszthetők, illetve törölhetők:

- A gombot egy fenntartott küldés vagy egy folyamatban lévő küldés művelet használja.
- A gomb egy csoport gombhoz tartozik.
- A gomb egy programhoz tartozik.
- A gomb továbbítási művelet rendeltetési helyeként van megadva a következő részben: "[Alapértelmezett cím beállítás](#)" (6-83. oldal) vagy "Bejövő útválasztás beállítások" / "Dokumentum adminisztrációs funkció" (a Weboldalak funkcióban).
- Ha a "[Rendeltetési h. kezelőpanelről v. regisztrálásának letiltása](#)" (6-79. oldal) engedélyezett.

Ha a gomb egy fenntartott küldés vagy egy folyamatban lévő küldés műveletben van használatban, törölje a küldést vagy várjon, amíg a művelet befejeződik, majd ezt követően szerkessze vagy törölje a gombot.

Ha a gomb egy csoporthoz tartozik, először törölje a gombot a csoportból, majd ezt követően szerkessze vagy törölje a gombot. Ha a gomb továbbítási művelet rendeltetési helyeként van megadva, törölje a továbbítási művelet rendeltetési helyének beállítását, majd ezt követően szerkessze vagy törölje a gombot.

Ha a "Rendeltetési hely reg. globális címjegyzékkel tiltása" engedélyezett, törölje ezt a funkciót, majd módosítsa vagy törölje a gombot.

Beállítások

Elem	Leírás
Az összes módban eltárolt elemek	
Címtípus	Válassza ki a címtárban tárolandó címtípust. <ul style="list-style-type: none"> E-mail: E-mail cím tárolása gyorsgomb formájában. Internet-Fax: Internet fax cím tárolása gyorsgomb formájában. Közv.SMTP: Közvetlen SMTP cím tárolása gyorsgomb formájában. Csoport: Több cím tárolható csoportként csoportos küldéshez.
Szám keresése	Kereséshez használandó szám beállítása. A rendszer automatikusan megadja a rendelkezésre álló legalacsonyabb számot. A szám módosításához adjon meg egy 0001 és 1000 közötti számot. Egy már eltárolt keresési szám nem használható.
Rendeltetési hely neve (kötelező)	A rendeltetési hely neveként legfeljebb 36 karaktert adhat meg.
Kezdőbetű (választható)	Legfeljebb 10 karaktert adhat meg a kezdőbetűkhöz. Az itt megadott kezdőbetűk határozzák meg a gyorsgomb helyét az ábécésorrend szerinti indexben.
Kódnév	Adja meg a címtárban megjeleníteni kívánt nevet (ez különbözik a rendeltetési hely nevétől).
Egyedi Jegyzék	Válassza ki azt az egyéni jegyzéket, amelyikben a cím meg fog jelenni.
A cím bejegyzése a [gyakori használat] opciónál.	A gyakran használt címek eltárolhatók a [Frekv.] indexben.
E-mail cím eltárolása esetén megjelenő elemek	
E-mail Cím	Adjon meg egy e-mail címet (legfeljebb 64 karakter).
Fájlformátum	Adja meg a létrehozandó fájl formátumát, valamint a fekete-fehér és a színes mód tömörítési módját. <ul style="list-style-type: none"> Fájltípus: Állítsa be a létrehozandó fájl formátumát. Tömörítési Mód (Fekete-fehér): Válassza ki a fekete-fehér küldéshez használatos tömörítési módot. Tömörítési ráta (Színes/szürkeskála): Válassza ki a színes/szürkeskálás küldéshez használatos tömörítési arányt.
Internet fax cím eltárolása esetén megjelenő elemek	
I-Fax cím	Adjon meg egy internet fax címet (legfeljebb 64 karakter).
Fájlformátum	Tömörítési Mód: Válassza ki a küldéshez használatos tömörítési módot.
Internet Fax fogadási jelentés kérése	Válassza ki, hogy kíván-e fogadási jelentést kapni e-mailben a küldés befejezése után.

Elem	Leírás
Közvetlen SMTP cím eltárolása esetén megjelenő elemek	
<ul style="list-style-type: none"> Közvetlen SMTP cím Gazdagép név vagy IP-cím hozzáadása Gazdanév vagy IP cím 	<p>Használja ezt a három beállítást a Közvetlen SMTP küldés címének megadásához. Számos esetben az (1) módszerrel lehetséges a küldés.</p> <p>A "Közvetlen SMTP cím" és a "Gazdanév vagy IP cím" szövegmezőbe egyenként legfeljebb 64 karakter írható be.</p> <p>(1) A fogadó készülék IPv4-címének használata az e-mail cím tartomány részében Írja be a fogadó készülék e-mail címét a [Közvetlen SMTP cím] szövegmezőbe úgy, hogy az IPv4-címet írja a tartomány helyére. Példa: Ha a fogadó készülék e-mail címe "felhasználó@minta_tartomány.com" és az IPv4-cím "192.168.123.45" Írja be a "felhasználó@192.168.123.45" címet a [Közvetlen SMTP cím] szövegmezőbe.</p> <p>(2) A gazdanév használata a fogadó készülék e-mail címének tartomány részében Írja be a fogadó készülék e-mail címét a [Közvetlen SMTP cím] szövegmezőbe úgy, hogy a gazdanevet írja a tartomány helyére. Példa: Ha a fogadó készülék e-mail címe "felhasználó@minta_tartomány.com" és a gazdanév "GAZDA" Írja be a "felhasználó@GAZDA" címet a [Közvetlen SMTP cím] szövegmezőbe.</p> <p>(3) Ha a fogadó készülék úgy van beállítva, hogy csak meghatározott címekről fogad e-mail üzeneteket Írja be a meghatározott e-mail címeket a [Közvetlen SMTP cím] szövegmezőbe. Jelölje be a "Gazdagép név vagy IP-cím hozzáadása" jelölőnégyzetet, és írja be a fogadó készülék gazdanevét vagy IPv4-címét a [Gazdanév vagy IP cím] szövegmezőbe. Példa: Ha a fogadó készülék e-mail címe "felhasználó@minta_tartomány.com" és az IPv4-cím "192.168.123.45" Írja be a "felhasználó@minta_tartomány.com" címet a [Közvetlen SMTP cím] szövegmezőbe, és írja be a "192.168.123.45" számot a [Gazdanév vagy IP cím] szövegmezőbe.</p>
Fájlformátum	Tömörítési Mód: Válassza ki a küldéshez használatos tömörítési módot.
Csoport eltárolása esetén megjelenő elemek	
Cím	<ul style="list-style-type: none"> Cím: Válassza ki a csoportban tárolni kívánt címeket a címjegyzékből. Közv. Bejegyz.: A nem címjegyzékben tárolt cím közvetlenül megadható. Adja meg a címet a módhoz történő eltárolásnál alkalmazottal azonos módon. Ne feledje, hogy internet fax cím közvetlenül történő megadása esetén a tömörítési mód és a fogadási jelentés opciókat nem lehet kiválasztani. Cím Áttekintése: Ez a funkció megjeleníti a kiválasztott címek listáját. Szükség szerint lehet címeket törölni erről a listáról.

Csoportkód mentése

Ez a fejezet bemutatja a csoportkódok eltárolásának műveletsorát.

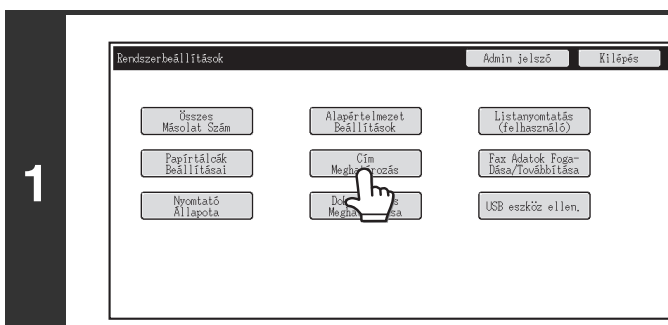

Nyomja meg a [Cím meghatározás] gombot.

2

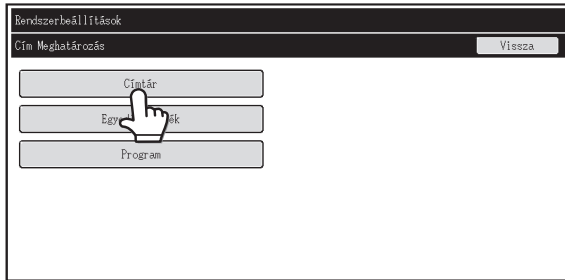

Nyomja meg a [Címjegyék] gombot.

3



Nyomja meg az [Új hozzáadása] gombot.

4

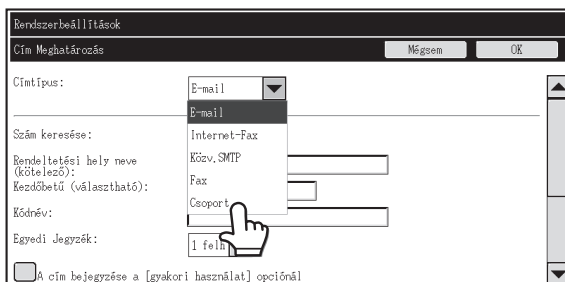

Válassza a "Csoport" elemet a [Cím típusa] listában.

5

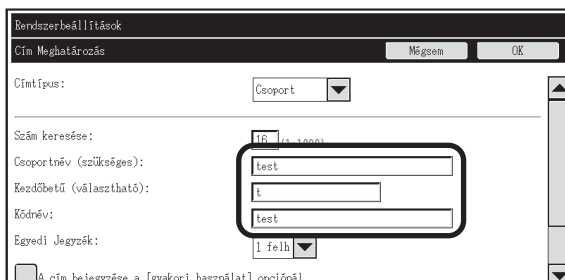

Állítsa be a [Csoportnév], [Kezdőbetű] és [Kódnév] beállításokat. (Szükség esetén egyéb beállítások is módosíthatók.)

6

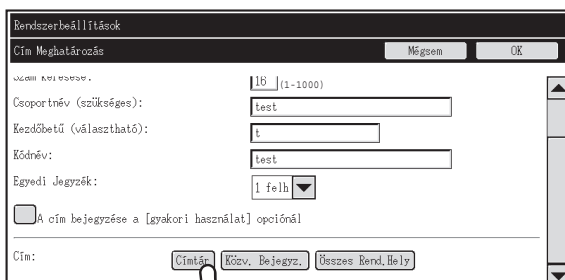

Használja a görgetősávot a képernyő alsó részének megjelenítéséhez, és nyomja meg a [Címjegyék] gombot.

Nyomja meg a [Közv. bejegyz.] gombot egy olyan cím eltárolásához, amely nem lett egyérintős gombba eltárolva.

7

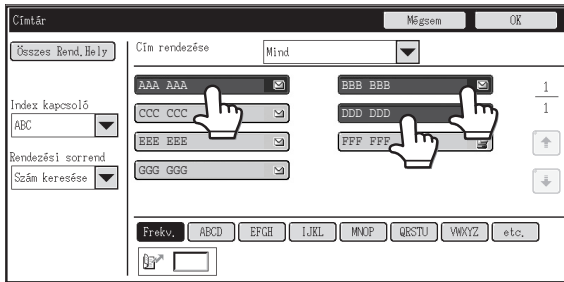

Nyomja meg azokat az egyérintős gombokat, amelyeket szeretne hozzáadni a csoporthoz. (Ebben a példában három gombot adunk hozzá.)

8



Nyomja meg az [OK] gombot.

9

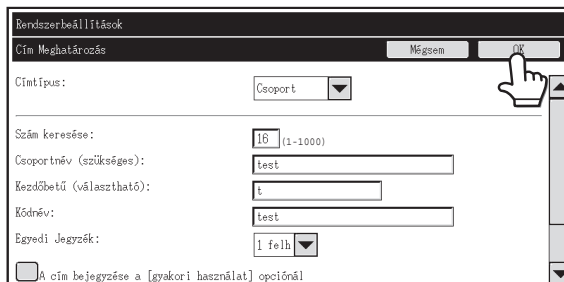

Nyomja meg az [OK] gombot.

10

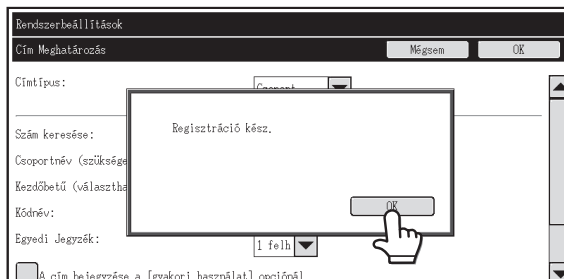

Nyomja meg az [OK] gombot a megjelenő párbeszédpanelen.

11

Megjelenik a csoportkód regisztráció képernyő. Befejezéshez nyomja meg a [Mégsem] gombot, és visszatér az előző képernyőre.

A művelet sor befejeződött.

Egyedi Jegyzék

A használat megkönnyítése érdekében az egyedi jegyzék neve módosítható. Törölje az előzőleg megadott nevet, és adjon meg egy újat (legfeljebb 6 karakter). Az egyedi jegyzékek gyári alapértelmezett nevei: "1 felh" - "6 felh".

Program

Ha gyakran használja ugyanazokat a beállításokat és/vagy funkciókat az azonos rendeltetési helyre vagy rendeltetési helyekre történő küldéshez, a beállítások és rendeltetési helyek egy programban tárolhatók. Ez lehetővé teszi a beállítások és rendeltetési helyek kiválasztását egyszerűen a program kiválasztásával.

Az egyedi jegyzékek gyári alapértelmezett nevei: "Felhasz. Típus 1" - "Felhasz. Típus 6".

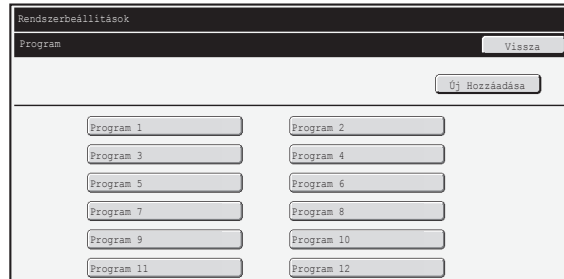

- **[Új Hozzáadása] gomb**

Új program hozzáadásához használja ezt a gombot.

- **Lista megjelenítése**

Megjeleníti az aktuálisan eltárolt programok listáját. Ki lehet választani egy programot, amelyhez a kiválasztást követően szerkesztés/törlés képernyő nyílik meg.

Program tárolása

Regisztrációs képernyő megnyitásához nyomja meg az [Új Hozzáadása] gombot a fenti képernyőn. Legfeljebb 48 program tárolható. További információt a következő részben talál: "[Beállítások](#)" (6-21. oldal).



- A program nem tartalmazhat időzítő beállítást.
- Legalább egy gyorsgombot meg kell adni a programban, különben a program nem tárolható.

Programok szerkesztése és törlése

A fenti képernyőn megjelenő listából ki lehet választani egy programot, amelyhez a kiválasztást követően szerkesztés/törlés képernyő nyílik meg.

További információt a következő részben talál: "[Beállítások](#)" (6-21. oldal).

Programot a [Törlés] gombbal törölhet.

Beállítások

Elem	Leírás
Program száma	Adja meg a programhoz hozzárendelni kívánt számot. A rendszer automatikusan megadja a rendelkezésre álló legalacsonyabb számot. A szám módosításához adjon meg egy 01 és 48 közötti számot. Egy már eltárolt szám nem használható.
Programnév	A program neveként legfeljebb 18 karaktert adhat meg.
Cím	Válassza ki a címjegyzékből a programban használandó cím(ek)et. Egy programban legfeljebb 500 rendeltetési hely tárolható.
Címtár képernyő	Megjeleníti az aktuálisan eltárolt címek listáját.
Feltétel Beállítások	Nyomja meg a [Beállítás] gombot a címhez tartozó feltétel beállítások képernyő megnyitásához.
Cím üzemmód beállítás	Válassza ki azt a módot (internet fax, lapolvasás stb.), amelyben a címet használni kívánja. A mód kiválasztásakor megjelennek a hozzá tartozó beállítások.
Mód beállítások	A gyakran használt beállítások a módhoz történő kiválasztásuknál alkalmazottal azonos módon eltárolhatók.

Fax Adatok Fogadása/Továbbítása

Ez a rész a fogadás és a küldés beállításait tárgyalja. Nyomja meg a [Fax Adatok Fogadása/Továbbítása] gombot, és konfigurálja a beállításokat.

I-Fax Beállítások

Ezek a beállítások beszerelt merevlemez-meghajtó és Internet fax bővítő készlet esetén konfigurálhatók.

Fogadás Indítása

Az Ön által használt mail szerverhez (POP3 szerver) történő csatlakozáshoz és a fogadott Internet faxok ellenőrzéséhez nyomja meg ezt a gombot. Ha Internet faxokat kapott, a faxokat a gép lekérdezi és kinyomtatja.

 Ennek a funkciónak a használatához konfigurálni kell a POP3 szerver beállításokat. Konfigurálja ezeket a beállításokat a Weboldal menüben az [Alkalmazás beállítások] – [Internet fax beállítások] opció kiválasztásakor megjelenő képernyőn.

Kézi fogadás gombja a nyitóképernyőn

Ez a funkció megjeleníti a [Kézi RX] gombot az Internet fax mód alapképernyőjén.

Fogadott adatok továbbítása

Ha a gép nem tud nyomtatni, mert kifogyott a papír vagy a festék, a fogadott faxok továbbíthatók egy másik Internet fax gépre.

-  • Továbbítási cím eltárolásával kapcsolatos információt a rendszerbeállítások (rendszergazda) menü következő részében talál: "[Cím beállítása adattovábbküldéshez](#)" (6-86. oldal).
- Ha a továbbítás nem volt sikeres, mert a küldés törölve lett, illetve kommunikációs hiba merült fel, a továbbítandó faxok visszatérnek a gépen lévő nyomtatási feladat sorba.
 - Ha egy fax kezdő oldalai sikeresen kinyomtatódtak, csak azokat az oldalakat továbbítja a gép, amelyeket nem tudott kinyomtatni.
 - A továbbítás nem lehetséges, ha nem érkezett fax, illetve ha nincs beprogramozva továbbítási cím.
 - Ha engedélyezve lett a "[Fogadott adatok megőrzési beállításai](#)" opció (6-79. oldal), a gép kérni fogja Önt, hogy adjon meg egy jelszót. Adjon meg egy megfelelő jelszót a számgombokkal.

 **Továbbítás törléséhez...**
Nyomja meg a [FELADAT ÁLLAPOT] gombot, majd törölje a továbbítási feladatot a küldési feladat törlésével megegyező módon.

Nyomtató Állapota

A nyomtató állapotára vonatkozó beállítások használhatók az alapvető nyomtató beállítások, valamint a DOS alkalmazásról történő nyomtatás beállításainak konfigurálásához. A beállítások konfigurálásához nyomja meg a [Nyomtató Állapota] gombot.



Ezek a beállítások beszerelt merevlemez-meghajtó és nyomtató bővítő készlet esetén használhatók.

Nyomtató Alapbeállítások

Az alapbeállítások használhatók a speciális nyomtatási funkciók beállítására olyan környezetben, ahol nem használják a nyomtató meghajtót (például nyomtatás MS-DOS környezetből vagy olyan számítógépről, amelyre nem lett telepítve a géphez tartozó nyomtató meghajtó).



Ha a nyomtató meghajtó használatával nyomtat, a nyomtató meghajtó beállítások elsőbbséget élveznek a Nyomtató állapot beállításokkal szemben.

Beállítások

Elem	Választási lehetőségek
Másolatok	1–999 sorozat
Tájolás	<ul style="list-style-type: none"> • Portré • Fekvő
Alap Papírméret	A3, B4, A4, B5, A5, 11" x 17", 8-1/2" x 14", 8-1/2" x 13", 8-1/2" x 11", 7-1/4" x 10-1/2", 5-1/2" x 8-1/2", 8k, 16k
Alap Kimeneti Tálca	<ul style="list-style-type: none"> • Középső Tálca • Eltolásos Tálca*¹ • Jobb tálca
Alap Papírtípus	Normál Papír, Fejléces, Előnyomott, Perforált, Újrahasznosított Papír, Színes
Kezdeti Felbontási Beállítás	<ul style="list-style-type: none"> • 600 dpi • 600 dpi (High Quality)
Üres Oldal Nyomtatásának Letiltása	<ul style="list-style-type: none"> • <input type="checkbox"/> (Letiltva) • <input checked="" type="checkbox"/> (Engedélyezve)
Vonalvastagság* ²	0-9
Duplex Nyomtatás	<ul style="list-style-type: none"> • Egyoldalas • Kétoldalas (Könyv) • Kétoldalas (Jegyzett.)
Színes mód	<ul style="list-style-type: none"> • Auto • Fekete-fehér
Többképes nyomtatás* ³	<ul style="list-style-type: none"> • 1 képes • 2 képes • 4 képes
Laphoz igazít* ⁴	<ul style="list-style-type: none"> • <input checked="" type="checkbox"/> (Laphoz igazít funkció használata) • <input type="checkbox"/> (Laphoz igazít funkció mellőzése)
Kimenet	<ul style="list-style-type: none"> • <input checked="" type="checkbox"/> (Nyomat egységenként funkció használata) • <input type="checkbox"/> (Nyomat egységenként funkció mellőzése) • Tűzési pozíció*: Semmi, 1 tűzőkapocs hátul, 2 tűzőkapocs, 2 tűzőkapocs (Felső) • <input type="checkbox"/> (Lyukasztás funkció mellőzése) • <input checked="" type="checkbox"/> (Lyukasztás funkció használata)

Elem	Választási lehetőségek
Gyors Fájl	<ul style="list-style-type: none"> <input type="checkbox"/> (Letiltva) <input checked="" type="checkbox"/> (Engedélyezve)

*1 Ha a finisher telepítve lett.

*2 Ez a beállítás használható a vektor grafikák (csak Fekete-fehér nyomt.) vonalszélességének beállításához. A CAD és egyéb speciális használatot kivéve általában nincs szükség ennek a beállításnak a megváltoztatására. A "0" érték kiválasztása esetén a készülék az összes vonalat 1 pont szélességgel nyomtatja ki.

*3 Ezzel a funkcióval a következő papírméretetek használhatók: A3, B4, A4, 11" x 17", 8-1/2" x 14", valamint 8-1/2" x 11". (Előfordulhat, hogy ez a funkció néhány nyomtatási módnál nem használható.)

*4 Csak PDF, JPEG és TIFF fájlok nyomtatásánál használható.

PCL beállítások

Ezzel a funkcióval állíthatók be a PCL környezetben használható szimbólumkészletek, betűtípusok és soremelési kódok.

Beállítások

Elem	Leírás	Választási lehetőségek
PCL szimbólumkészlet beállítás	Adja meg a nyomtatáshoz használandó szimbólumkészletet.	Válasszon a 35 készlet közül.
PCL betűtípus beállítása	Válassza ki a nyomtatáshoz használandó betűtípust.	<ul style="list-style-type: none"> Belső Betűtípus Bővített Betűtípus (Belső betűtípus lista, ha a bővített betűtípusok nem lettek telepítve.)
PCL soremelési kód	Ezzel a beállítással választhatja ki, hogyan reagáljon a nyomtató a soremelési parancsra.	<ul style="list-style-type: none"> 0.CR=CR; LF=LF; FF=FF 1.CR=CR+LF; LF=LF; FF=FF 2.CR=CR; LF=CR+LF; FF=CR+FF 3.CR=CR+LF; LF=CR+LF; FF=CR+FF
Széles A4	Ha ez a beállítás engedélyezve lett, soronként 80 karakter nyomtatható az A4 méretű papírra 10-es betűnagysággal. (Ha ez a beállítás le van tiltva, soronként legfeljebb 78 karakter nyomtatható.)	<ul style="list-style-type: none"> <input checked="" type="checkbox"/> (Engedélyezve) <input type="checkbox"/> (Letiltva)

PostScript beállítások

Ha a PostScript nyomtatás közben hiba merül fel, ezek a beállítások határozzák meg, hogy nyomtasson-e a gép hibajelentést, illetve azt, hogy a PostScript adatokat bináris formátumban fogadja-e a gép.

Beállítások

Elem	Leírás	Választási lehetőségek
PS hibák nyomtatása	Ha PS (PostScript) hiba történik PostScript nyomtatás közben, ez a beállítás határozza meg, hogy nyomtasson-e a gép hibajelentést.	<ul style="list-style-type: none"> <input checked="" type="checkbox"/> (Engedélyezve) <input type="checkbox"/> (Letiltva)
Bináris feldolgozás	PostScript adatok fogadása bináris formátumban.	<ul style="list-style-type: none"> <input checked="" type="checkbox"/> (Engedélyezve) <input type="checkbox"/> (Letiltva)



Ez a beállítás akkor konfigurálható, ha a PS3 bővítő készlet telepítve lett.

Dok. Tárolás Meghatározása

Ehhez a funkcióhoz a merevlemez-meghajtó szükséges.

A dokumentumtárolás meghatározása funkcióval lehet a dokumentumtároláshoz egyedi mappákat létrehozni, szerkeszteni, illetve törölni. A beállítások konfigurálásához nyomja meg a [Dok. Tárolás Meghatározása] gombot. A [Dok. Tárolás Meghatározása] gomb megnyomásakor a következő képernyő jelenik meg.

- **[Új Hozzáadása] gomb**

Új egyedi mappa hozzáadásához használja ezt a gombot.

- **Lista megjelenítése**

Megjeleníti az aktuálisan konfigurált egyedi mappák listáját. Ki lehet választani egy mappát, amelyhez a kiválasztást követően szerkesztés/törlés képernyő nyílik meg.

Egyedi mappa létrehozása

Regisztrációs képernyő megnyitásához nyomja meg az [Új Hozzáadása] gombot a fenti képernyőn. Legfeljebb 1000 egyedi mappa hozható létre.

További információt a következő részben talál: "[Beállítások](#)" (6-26. oldal).

Egyedi mappa szerkesztése/törlése

A fenti képernyőn megjelenő listából ki lehet választani egy egyedi mappát, amelyhez a kiválasztást követően szerkesztés/törlés képernyő nyílik meg.

További információt a következő részben talál: "[Beállítások](#)" (6-26. oldal).

Mappát a [Törlés] gombbal törölhet.



- Ha a mappa jelszóval védett, a megfelelő jelszó megadása nélkül nem lehet fájlt törölni.
- Nem lehet olyan mappát törölni, amely fájlokat tartalmaz. Helyezze át a fájlokat egy másik mappába, vagy a mappa törlése előtt törölje őket.

Beállítások

Elem	Leírás
Mappa Neve	A létrehozandó egyedi mappához adjon meg egy nevet (legfeljebb 28 karakter). Nem tárolható el olyan név, amely már egy másik mappához használatban van.
Mappa kezdőbetűje	Legfeljebb 10 karaktert adhat meg a kezdőbetűkhöz. Az itt megadott kezdőbetűk határozzák meg a gyorsgomb helyét az ábécésorrend szerinti indexben.
Mappa jelszava	A mappára vonatkozó jelszó megadásához adja meg a kívánt számot (5–8 számjegy).
Felhasználónév kiválasztása	Válassza ki a kívánt felhasználónevet a felhasználók listájából.

USB eszköz ellen.

Ezzel a funkcióval ellenőrizheti a csatlakozást, amikor egy USB eszköz van csatlakoztatva a géphez. A csatlakozás ellenőrzéséhez nyomja meg az [USB eszköz ellen.] gombot.



A géppel nem kompatibilis USB eszköz állapota nem jelenik meg.

Felhasználói Vezérlés

Ez a rész a felhasználói vezérlés beállításait tárgyalja. A beállítások konfigurálásához nyomja meg a [Felhasználói Vezérlés] gombot.



- A Felhasználói Vezérlés funkció beállításai csak akkor konfigurálhatók, ha a "[Felhasználói hitelesítés beállítás](#)" (6-47. oldal) engedélyezve lett.
- A bejelentkezett felhasználótól függően előfordulhat, hogy nem lehet használni az alábbi beállításokat.

Felhasználó információk módosítása

Az aktuálisan bejelentkezett felhasználóra vonatkozó információk módosíthatók.

Beállítások

Elem	Leírás
Felhasználónév	Módosítsa a felhasználó nevét (legfeljebb 32 karakter). Ezt a felhasználónevet használja a gép gombnévként a bejelentkezési képernyőn, valamint dokumentumtárolási felhasználónévként és a feladó neveként. (A felhasználónévnek egyedinek kell lennie.)
Kezdőbetű	Módosítsa a kezdőbetűket (legfeljebb 10 karakter). A kezdőbetűk határozzák meg, hogy hol fog megjelenni a felhasználónév a felhasználónevek listájában.
Jegyzék	Válassza ki a kívánt egyedi indexet. Az egyedi index nevek azonosak a címjegyzékben szereplő nevekkel.
Felhaszn. sz.	Nem szerkeszthető.
Bejelentkezési Név	Adja meg a bejelentkezési névvel és jelszóval történő felhasználó azonosításhoz használt jelszót (1–32 karakter). (A jelszó elhagyható.)
Jelszó	Nem szerkeszthető.
E-mail Cím	Nem szerkeszthető.
Hitelesítési beállítások	Nem szerkeszthető.
Oldalkorlát csoport	Nem szerkeszthető.
Jogosultsági csoport	Nem szerkeszthető.
Kedvenc művelet csoport	Megjelenik az a kedvenc műveletcsoport, amelyet a gép bejelentkezéskor alkalmaz. A Kedvenc művelet csoport funkció beállításait egyeztesse a rendszergazdával.
Felhasználó száma	Nem szerkeszthető.
Fiók törlése	Nem szerkeszthető.



A megjelenő elemek az engedélyezett felhasználó azonosítási módtól függően változnak.

RENDSZERBEÁLLÍTÁSOK (RENDSZERGAZDA)

Ez a rész a gép felelős rendszergazdája által konfigurálható rendszerbeállításokat mutatja be.

Belépés a Rendszerbeállítások (Rendszergazda) menübe

A rendszerbeállítások (rendszergazda) menübe történő belépéshez a rendszergazdának az alábbi műveletsor alkalmazásával kell bejelentkeznie.

Ha a felhasználó azonosítás nincs engedélyezve

Ha a "[Felhasználói hitelesítés beállítás](#)" opció (6-47. oldal) nincs engedélyezve, kövesse az alábbi műveletsort a bejelentkezéshez.

1

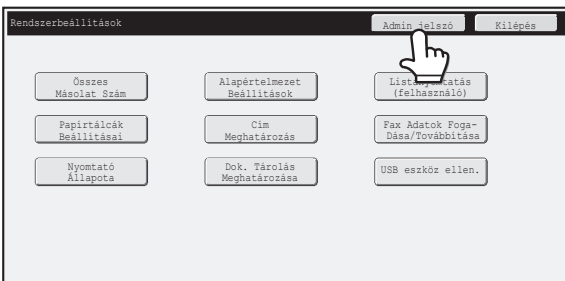

Nyomja meg az [Admin jelszó] gombot.

2



Jelentkezzen be.

- (1) Nyomja meg a [Jelszó] szövegdobozt, és adja meg a rendszergazda jelszót.
- (2) Nyomja meg az [OK] gombot.

 Ezzel a rendszergazdai bejelentkezés befejeződött. A rendszerbeállítások (rendszergazda) innentől kezdve használhatók.

-  A felhasználó azonosítás funkció a kezdeti beállítás szerint le van tiltva (gyári alapértelmezett beállítás).
- Kijelentkezéshez...**
Nyomja meg a képernyő jobb felső sarkában található [Kijelentkezés] gombot. A rendszerbeállítások menüből történő kilépést a [Kilépés] gomb megnyomásával is végrehajthatja. (Ha az Alapállapotba helyezés funkció bekapcsol, a kijelentkezés automatikusan megtörténik.)

Ha a felhasználó hitelesítés engedélyezve lett

Ha a "[Felhasználói hitelesítés beállítás](#)" opció (6-47. oldal) engedélyezve lett, kövesse az alábbi műveletsort a bejelentkezéshez.



Ha az automatikus bejelentkezés engedélyezve lett, a bejelentkezési képernyő nem jelenik meg.

Ha a felhasználó azonosítás funkció bejelentkezési névvel és jelszóval (és e-mail címmel) történő belépést kíván



A rendszergazdai bejelentkezés a felhasználó kiválasztása képernyőn történik. A felhasználó azonosítás funkció engedélyezése esetén érvényes bejelentkezési műveletsorral kapcsolatos bővebb információt lásd a "[FELHASZNÁLÓ AZONOSÍTÁS](#)" című részben (1-17. oldal) a következő fejezetben: "1. A GÉP HASZNÁLATA ELŐTT".

1

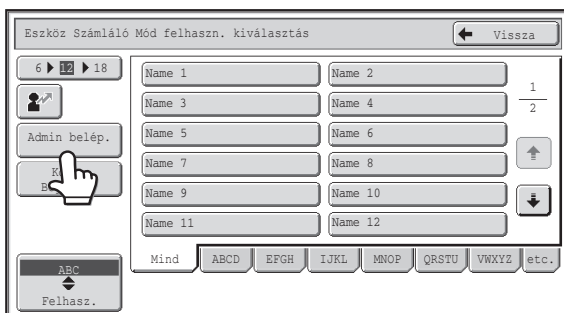

Nyomja meg az **[Admin belép.]** gombot.

2



Jelentkezzen be.

(1) Nyomja meg a **[Jelszó]** gombot.

Adja meg a rendszergazda jelszót a rendszergazda jelszó beviteli képernyőjén.

(2) Nyomja meg az **[OK]** gombot.



- Ha a bejelentkezési név / jelszó / e-mail cím lett kiválasztva az azonosítási módhoz, az [E-mail cím] gomb megjelenik a "Felhasználónév" opció alatt.
- A gyári alapértelmezett rendszergazda jelszót lásd a Beüzemelési útmutató "A RENDSZERGAZDA SZÁMÁRA" című részében.
- Ezzel a rendszergazdai bejelentkezés befejeződött. A rendszerbeállítások (rendszergazda) inentől kezdve használhatók.

Bejelentkezés felhasználói számmal



Nyomja meg az [Admin belép.] gombot.

Adja meg a rendszergazda jelszót a rendszergazda jelszó beviteli képernyőjén.

Ezzel a rendszergazdai bejelentkezés befejeződött.

A rendszerbeállítások (rendszergazda) inentől kezdve használhatók.

- 
 • Az [Admin belép.] gomb megnyomásával történő belépésen kívül a Rendszerbeállítások (Rendszergazda) menü elérhető úgy is, ha a bejelentkezés egy rendszergazda jogosultsággal rendelkező felhasználónak a felhasználói listából történő kiválasztásával történik, vagy ha egy rendszergazda jogosultsággal rendelkező felhasználó számát adja meg. A felhasználó azonosítás funkció engedélyezése esetén érvényes bejelentkezési műveletsorral kapcsolatos bővebb információt lásd a "[FELHASZNÁLÓ AZONOSÍTÁS](#)" című részben (1-17. oldal) a következő fejezetben: "1. A GÉP HASZNÁLATA ELŐTT".
- **Kijelentkezéshez...**
 Nyomja meg a [LOGOUT] (⊛) gombot. (Kivéve faxeszám megadásakor vagy a PC lapolvasás mód használata esetén.) (Ha az Alapállapotba helyezés funkció bekapcsol, a kijelentkezés automatikusan megtörténik.)

Rendszerbeállítások (Rendszergazda) lista

A rendszergazdai bejelentkezést követően megjelenő rendszerbeállításokat lásd alább. Szintén látható itt az egyes elemekre vonatkozó alapértelmezett beállítás.

-  A gép műszaki jellemzőitől és a telepített kiegészítő berendezésektől függően előfordulhat, hogy bizonyos beállítások nem használhatók.
- Az általános beállításokra vonatkozó további információért lásd a következő részt: "[Rendszerbeállítások \(Általános\) lista](#)" (6-6. oldal).

Felhasználói Vezérlés

Elem	Gyári alapértelmezett beállítás	Oldal
■ Felhasználói Vezérlés		6-47
● Felhasználói hitelesítés beállítás		6-47
▶ Felhasználó Hitelesítése	Letiltva	6-47
▶ Hitelesítési módszer beáll.	Felhasználói hitelesítés felhaszn. név és jelszó alapján	6-47
▶ Eszköz Számláló mód beállítása	Letiltva	6-47
● Egyéb beállítások		6-48
▶ Műveletek oldalkorlát esetén kimenő munkákhoz	Az oldalkorlát elérésekor a munka befejezésre kerül	6-48
▶ Megjelenített felhasználói nevek számának beállítása	12	6-48
▶ Figyelmeztetés sikertelen bejelentkezéskor	Letiltva	6-48
▶ Nyomtatás tiltása helytelen felhasználó esetén	Letiltva	6-48
▶ Tárolt feladatok automatikus nyomtatása bejelentkezés után	Letiltva	6-48
▶ Alapértelm. hálózati hitelesítési kiszolgáló beállítás	–	6-48
▶ LDAP kiszolgáló hozzáférés ellenőrzés	Letiltva	6-49
▶ Használati állapot megjelenítése belépés után	–	6-50
▶ Felhasználói információk nyomtatása	–	6-50
● Felhasználók listája	–	6-51
● Oldalkorlát csoport lista	–	6-53
● Jogosultsági csoport lista	–	6-54
● Kedvenc művelet csoport lista* ¹	–	6-57
▶ Kedvenc műveletcsoport rögzítés* ¹	–	6-57
▶ Saját menü lista* ¹	–	6-58
● Felhasználó számláló	–	6-59
● Kártya beállítás* ²	–	6-60
▶ Kártyaolvasó eszköz regisztráció	–	6-60

*1 Ez nem állítható be a gépen. A Weboldalak funkció "Felhasználói Vezérlés" opciójánál lehet beállítani.

*2 Ha a HID kártyaolvasó rendelkezésre áll.

Energiaakarékos

Elem	Gyári alapértelmezett beállítás	Oldal
■ Energiaakarékos		6-61
● Festéktakarékos mód		6-61
▶ Nyomtatás	Letiltva	
▶ Másolat*	Letiltva	
● Automatikus árammegszakítás	Engedélyezve	6-61
● Automatikus Kikapcsolás Időzítő	1 perc	6-61
● Előfűtés Üzem mód Beállítása	10 perc	6-61

* Ez a funkció bizonyos országokban és régiókban nem áll rendelkezésre.

Kezelési Beállítások

Elem	Gyári alapértelmezett beállítás	Oldal
■ Kezelési Beállítások		6-62
● Egyéb beállítások		6-62
▶ Gombérintés Hangjelzés	Közepes	6-62
◆ Gomb érintésének hangjelzése alapértékeknel	Letiltva	
▶ Alapállapotba Helyezés Beállítása	60 másodperc	6-62
◆ Auto törlés időzítő törlése	Letiltva	
▶ Üzenet Megjelenítési Idő Beállítás	6 másodperc	6-62
▶ Kijelző Nyelvének Beállítása	Magyar	6-62
▶ Alapértelmezett Kijelző Beállítása	Ki	6-62
▶ Feladat prioritás művelet letiltása	Letiltva	6-62
▶ Bypass nyomtatás letiltása	Letiltva	6-62
▶ Gombvezérlés Beállítása	0,0 másodperc	6-62
◆ Automatikus Gombismétlés Letiltása	Letiltva	
▶ Órabeállítás tiltása	Letiltva	6-63
▶ Borító/beszűrés üzemmód letiltása	Letiltva	6-63
▶ Billentyűzet prioritás beállítása	Külső billentyűzet	6-63
▶ Kezdő eredeti számláló állás	Minden letiltva	6-63
● Kijelzőminta beállítás	4. minta	6-64
● Bill. beállítás módosítása*¹		6-64
▶ Másolat		6-64
◆ Módosított 1	Fájl	
◆ Módosított 2	Gyors Fájl	
◆ Módosított 3	–	

Elem	Gyári alapértelmezett beállítás	Oldal
▶ LAPOLVASÓ		
◆ Módosított 1	Cím Áttekintés	
◆ Módosított 2	Fájl	
◆ Módosított 3	Gyors Fájl	
▶ Internet-Fax*2		
◆ (A lapolvasás funkcióval azonos)		6-64
▶ USB-memória lapolvasás		
◆ Módosított 1	–	
◆ Módosított 2	–	
◆ Módosított 3	–	
▶ Adatbevitel*3		
◆ (A lapolvasás funkcióval azonos)		
● Saját képernyő beállítások*1	–	6-64
▶ Saját menü beállítások*1	–	6-65
● Beállítás előnézete		
▶ Alapértelmezett Előnézet	Minden letiltva	
▶ Alapértelmezett előnézeti megjelenítés		
◆ Másolat	Telj.old.	
◆ Alapértelmezett előnézeti megjelenítés	Lapolvasás elküldése: Telj.old. Küld. Internet Fax: Telj.old. Fax Küldés: Telj.old. Adatbevitel: Telj.old. USB-memória lapolvasás: Telj.old. Fogadás dátuma: Kétszer Memóriatár: Kétszer	6-66
◆ Dok. Tárolás	Képellenőrzés: Kétszer Szken, HDD-re: Telj.old.	
▶ Fogadott adatok ellenőrzési beállítása	Letiltva	
▶ Alapértelmezett lista/bélyegkép megjelenítés	Lista	
● Távoli kezelés beállítása		
▶ Távoli szoftverkezelés		
◆ Kezelési jogosultság	Letiltva	6-66
◆ Jelszóbeviteli képernyő megtekintése	Megjelenítés PC-n és MFP-n	

Elem	Gyári alapértelmezett beállítás	Oldal
▶ Kezelés megadott PC-ről		6-66
◆ Kezelési jogosultság	Letiltva	
◆ Gazdaszámitógép vagy PC IP-címe	–	
◆ Jelszóbeviteli képernyő megtekintése	Megjelenítés PC-n és MFP-n	
▶ Kezelés jelszavas felhasználó által		
◆ Kezelési jogosultság	Letiltva	
◆ Jelszóbeviteli képernyő megtekintése	Megjelenítés PC-n és MFP-n	6-66
● Lágy billentyűzetsablon beállítás	–	

*1 Ez nem állítható be a gépen. A Weboldalak funkcióban a rendszerbeállításoknál lehet beállítani.

*2 Ha a következő termék telepítve van: internet fax bővítő készlet.

*3 Ha a következő termék telepítve van: alkalmazás-integrációs modul.

Eszköz Meghatározása

Elem	Gyári alapértelmezett beállítás	Oldal
■ Eszköz Meghatározása		6-67
● Egyéb beállítások		6-67
▶ Eredeti adagolási mód	Minden letiltva	6-67
▶ Automatikus Papírválasztás Beállítása	Normál Papír	6-67
▶ Tandem kapcsolat beállítás		6-67
◆ Slave (szolga) készülék IP címe	0.0.0.0	
◆ Portszám	50001	
◆ Mestergép üzemmód letiltása	Letiltva	
◆ Szolgagép üzemmód letiltása	Letiltva	6-67
▶ Érzékelés Auto Szín mód	3	
▶ Regisztrációs beállítás		6-67
▶ Merevlemez optimalizálása *1	–	6-67
▶ Munkanapló Összes Adatának Törlése *1	–	6-67
● Eredeti Méret Észlelés Beállítása		6-68
▶ Eredeti Méret Felismerés Kombináció	Országtól és régiótól függően változik	
▶ Dok. üvegen való észlelés visszavonása	Letiltva	
● Eszközök letiltása		6-69
▶ Eredeti adagoló letiltása *2	Letiltva	6-69
▶ Duplex letiltása	Letiltva	6-69
▶ Opcionális papírfiók letiltása *3	Letiltva	6-69
▶ Tálca beállítás tiltása	Letiltva	6-69
▶ Finiser letiltása *4	Letiltva	6-69
▶ Eltolás letiltása	Letiltva	6-69

Elem	Gyári alapértelmezett beállítás	Oldal
▶ Tűző letiltása*4	Letiltva	6-69
▶ Lyukasztás letiltása*5	Letiltva	6-69
▶ Szín mód letiltása*6	Letiltva	6-69
● Fixálóegység beállítások	60 - 89 g/m ² (16 - 23 lbs.)	6-69

*1 Beszerelt merevlemez-meghajtó esetén.

*2 Felszerelt automata dokumentumadagoló esetén.

*3 Ha a gépasztal papírfiókkal telepítve lett.

*4 Ha a finisher telepítve lett.

*5 Ha a lyukasztó modul telepítve lett.

*6 Ha színnel kapcsolatos probléma történt.

Másolási Beállítások

Elem	Gyári alapértelmezett beállítás	Oldal
■ Másolási Beállítások		6-70
● Kezdőállapotú Beállítások		
▶ Szín mód	Színes	
▶ Papírfiók	A gép konfigurációjától függően változó	
▶ Megvilágítás Típusa	Auto	6-70
▶ Méretarány	100%	
▶ Duplex Másolás	1 oldalas 1 oldalasra	
▶ Kimenet	–	
● Egyéb beállítások		6-71
▶ Másolási Megvilágítás Módosítása		
◆ Színes	5	6-71
◆ Fekete-fehér	5	
▶ Elforgatásos Másolás Beállítása	Engedélyezve	6-71
▶ Eltérő méretű/irányú másolatok letiltása	–	6-71
▶ Másolatok maximális számának beállítása	999	6-71
▶ Eredeti Margó Eitolás Beállítása		
◆ 1. oldal	10 mm (1/2")	6-71
◆ 2. oldal	10 mm (1/2")	
▶ Törlési Szélesség Beállítása		
◆ Szélektől való távolság	10 mm (1/2")	6-71
◆ Középponttól való távolság	10 mm (1/2")	
▶ Kártyakép Beállítások		
◆ Eredeti méret	X: 86 mm (3-3/8"), Y: 54 mm (2-1/8")	6-71
◆ Oldalhoz igazítás	Letiltva	
▶ Elvásztófűlés Jegyzetömb Másolási Alapbeállítás	10 mm (1/2")	6-71
▶ Feladat programok törlésének tiltása	Letiltva	6-72

Elem	Gyári alapértelmezett beállítás	Oldal
▶ Kézitálca letiltása duplex másolás alatt	Letiltva	6-72
▶ Auto papírválasztás letiltása	Letiltva	6-72
▶ A papírt szolgáltató tálca automatikus kiválasztásának beállítása	Letiltva	6-72
▶ FF 600dpi x 600dpi lapolvasási mód a dokumentumadagolóhoz*	Letiltva	6-72
▶ FF gyors lapolvasás a dokumentumüvegről	Engedélyezve	6-72
▶ Automatikus törlés másolási feladat végrehajtása előtt	Letiltva	6-72
● Színbeállítások		6-73
▶ Eredeti színiegyenítési beállítás	Gyári alapértelmezett beállítás	6-73
▶ Automata Színkalibrálás	–	6-73

* Felszerelt automata dokumentumadagoló esetén.

Hálózati Beállítások

Elem	Gyári alapértelmezett beállítás	Oldal
■ Hálózati Beállítások		6-74
● IPv4 beállítások	DHCP	6-74
● IPv6 beállítások	Letiltva	6-74
● TCP/IP Engedélyezése	Engedélyezve	6-74
● NetWare Engedélyezése	Engedélyezve	6-74
● EtherTalk Engedélyezése	Engedélyezve	6-74
● NetBEUI Engedélyezése	Engedélyezve	6-74
● NIC Nullázás	–	6-74
● Ping Parancs	–	6-74

Nyomtató Beállítások

Elem	Gyári alapértelmezett beállítás	Oldal
■ Nyomtató Beállítások		6-75
● Alapbeállítások		6-75
▶ Figyelmeztető Oldal Nyomatás Tiltása	Engedélyezve	6-75
▶ Tesztoldal Nyomatásának Tiltása	Letiltva	6-75
▶ A4/Letter Méret Auto Megváltoztatása	Országtól és régiótól függően változik	6-75
▶ Nyomatás Telítettségi Szintje		6-75
◆ Szín	3	
◆ Fekete-fehér	3	
▶ CMYK expozíciókorrekció	0	6-75
▶ Oldalsó tálcá beállítások		6-75
◆ Detektált papírméret engedélyezése az oldalsó tálcában	Letiltva	6-75
◆ Kiválasztott papírméret engedélyezése az oldalsó tálcában	Engedélyezve	6-75
◆ Oldalsó tálcá kizárása az automatikus papírkiválasztásból	Letiltva	6-75
▶ Feladatkezelési sor*	Engedélyezve	6-75
▶ Közvetlen USB memória nyomtatás letiltása	Letiltva	6-75
▶ Közvetlen Hálózati mappa nyomtatás letiltása	Letiltva	6-75
● Interfész Beállítások		6-76
▶ Hexadecimális Ürítési Mód	Letiltva	6-76
▶ I/O Időtűllépés	60 másodperc	6-76
▶ USB port engedélyezése	Engedélyezve	6-76
▶ USB port emuláció átkapcsolás	Auto	6-76
▶ Hálózati Port Engedélyezése	Engedélyezve	6-76
▶ Hálózati Port Emuláció Kapcsolása	Auto	6-76
▶ Portváltási Módszer	Váltás a feladat végén	6-76
● Automata Színkalibrálás	–	6-77

* Beszerelt merevlemez-meghajtó és nyomtató bővítő készlet esetén.

Képküldési Beállítások

Elem	Gyári alapértelmezett beállítás	Oldal
■ Képküldési Beállítások		6-78
● Kezelési Beállítások		6-78
▶ Egyéb beállítások		6-78
◆ Alapértelmezett Kijelző Beállítása	Lapolvasás	6-78
• Beállítások rögzítése a képolvasás befejezése után.	Letiltva	
◆ Címjegyzék alapért. választás	Tab. váltás: ABC, Címtípus: Mind	6-78

Elem	Gyári alapértelmezett beállítás	Oldal
◆ Kezdeti Felbontási Beállítás		
• Lapolvasás	A tároláskor beállított felbontás alk.: Letiltva 200x200dpi	6-78
• Internet-Fax* ¹	A tároláskor beállított felbontás alk.: Letiltva 200x100dpi	
◆ Expozíciós Alapbeállítások	Auto	
• Alapértelmezett eredeti képtípus	Szöveg	6-78
• Csillogás csökkentés	Letiltva	
◆ Körfax beállítása a következő cím gombbal	Letiltva	6-79
◆ Lapolvasás Vége Hangjelzés Beállítás	Közepes	6-79
◆ Megjelenített Fájlnév/Tárgy/Szöveg gombok száma	12	6-79
◆ Közvetlen megjelenített cím gombok száma	10	6-79
◆ A megjelenítési sorrend módosításának tiltása	Letiltva	6-79
◆ Fogadott adatok megőrzési beállításai	Letiltva	6-79
◆ Alapértelmezett Igazoló Bélyegző	Letiltva	6-79
◆ Törlési Szélesség Beállítása		
• Szélektől való távolság	10 mm (1/2")	6-79
• Középponttól való távolság	10 mm (1/2")	
▶ Regisztráció letiltásának beállítása		6-79
◆ Rendeltetési h. kezelőpanelről v. regisztrálásának letiltása	Minden letiltva	6-79
◆ Rendeltetési hely weboldalon való regisztrálásának letiltása* ²	Minden letiltva	6-79
◆ Program regisztrációjának tiltása	Minden letiltva	6-80
◆ Memória regisztrációjának tiltása	Minden letiltva	6-80
◆ Rendeltetési hely reg. globális címjegyzékkel tiltása* ²	Minden letiltva	6-80
◆ Regisztráció tiltása a Network Scanner Tool.* ²	Letiltva	6-80
▶ Beállítások az átvitel letiltásához		6-80
◆ [Újra küldés] letiltása a Képküldés módban	Letiltva	6-80
◆ Címlistáról való kiválasztás letiltása	Minden letiltva	6-80
◆ Közvetlen bevitel tiltása	Minden letiltva	6-80
◆ PC-I-Fax átvitel letiltása* ¹	Letiltva	6-80

Elem	Gyári alapértelmezett beállítás	Oldal
▶ Saját nevek és rendeltetési helyek		
◆ Feladó adatok regisztrációja		
• Feladó Neve	–	6-81
• Feladó fax száma	–	
• I-Fax Saját Címének Beállítása	–	
◆ Saját név kiválasztás regisztrálása	–	6-81
● Képolvasás beállítások		6-82
▶ Egyéb beállítások		6-82
◆ Alapértelmezett Feladó Beállítása	–	6-82
◆ Alapért. szín mód beállítások		
• Fekete-fehér	Mono2	6-82
• Színes mód	Auto, Szürkeárnyaltos	
• FF beáll. megváltoztatásának letiltása auto módban	Letiltva	
◆ Kezdeti Fájlformátum Beállítása		
• Fájl típus	PDF	6-82
• Fekete-fehér	MMR (G4)	
• Színes/szürkeskála	Közepes tömörítés	
• Megadott oldalak fájlanként	Letiltva	
• Oldalak száma	Letiltva	
◆ Tömörítési mód szórásnál		
• Fekete-fehér	MH (G3)	6-82
• Színes/szürkeskála	Közepes tömörítés	
◆ E-mail csatolt fájl maximális mérete(E-Mail)	Korlátlan	6-83
◆ Adatcsatolmány maximális mérete (FTP/Asztal/Hálózati Mappa)	Korlátlan	6-83
◆ Bcc Beállítás		
• Bcc Engedélyezése	Letiltva	6-83
• A Bcc cím megjelenítése a feladat állapota képernyőn	Letiltva	
◆ Képolvasási funkció tiltása		
• USB-memória lapolvasás	Letiltva	6-83
• PC lapolvasás	Letiltva	
◆ Posta aláírás előre beállítása	Letiltva	6-83
▶ Alapértelmezett cím beállítása	Letiltva	6-83
● I-Fax Beállítások* ¹		6-84
▶ I-Fax Alapbeállítások		6-84
◆ Automatikus bekapcsolású nyomtatás	Engedélyezve	6-84
◆ Tömörítési beállítás	MH (G3)	6-84

Elem	Gyári alapértelmezett beállítás	Oldal
◆ Hangszóró Hangerő Beállítása	–	
• Fogadási jel	Közepes	6-84
• Kommunikációs hiba jel	Közepes	
◆ Eredeti nyomtatása az átviteli jelentésre	Csak A Hibajelentés Nyomtatása	6-84
◆ Átviteli Jelentés Nyomtatás Kiválasztás Beállítása		
• Egyszeri Küldés	Csak A Hibajelentés Nyomtatása	6-84
• Szórás	Összes Jelentés Kinyomtatása	
• Fogadás	Nincs Nyomtatott Jelentés	
◆ Tevékenység Jelentés Nyomtatás Kiválasztás Beállítása		
• Automatikus nyomtatás teli memóriánál	Letiltva	6-85
• Nyomtatás naponta megadott időben	Letiltva	
◆ Szövegtörzs Nyomtatás Kiválasztási Beállítás	Letiltva	6-85
◆ Posta aláírás előre beállítása	Letiltva	6-85
▶ I-Fax Küldési Beállítások		6-85
◆ I-Fax Fogadás Jelentés Be/Ki Beállítás	Letiltva	6-85
◆ I-Fax Fogadási Jelentés Kérelem Lejárati Idejének Beállít.	1 óra	6-85
◆ Újraküldések száma fogadási hiba esetén	2	6-85
◆ E-mail csatolt fájl maximális mérete	Korlátlan	6-85
◆ Elforgatásos Küldési Beállítás	Minden engedélyezve	6-86
◆ Oldalszám nyomtatása a fogadónál	Engedélyezve	6-86
◆ Újrahívás foglalt vonal esetén	Próbálkozások száma: 2, 3 percnként végrehajtva.	6-86
◆ Újrahívás kommunikációs hiba esetén	Próbálkozások száma: 2, 3 percnként végrehajtva.	6-86
▶ I-Fax Fogadási Beállítások		6-86
◆ Automatikus kicsinyítés fogadaskor beállítás	Engedélyezve	6-86
◆ Duplex Fogadás Beállítása	Letiltva	6-86
◆ Cím beállítása adattovábbküldéshez	–	
• Közv.SMTP	Letiltva	6-86
• Gazdagép név vagy IP-cím hozzáadása	Letiltva	
• Gazdanév vagy IP cím	–	
◆ A3 RX kicsinyítés*3	Letiltva	6-87
◆ Fogadás dátum és idő nyomtatás	Letiltva	6-87
◆ A3 RX kicsinyítés*3	Letiltva	6-87
◆ POP3 kommunikációs idő lejárat idejének beállítása	60 másodperc	6-87
◆ Vétel Ellenőrzési Intervallumának Beállítása	5 perc	6-87
◆ Fax nyomt. beállítások	A gép konfigurációjától függően változó	6-87
▶ Levelezés és tartománynév beállítás engedélyezése/tiltása	Összes Érvénytelen	6-87

*1 Beszerelt merevlemez-meghajtó és Internet fax bővítő készlet esetén.

*2 Ha a hálózati csatlakozás engedélyezve lett.

*3 Ez a funkció bizonyos országokban és régiókban nem áll rendelkezésre.

Dok. Tárolási Beállítások

Elem	Gyári alapértelmezett beállítás	Oldal
■ Dok. Tárolási Beállítások		6-88
● Egyéb beállítások		6-88
▶ Alapértelmezett Üzem mód Beállítása	Megosztási Üzem mód	6-88
▶ Rendezési Módszer Beállítása	Dátum	6-88
▶ Rendszergazda jogosultság beállítása		6-88
◆ Fájll Törlése	Letiltva	
◆ Mappa Törlése	Letiltva	
◆ Jelszó módosítása	Letiltva	
▶ Összes Gyors Fájll Törlése		6-88
◆ Törlés	–	
◆ Gyors fájll törlése bekapcsoláskor. (Kivéve: védett fájll)	Engedélyezve	
▶ Alapért. szín mód beállítások		6-88
◆ Színes	Auto	
◆ Fekete-fehér	Mono2	
▶ Expozíciós Alapbeállítások	Auto	6-88
◆ Alapértelmezett eredeti képtípus	Szöveg	
◆ Csillogás csökkentés	Letiltva	
▶ Alapért. szín mód beállítások	600x600dpi	6-88
▶ Színadatok tömörítési rátájának beállítása	Közepes	6-89
▶ Lapolvasás Vége Hangjelzés Beállítás	Közep.	6-89
▶ Alap Kimeneti Tálcá*1	A gép konfigurációjától függően változó	6-89
▶ Bélyegyző tiltása újryomtatáskor	Letiltva	6-89
▶ Kötegyomtatási beállítások		6-89
◆ [Összes felh.] kiválasztása nem megengedett	Engedélyezve	
◆ [Felh.ismeretlen] kiválasztása. Nem megengedett	Engedélyezve	
▶ Törlési Szélesség Beállítása		6-89
◆ Szélektől való távolság	10 mm (1/2")	
◆ Középponttól való távolság	10 mm (1/2")	
▶ Kártyakép Beállítások		6-89
◆ Eredeti Méret	X:86 mm (3-3/8"), Y:54 mm (2-1/8")	
◆ Tárolási mérethez illesztés	Letiltva	

Elem	Gyári alapértelmezett beállítás	Oldal
● Dokumentum Kimeneti Beállítások		
▶ Nyomtatás		
◆ Másolat	Engedélyezve	
◆ Nyomtatás	Engedélyezve	
◆ Lapolvasás küldés	Letiltva	
◆ I-fax küldés(PC-i-fax is)*2	Letiltva	
◆ Lapolvasás merevlemezre	Engedélyezve	
▶ Lapolvasás küldés		
◆ Másolat	Letiltva	6-90
◆ Lapolvasás küldés	Engedélyezve	
◆ I-fax küldés(PC-i-fax is)*2	Letiltva	
◆ Lapolvasás merevlemezre	Engedélyezve	
▶ Internet Fax Küldése*2		
◆ Másolat	Letiltva	
◆ Lapolvasás küldés	Letiltva	
◆ I-fax küldés(PC-i-fax is)	Engedélyezve	
◆ Lapolvasás merevlemezre	Letiltva	
● Fájlbeállítások automatikus törlése	Összes Érvénytelen	6-90

*1 Ha a kimeneti tálcá telepítve lett.

*2 Ha a internet fax bővítő készlet telepítve lett.

Listanyomtatás (Rendszergazda)

Elem	Gyári alapértelmezett beállítás	Oldal
■ Listanyomtatás (Rendszergazda)		6-91
● Rendszergazda beállítások lista	–	6-91
● Képküldés tevékenység jelentés	–	6-91
● Adatfogadás/továbbítási lista	–	6-91
● Web Beállítások Lista* ¹	–	6-91
● Meta-adat készlet lista* ²	–	6-91

*1 Ha a hálózati csatlakozás engedélyezve lett.

*2 Beszerelt merevlemez-meghajtó és alkalmazási integrációs modul esetén.

Biztonsági Beállítások

Elem	Gyári alapértelmezett beállítás	Oldal	
■ Biztonsági Beállítások*		6-92	
● SSL beállítások		6-92	
▶ Szerviz port			
◆ HTTPS	Engedélyezve		
◆ IPP-SSL	Letiltva		
◆ HTTP átirányítása HTTPS-re az eszköz weboldalának elérésekor	Letiltva		
▶ Ügyfél port			
◆ HTTPS	Engedélyezve		
◆ FTPS	Engedélyezve		
◆ SMTP-SSL	Engedélyezve		
◆ POP3-SSL	Engedélyezve		
◆ LDAP-SSL	Engedélyezve		
▶ Titkosítási szint	Alacsony		
● Ipssec beállítások	Letiltva		6-92
● IEEE802.1X beállítás	Letiltva		6-92
● Saját adatok/a gép adatainak inicializálása	–	6-92	

* Beszerelt merevlemez-meghajtó esetén.

Beáll. enged./tiltása

Elem	Gyári alapértelmezett beállítás	Oldal
■ Beáll. enged./tiltása		6-93
● Nyomtató Feltétel Beállítások		6-93
▶ Üres Oldal Nyomtatásának Letiltása	Letiltva	6-93
● Felhasználói Vezérlés		6-93
▶ Nyomtatás tiltása érvénytelen felhasználó esetén	Letiltva	6-93
● Kezelési Beállítások		6-93
▶ Auto törlés időzítő törlése	Letiltva	6-93
▶ Feladat prioritás művelet letiltása	Letiltva	6-93
▶ Bypass nyomtatás letiltása	Letiltva	6-93
▶ Automatikus Gombisméltés Letiltása	Letiltva	6-93
▶ Órabeállítás tiltása	Letiltva	6-93
▶ Borító/beszúrás üzemmód letiltása* ¹	Letiltva	6-93
● Eszköz Meghatározása		6-93
▶ Eredeti adagoló letiltása* ¹	Letiltva	6-93
▶ Duplex letiltása	Letiltva	6-93
▶ Opcionális papírfiók letiltása* ²	Letiltva	6-93
▶ Tálca beállítás tiltása	Letiltva	6-93
▶ Finisher letiltása* ³	Letiltva	6-93
▶ Eltolás letiltása	Letiltva	6-93
▶ Tűző letiltása* ³	Letiltva	6-93
▶ Lyukasztás letiltása* ⁴	Letiltva	6-93
▶ Szín mód letiltása* ⁵	Letiltva	6-94
▶ Mestergép üzemmód letiltása	Letiltva	6-94
▶ Szolgagép üzemmód letiltása	Letiltva	6-94
● Másolási Funkció Beállítások		6-94
▶ Feladat programok törlésének tiltása	Letiltva	6-94
▶ Kézitálca letiltása duplex másolás alatt	Letiltva	6-94
▶ Auto papírválasztás letiltása	Letiltva	6-94
● Nyomtatóbeállítások		6-94
▶ Figyelmeztető Oldal Nyomtatás Tiltása	Engedélyezve	6-94
▶ Tesztoldal Nyomtatásának Tiltása	Letiltva	6-94
▶ Oldalsó tálca kizárása az automatikus papírválasztásból	Letiltva	6-94
▶ Közvetlen USB memória nyomtatás letiltása* ⁶	Letiltva	6-94
▶ Közvetlen Hálózati mappa nyomtatás letiltása* ⁶	Letiltva	6-94

Elem	Gyári alapértelmezett beállítás	Oldal
● Kép Küldési Beállítások		6-94
▶ Egyéb letiltás		6-94
◆ A megjelenítési sorrend módosításának tiltása	Letiltva	6-94
◆ Képolvasási funkció tiltása		6-94
• PC lapolvasás	Letiltva	
• USB-memória lapolvasás	Letiltva	
▶ Regisztráció letiltásának beállítása		6-94
◆ Rendeltetési h. kezelőpanelről v. regisztrálásának letiltása	Minden letiltva	6-94
◆ Rendeltetési hely weboldalon való regisztrálásának letiltása*7	Minden letiltva	6-95
◆ Program regisztrációjának tiltása	Minden letiltva	6-95
◆ Memória regisztrációjának tiltása	Minden letiltva	6-95
◆ Rendeltetési hely reg. globális címjegyzékkel tiltása*7	Minden letiltva	6-95
◆ Regisztráció tiltása a Network Scanner Tool.*7	Letiltva	6-95
▶ Beállítások az átvitel letiltásához		6-95
◆ [Újraküldés] letiltása a Képküldés módban	Letiltva	6-95
◆ Címlistáról való kiválasztás letiltása	Minden letiltva	6-95
◆ Közvetlen bevétel tiltása	Minden letiltva	6-95
◆ PC-I-Fax átvitel letiltása*8	Letiltva	6-95
● Dokumentum Tárolási Beállítások*9		6-95
▶ Bélyegző tiltása újranyomatáskor	Letiltva	6-95
▶ Kötégyomatási beállítások		6-95
◆ [Összes felh.] kiválasztása nem megengedett	Engedélyezve	
◆ [Felh.ismeretlen] kiválasztása. Nem megengedett	Engedélyezve	

*1 Felszerelt automata dokumentumadagoló esetén.

*2 Ha a gépasztal papírfiókkal telepítve lett.

*3 Ha a finisher telepítve lett.

*4 Ha a lyukasztó modul telepítve lett.

*5 Ha színnel kapcsolatos probléma történt.

*6 Beszerelt merevlemez-meghajtó és nyomtató bővítő készlet esetén.

*7 Ha a hálózati csatlakozás engedélyezve lett.

*8 Ha a internet fax bővítő készlet telepítve lett.

*9 Beszerelt merevlemez-meghajtó esetén.

Rendszergazdai jelszó módosítás

Elem	Gyári alapértelmezett beállítás	Oldal
■ Rendszergazdai jelszó módosítás	Lásd a Beüzemelési útmutató "A RENDSZERGAZDA SZÁMÁRA" című részét.	6-96

Termékkulcs

Elem	Gyári alapértelmezett beállítás	Oldal
■ Termékkulcs*		6-96
● Sorozatszám	–	6-96
● Vonalkód betűkészlet	–	6-96
● PS3 bővítő készlet	–	6-96
● Internet fax bővítő készlet	–	6-96
● E-mail riasztás és állapot	–	6-96
● Alkalmazási Integrációs Modul	–	6-96
● Alkalmazási Kommunikációs Modul	–	6-96
● Külső Elszámoló Modul	–	6-96
● XPS bővítő készlet	–	6-96

* A telepített kiegészítő berendezésektől függően előfordulhat, hogy bizonyos beállítások nem használhatók.

Adatok biztonsági mentése

Elem	Gyári alapértelmezett beállítás	Oldal
■ Adatok biztonsági másolata		6-97
● Tárhely biztonsági tartalék	–	6-97
● Eszköz klónozás	–	6-97

Rendszerbeállítások tárolása/előhívása

Elem	Gyári alapértelmezett beállítás	Oldal
■ Rendszerbeállítások tárolása/előhívása		6-98
● Gyári Alapbeállítások Visszaállítása	–	6-98
● Jelenlegi Konfiguráció Tárolása	–	6-98
● Konfiguráció Visszaállítása	–	6-98

Sharp OSA beállítások

Elem	Gyári alapértelmezett beállítás	Oldal
■ Sharp OSA Beállítások*		6-99
● Külső Elszámoló Beállítása		6-99
▶ Külső elszámolás felügyelet	Letiltva	
▶ Külső kiszolgáló általi hitelesítés engedélyezése	Letiltva	
● USB illesztőprogram beállítások		6-99
▶ Külső billentyűzet	Belső meghajtó	
▶ USB memória	Belső meghajtó	
▶ Titkosítási szint	Nincs	
● Feladat prioritási preferencia	Nyomtatás	6-99

* Ha a merevlemez-meghajtó és a külső elszámolás modul vagy az alkalmazás kommunikációs modul elérhető.

Felhasználói Vezérlés

A felhasználói vezérlés funkció használható a felhasználó azonosítás beállításainak konfigurálásához. A beállítások konfigurálásához nyomja meg a [Felhasználói Vezérlés] gombot.

Felhasználói hitelesítés beállítás

Ezek a beállítások engedélyezik vagy tiltják le a felhasználó azonosítást, és határozzák meg a hitelesítési módot.

Ha a felhasználó azonosítás engedélyezve lett, a gép mindegyik felhasználója regisztrálva lesz. Amikor a felhasználó bejelentkezik, a rá vonatkozó beállításokat alkalmazza a gép. Az előző gépekhez képest ez a funkció lehetővé teszi a biztonság és a költségkezelés nagyobb fokú ellenőrzését.

Ezen kívül, ha a felhasználói adatokat nem a gépen tárolják, akkor is be lehet jelentkezni az LDAP szerveren tárolt felhasználói adatok közvetlen megadásával. Ebben az esetben a bejelentkezett felhasználót a gép a gyárilag eltárolt "Rendszergazda" azonosítóval kezeli. További információt a következő részben talál: "[Gyárilag eltárolt felhasználók](#)" (6-51. oldal).



- A felhasználók tárolásának műveletsorát lásd a következő részben: "[Felhasználók listája](#)" (6-51. oldal).
- A felhasználó azonosítás funkció engedélyezése esetén érvényes bejelentkezési műveletsorral kapcsolatos bővebb információt lásd a "[FELHASZNÁLÓ AZONOSÍTÁS](#)" című részben (1-17. oldal) a következő fejezetben: "1. A GÉP HASZNÁLATA ELŐTT".

Felhasználó Hitelesítése

Ha a [Felhasználó Hitelesítése] funkció engedélyezve van, a műveletek megkezdése előtt bejelentkezési képernyő jelenik meg mindegyik módban, kivéve a feladat állapota képernyőt*. A gépen már eltárolt felhasználók valamelyikével kell bejelentkeznie. (A bejelentkezés után szabadon válthat a módok között.)

* A bejelentkezési képernyő akkor jelenik meg, ha egy dokumentumtárolással elmentett fájlt használ, vagy egy csoportos küldést ismételt megpróbál végrehajtani a feladat állapot képernyőről.

Hitelesítési módszer beáll.

A hitelesítési módszer kiválasztására szolgál. A felhasználó azonosítás funkció használata esetén ügyeljen arra, hogy először ezt a beállítást konfigurálja. A felhasználó azonosítási mód beállítását követően eltárolt felhasználókhöz konfigurált tételek a kiválasztott azonosítási módtól függően változnak.

Felhasználói hitelesítés felhasznál. név és jelszó alapján

Standard azonosítási mód bejelentkezési név és jelszó használatával.

Felhasználó hitelesítés felhasznál. név, jelszó és E-mail cím alapján

A bejelentkezési név és jelszó mellett ez az azonosítási mód e-mail cím megadását is kötelezővé teszi.

Felhasználó hitelesítés felhasználói szám alapján

Ez a mód használható egyszerű azonosítási módként, ha nem használ hálózati hitelesítést.



- A bejelentkezési képernyő a kiválasztott hitelesítési módtól függően változik. További információért lásd a "[FELHASZNÁLÓ AZONOSÍTÁS](#)" című részt (1-17. oldal) a következő fejezetben: "1. A GÉP HASZNÁLATA ELŐTT".
- Ha a "Felhasználó hitelesítés felhasználói szám alapján" lett kiválasztva hitelesítési módként, a hálózati hitelesítés nem használható.

Eszköz Számláló mód beállítása

Lehetőség van egy adott felhasználó automatikus bejelentkezésű felhasználóként történő eltárolására. A funkció engedélyezése esetén a bejelentkezés automatikusan végrehajtható. Ezzel a funkcióval elkerülhető a bejelentkezéssel járó hercehurca, ugyanakkor továbbra is lehetővé teszi a kiválasztott felhasználó beállításainak (hálózati beállítások, kedvenc műveletek stb.) alkalmazását.

Szintén engedélyezheti, hogy az automatikus bejelentkezésű felhasználótól eltérő felhasználók ideiglenesen bejelentkezzenek és műveleteket hajtsanak végre saját jogosultságuk és beállításaik használatával. Egyéb felhasználók ideiglenes bejelentkezésének lehetővé tételéhez engedélyezze az [Eszköz számláló mód] funkciót, majd válassza ki a [Más felhasználó bejelentkezésének engedélyezése] opciót. Például csak egyoldalas másoláshoz is igényelhet hitelesítést.



- Ha az engedélyezett automatikus bejelentkezés funkció ellenére az automatikus bejelentkezés bármilyen okból sikertelen, vagy a bejelentkező felhasználónak nincs rendszergazdai jogosultsága, a teljes rendszerbeállítások menü, illetve a rendszerbeállítások (rendszergazda) menü lezáródik. Ebben az esetben a rendszergazdának meg kell nyomnia az [Admin jelszó] gombot a rendszerbeállítások képernyőn, és ismét be kell jelentkeznie.
- Az automatikus bejelentkezésű felhasználótól eltérő felhasználóként történő bejelentkezéshez, engedélyezett [Más felhasználó bejelentkezésének engedélyezése] funkció esetén, nyomja meg a [LOGOUT] gombot (⊗) az automatikus felhasználói bejelentkezés állapot törléséhez. Megjelenik a felhasználó azonosítás képernyő, hogy a bejelentkezés végrehajtható legyen. A gép használatát követően nyomja meg a [LOGOUT] gombot (⊗) a kijelentkezéshez.

Egyéb beállítások

Műveletek oldalkorlát esetén kimenő munkákhoz

Ez a beállítás határozza meg, hogy a feladatot befejezze-e a gép, ha az oldalszám korlátot eléri a feladat végrehajtása közben.

A következő választási lehetőségek állnak rendelkezésre.

- Az oldalkorlát elérésekor a munka leállításra kerül
- Az oldalkorlát elérésekor a munka befejezésre kerül

Megjelenített felhasználói nevek számának beállítása

A felhasználó kiválasztása képernyőn megjelenített felhasználók száma kiválasztható (6, 12 vagy 18 felhasználó).



Ez a beállítás a dokumentumtárolás felhasználó kiválasztása képernyőjére és a feladó kiválasztása képernyőre is vonatkozik.

Figyelmeztetés sikertelen bejelentkezéskor

Ez a beállítás figyelmeztetést jelenít meg, és ha a bejelentkezés háromszor egymás után sikertelen, öt percre letiltja a bejelentkezés funkciót. Ez megakadályozza, hogy illetéktelen személyek megpróbálják kitalálni a jelszót. (A sikertelen bejelentkezések számát akkor is megőrzi a gép, ha kikapcsolják.)



A kezelőpanel 5 percre történő lezárásának feloldásához kattintson a következő opciókra a Weboldal menüben: [Felhasználói Vezérlés] - [Alapértelmezett Beállítások] - [A készülék kezelőpultja zárolásának feloldása].

Nyomatás tiltása helytelen felhasználó esetén

Lehetőség van az olyan felhasználók általi nyomtatás letiltására, akiknek adatai nincsenek eltárolva a gépen, tehát letiltható a nyomtatás, ha nem adnak meg érvényes felhasználói adatokat a nyomtató meghajtóban, és szintén letiltható a fájlok Weboldalak menüből, FTP szerverről történő nyomtatása.



Ha a nyomtatási feladatot a készülékben nem tárolt felhasználó hajtja végre, a készülék a gyárilag tárolt "Más felhasználó" beállítást alkalmazza a bejelentkező felhasználóra. További információt a következő részben talál: "[Gyárilag eltárolt felhasználók](#)" (6-51. oldal).

Tárolt feladatok automatikus nyomtatása bejelentkezés után

Ehhez a funkcióhoz a merevlemez-meghajtó szükséges. Ha a megőrzés funkció engedélyezve van a nyomtató meghajtóban, és a nyomtatási adatok már átkerültek a gépen lévő nyomtatási sorba, lehetőség van a nyomtatási sorban lévő nyomtatási adatok automatikus kinyomtatására a megőrzés funkciót engedélyező felhasználó bejelentkezésekor.

Alapértelm. hálózati hitelesítési kiszolgáló beállitás

Használja ezt a funkciót az alapértelmezett hálózati hitelesítési szerver beállításához.

Ha a felhasználó bejelentkezik a Weboldalról, illetve nyomtatási feladatot küld a gépre olyan felhasználói adatok használatával, amelyek nincsenek a gépben tárolva, a hitelesítési szerver nem ismert. Ez a beállítás használható egy a gépen tárolt LDAP szerver hitelesítési szerverként történő megadásához.



Ha a bejelentkezés hálózati hitelesítéssel és olyan felhasználói adatok használatával történik, amelyek nincsenek a gépben tárolva, a bejelentkezett felhasználót a gép a gyárilag eltárolt "Rendszergazda" azonosítóval kezeli. További információt a következő részben talál: "[Gyárilag eltárolt felhasználók](#)" (6-51. oldal).

LDAP kiszolgáló hozzáférés ellenőrzés

Az oldalszám-határértékek, jogosultságok és kedvenc műveletek hozzáférés-ellenőrzési adatai az LDAP szerveren tárolhatók, és az LDAP szerver hálózati hitelesítéshez történő használatával elvégezhető a tárolt hozzáférés-ellenőrzési adatokon alapuló felhasználói hitelesítés.

Ez akkor használható, ha a felhasználói hitelesítés hálózati hitelesítéssel, LDAP szerver vagy címtárszolgáltatás (Active Directory stb.) használatával zajlik.

A funkció használata előtt konfigurálja az LDAP szerver hitelesítési beállításait, szerezz be az "Oldalkorlát csoport", "Jogosultsági csoport", "Kedvenc művelet csoport" és "Saját mappa" ellenőrző kódjait (beleértve minden csoport alapbeállítását is), és társítsa ezeket a készülékben tárolt ellenőrző kódokkal.

A funkció használatához az "Oldalkorlát csoport", "Jogosultsági csoport", "Kedvenc művelet csoport" és a "Saját mappa" beállításokhoz társított jellemzőket hozzá kell adni a felhasználói hitelesítéshez használt LDAP szerver címtáradataihoz. A jellemzők adatai az alábbiakban láthatók.

Jellemző	Jellemző neve a gyári alapértelmezett állapotban	Beállítás
Oldalkorlát csoport	pagelimit	A készülékben tárolt oldalkorlát csoport vagy a készülékben korábban tárolt csoportnév regisztrációs száma. Korlátlan: unlimited
Jogosultsági csoport	authority	A készülékben tárolt jogosultsági csoport vagy a készülékben korábban tárolt csoportnév regisztrációs száma. Admin: admin Felhasználó: user Vendég: guest
Kedvenc művelet csoport	favourite	A készülékben tárolt kedvenc művelet csoport vagy a készülékben korábban tárolt csoportnév regisztrációs száma. az alábbi rendszerbeállításokat: system settings

Jellemző	Jellemző neve a gyári alapértelmezett állapotban	Beállítás
Saját mappa	myfolder	A készüléken tárolt felhasználói mappa mappaneve. Ne adja meg, ha az alapértelmezett mappa van megadva.

A készülék által az LDAP szerverről lekért jellemzők neve a weboldal "Hálózati beállítások" > "LDAP telepítés" menüjének "Oldalkorlát csoport", "Jogosultsági csoport", "Kedvenc művelet csoport" és "Saját mappa" beállításában módosítható.

A minden egyes készüléken tárolt "Oldalkorlát csoport", "Jogosultsági csoport" és "Kedvenc művelet csoport" adatok határozzák meg a felhasználó számára elérhető tényleges jogosultságot és beállításokat. Ahhoz, hogy ezzel a funkcióval biztosítsa, hogy a felhasználók minden készüléken azonos jogosultságot és beállításokat érhessenek el, mindegyik készüléken azonos "Oldalkorlát csoport", "Jogosultsági csoport" és "Kedvenc művelet csoport" adatokat kell azonos regisztrációs számmal tárolni.

A "Saját mappa" beállításnál minden egyes készülék "Egyedi Mappa" értékeként azonos mappanevet kell tárolni.

Az alkalmazott LDAP szerver címtáradatai a készülékről nem módosíthatók. Forduljon az LDAP szerver rendszergazdjához.

Automatikusan regisztrált felhasználó

Ha a hozzáférés-ellenőrzés engedélyezett, és a bejelentkezés hálózati hitelesítéssel történik, az LDAP szerveren lévő felhasználói adatok automatikusan tárolódnak a készüléken.

A tárolt adatok a következők:

Elem	Leírás
Felhasználónév	Az adatokat a készülék az LDAP szerverről kéri le.*
Kezdőbetű	1
Jegyzék	1 felh
Jelszó	–
Hitelesítési beállítások	–
Hitelesítő kiszolgáló	Hálózati hitelesítés

Elem	Leírás
E-mail Cím	Az adatokat a készülék az LDAP szerverről kéri le.
Saját mappa	
Oldalkorlát csoport	
Jogosultsági csoport	
Kedvenc művelet csoport	

* Ha a felhasználónév nem kérhető le, a készülék a hálózati hitelesítéshez felhasználónévként megadott szöveg első 16 karakterét használja.

Ha a bejelentkezési név eltérő, de az LDAP szerverről kapott felhasználónév megegyezik, vagy ha a felhasználónevet már regisztrálta a készüléken, a "Nem lehet bejelentkezni, mert a megadott felhasználónevet már korábban regisztrálták." üzenet jelenik meg, és a bejelentkezés nem lehetséges. Ebben az esetben módosítani kell az LDAP szerveren vagy a készüléken tárolt felhasználónevet. Forduljon a készülék rendszergazdjához.

Ha már 1000 felhasználót tárolt, és az LDAP hitelesítés segítségével automatikus regisztrációt kísérel meg, a következő üzenet jelenik meg, és a bejelentkezés nem lehetséges: "A felhasználónévhez legfeljebb 1000 bejegyzés adható meg. Törölje a régi vagy nem használt bejegyzéseket." Forduljon a készülék rendszergazdjához.



- Ha a hozzáférés-ellenőrzési adatok nem szerezhetők be a hitelesítésre használt LDAP szerverről, a felhasználói hitelesítés nem hajtható végre.
- Ha a készüléken regisztrált felhasználó hitelesítése hálózati hitelesítéssel történik, a felhasználó készüléken tárolt regisztrációs beállításai elsőbbséget élveznek az oldalkorlát csoport, jogosultsági csoport, kedvenc műveletek csoport és a saját mappa beállításoknál.
- Ha az LDAP szerverről beszerzett hozzáférési kód nincs regisztrálva a készülékben, a készülék a gyári alapértelmezett felhasználói jogosultságot alkalmazza.
- Ha ez a funkció nem engedélyezett, és a felhasználót a hálózati hitelesítés nem regisztrált felhasználóként hitelesíti, a készülék a gyári alapértelmezett felhasználói jogosultságot alkalmazza.

Használati állapot megjelenítése belépés után

Ha a felhasználó azonosítás funkció engedélyezve van, ez a beállítás határozza meg, hogy a felhasználó bejelentkezésekor megjelenjen-e az általa felhasznált oldalak száma.

Felhasználói információk nyomtatása

Az alábbi listákat lehet kinyomtatni.

- Felhaszn-Nálólista
- Felhasználó oldalszám lista
- Oldalkorlát csoport lista*
- Jogosultsági csoport lista
- Kedvenc művelet csoport lista*
- Össz. felhaszn. info nyomt.

Nyomja meg a kívánt lista gombját a nyomtatás megkezdéséhez.

* Nem nyomtatható, ha nincsenek tárolva csoportok.

Felhasználók listája

A felhasználó azonosítás opció engedélyezése esetén ez a funkció használható a felhasználók tárolásához, szerkesztéséhez és törléséhez.

A [Felhasználók listája] gomb megnyomásakor a következő képernyő jelenik meg.



- **[Új Hozzáadása] gomb**

Új felhasználó hozzáadásához használja ezt a gombot.

- **[Összes Felh. törl.] gomb**

Az összes eltárolt felhasználó törléséhez használja ezt a gombot. (Kivéve a gyárilag tárolt felhasználókat.) Ezt a műveletet csak rendszergazda végezheti.

- **Autom.regisztr.felhaszn. Törlése**

Az összes automatikusan regisztrált felhasználó törlése.

👉 [Automatikusan regisztrált felhasználó](#) (6-49. oldal)

- **Felhasználók listája**

Ez jeleníti meg a gyárilag eltárolt felhasználókat és az aktuálisan eltárolt felhasználókat. Az automatikusan regisztrált felhasználók felhasználóneve előtt csillag [*] látható.

Ki lehet választani egy felhasználót, amelyhez a kiválasztást követően szerkesztés/törlés képernyő nyílik meg.

Felhasználó eltárolása

Regisztrációs képernyő megnyitásához nyomja meg az [Új Hozzáadása] gombot a fenti képernyőn. Legfeljebb 1000 felhasználó tárolható.

További információt a következő részben talál: "[Beállítások](#)" (6-52. oldal).

Felhasználó szerkesztése/törlése

A fenti képernyőn megjelenő listából ki lehet választani egy felhasználót, amelyhez a kiválasztást követően szerkesztés/törlés képernyő nyílik meg.

További információt a következő részben talál: "[Beállítások](#)" (6-52. oldal).

Felhasználót a [Törlés] gombbal törölhet.



- Ha az automatikus belépés engedélyezve lett, az "Összes Felh. törl." opció nem használható.
- A gyárilag eltárolt felhasználók nem törölhetők.

Gyárilag eltárolt felhasználók

A készülékben a következő felhasználókat tárolták gyári alapbeállításként.

- **Felhasználó:** A gép rendszergazdjához gyárilag eltárolt fiók.
- **Rendszergazda:** Hálózati hitelesítés használata esetén, a gépben nem tárolt bejelentkezési név közvetlen megadásakor használt azonosító. (Ezt nem lehet kiválasztani a felhasználó bejelentkezési képernyőn.)
- **Más felhasználó:** Nyomatási feladat érvénytelen felhasználói adatokkal történő végrehajtása esetén használt azonosító. (Ezt nem lehet kiválasztani a felhasználó bejelentkezési képernyőn.)

Az egyes felhasználókhoz tartozó beállítások az alábbi táblázatban láthatók.

Felhasználónév	Felhasználó	Rendszergazda	Más felhasználó
Bejelentkezési Név	Admin	felhasználók	Egyéb
Jelszó	(Lásd a Beüzemelési útmutatót.) * 1	users*1	-
Saját mappa	Admin		

Hitelesítési beállítások	Helyi belépés	-	
Oldalkorlát csoport	Korlátlan*1		
Fő Mappa*2	Admin	Felhasználó*1	Vendég*1
Kedvenc művelet csoport	A Rendszerbeállítások szerint*1		

*1 Módosítható elemek.

*2 Az egyes beállításokra vonatkozó részletes információt a következő részben talál: ["Beállítások listája és a sabloncsoportok gyári alapértelmezett beállításai"](#) (6-55. oldal).

Beállítások

Elem	Leírás
Felhasználónév	Tárolja el a felhasználó nevét (legfeljebb 32 karakter). Ezt a felhasználónevet használja a gép gombnévként a bejelentkezési képernyőn, valamint dokumentumtárolási felhasználónévként és a feladó neveként. (A felhasználónévnek egyedinek kell lennie.)
Felhasználónév használata belépési névhez*1	Nyomja meg ezt a gombot a bevitt felhasználónév bejelentkezési névben való megadásához.
Kezdőbetű	Ez határozza meg, hogy hol jelenik meg a felhasználónév a felhasználók listájában. Legfeljebb 10 karakter adható meg.
Jegyzék	Válassza ki a kívánt egyedi indexet. Az egyedi index nevek azonosak a címjegyzékben szereplő nevekkel.
Felhaszn. sz.*2	Adjon meg egy felhasználói számot (5–8 számjegy).
Bejelentkezési Név*1	Adja meg a bejelentkezési nevet, amelyet abban az esetben használ, ha a hitelesítés bejelentkezési név/jelszó alapján opció engedélyezve lett (legfeljebb 255 karakter). (A bejelentkezési névnek egyedinek kell lennie.)
Jelszó*1, 3	Adja meg a jelszót, amelyet abban az esetben használ, ha a hitelesítés bejelentkezési név/jelszó alapján opció engedélyezve lett (1–32 karakter). (A jelszó elhagyható.)
E-mail Cím	Adja meg az e-mail címet, amelyet a feladólistán és az LDAP hitelesítésnél használ (legfeljebb 64 karakter).
Saját mappa	Egy mappa ("Saját mappa") megadható a felhasználó által dokumentumtárolásra használt mappaként. Lehetőség van egy előzőleg létrehozott mappa kiválasztására, illetve létrehozhat és kiválaszthat egy új mappát.
Hitelesítési beállítások*1	Válassza ki a [Helyi belépés] vagy a [Hálózati hitelesítés] opciót (ha az LDAP engedélyezve van) a "Hitelesítési beállítások" elemre vonatkozóan.
Hitelesítő kiszolgáló	A [Hálózati hitelesítés] opció kiválasztása esetén válassza ki a felhasználó azonosítás funkcióhoz használatos szervert a Weboldalak opcióban tárolt LDAP szerverek listájáról.
Oldalkorlát csoport	Adja meg az oldalszám korlátokat a felhasználóhoz az egyik eltárolt oldalszám-korlát csoport kiválasztásával. A gyári alapértelmezett beállítás: [Korlátlan]. További információt a következő részben talál: "Oldalkorlát csoport lista" (6-53. oldal).
Jogosultsági csoport	Adja meg a felhasználó jogosultságát az egyik eltárolt jogosultsági csoport kiválasztásával. A gyári alapértelmezett beállítás: [Hálózati hitelesítés]. További információt a következő részben talál: "Jogosultsági csoport lista" (6-54. oldal).
Kedvenc művelet csoport	Megjelenik az a kedvenc műveletcsoport, amelyet a gép bejelentkezéskor alkalmaz. A gyári alapértelmezett beállítás: [az alábbi rendszerbeállításokat]. A beállítás a Weboldalak opció [Felhasználói vezérlés] menüjében módosítható.

*1 Nem jelenik meg, ha a "Felhaszn. sz." opció van kiválasztva hitelesítési módként.

*2 Csak akkor jelenik meg, ha a "Felhaszn. sz." opció van kiválasztva hitelesítési módként.

*3 Hálózati hitelesítés használata esetén nem kötelező, mivel a rendszer az LDAP szerveren tárolt jelszót használja.

Oldalkorlát csoport lista

Ez a funkció használható a Hozzáférési korlát beállításokhoz tartozó csoportok tárolásához. Az oldalszám korlátok megadása az egyes felhasználókra vonatkozóan a tárolt csoportok egyikének kiválasztásával történik, ha a felhasználó tárolva lett.

Az [Oldalkorlát csoport lista] gomb megnyomásakor a következő képernyő jelenik meg.

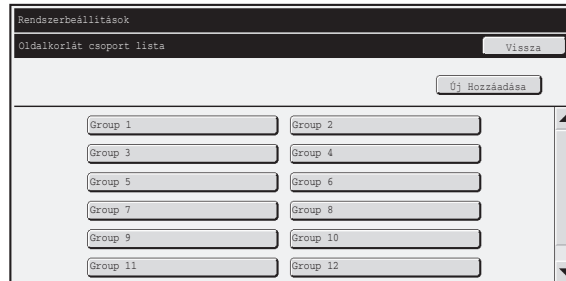

- **[Új Hozzáadása] gomb**

Ezzel a gombbal új csoportot adhat hozzá a listához.

- **Lista megjelenítése**

Ez jeleníti meg az aktuálisan eltárolt csoportokat. Ki lehet választani egy csoport nevét, amelyhez a kiválasztást követően szerkesztés/törlés képernyő nyílik meg.

Oldalszám korlátozási csoport eltárolása

Regisztrációs képernyő megnyitásához nyomja meg az [Új Hozzáadása] gombot a fenti képernyőn. Legfeljebb 20 csoport tárolható.

További információt a következő részben talál: "[Beállítások](#)".

Oldalszám korlátozási csoport szerkesztése

A fenti képernyőn megjelenő listából ki lehet választani egy csoportot, amelyhez a kiválasztást követően szerkesztés/törlés képernyő nyílik meg.

A beállításokra vonatkozó információt a következő rész tartalmazza: "[Beállítások](#)".

Ha a csoportot vissza kívánja állítani a gyári alapértelmezett állapotba, a szerkesztési képernyőn állítsa be a "Válassza ki a rögzítési modellként használt csoport nevét" opciót a "Korlátlan" értékre.

Beállítások

Elem	Leírás
Csoportnév	Tárolja el a csoport nevét (legfeljebb 32 karakter).
Válassza ki a rögzítési modellként használt csoport nevét	Válassza ki az egyik előzetesen eltárolt csoportot az új csoport sablonjaként történő használathoz. Kiválasztás esetén a csoport beállításai alkalmazásra kerülnek.
Funkciók nevei	Megjelennek a konfigurálható funkciók nevei. Állítson be határértéket mindegyik funkcióhoz.
Oldalszám korlát	Ha egy módhoz a [Tiltott] opció van kiválasztva, le van tiltva az adott módra vonatkozó bevitel, illetve a kimenet. Ha egy módhoz a [Korlátlan] opció van kiválasztva, nincs korlátozva az adott módban az oldalszámra vonatkozó beviteli/kimeneti érték. A [Korlátozott] opció kiválasztása esetén adjon meg egy határértéket (1–99999999 oldal).

Jogosultsági csoport lista

Használja ezt a funkciót a felhasználó jogosultság beállítások csoportjainak tárolásához. Az egyes felhasználók eltárolásakor a vonatkozó jogosultság az egyik eltárolt csoport kiválasztásával kerül megadásra.

A [Jogosultsági csoport lista] gomb megnyomásakor a következő képernyő jelenik meg.

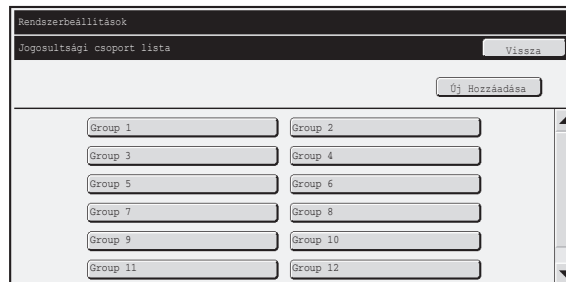

- **[Új Hozzáadása] gomb**

Ezzel a gombbal új csoportot adhat hozzá a listához.

- **Lista megjelenítése**

Ez jeleníti meg az aktuálisan eltárolt csoportokat. Ki lehet választani egy csoport nevét, amelyhez a kiválasztást követően szerkesztés/törlés képernyő nyílik meg.

Jogosultsági csoport eltárolása

Regisztrációs képernyő megnyitásához nyomja meg az [Új Hozzáadása] gombot a fenti képernyőn. Legfeljebb 20 csoport tárolható.

A beállításokra vonatkozó további információt a következő rész tartalmaz: "[Beállítások listája és a sabloncsoportok gyári alapértelmezett beállításai](#)" (6-55. oldal).

Jogosultsági csoport szerkesztése

A fenti képernyőn megjelenő listából ki lehet választani egy csoportot, amelyhez a kiválasztást követően szerkesztés/törlés képernyő nyílik meg. A beállításokra vonatkozó további információt a következő rész tartalmaz: "[Beállítások listája és a sabloncsoportok gyári alapértelmezett beállításai](#)" (6-55. oldal).

Ha a csoportot vissza kívánja állítani a gyári alapértelmezett állapotba, válassza ki a [Vissza az Adminisztrátor jogosultsághoz], [Vissza a Felhasználó jogosultsághoz] vagy a [Vissza a Vendég jogosultsághoz] opciót.

Beállítások listája és a sabloncsoportok gyári alapértelmezett beállításai

Elem	Leírás		
Csoportnév	Tárolja el a csoport nevét (legfeljebb 32 karakter).		
Válassza ki a rögzítési modellként használt csoport nevét	Válassza ki az egyik előzetesen eltárolt csoportot az új csoport sablonjaként történő használathoz. Kiválasztás esetén a csoport beállításai alkalmazásra kerülnek. A gyári alapértelmezett csoportokat és ezek beállításait lásd alább.		
	Admin	Felhasználó	Vendég
Másolat			
Szín mód jóváhagyás beállítás	Összes engedélyezve	Összes engedélyezve	Csak a fekete-fehér engedélyezve
Speciális módok használata	Engedélyezve	Engedélyezve	Letiltva
Nyomtató			
Szín mód jóváhagyás beállítás	Engedélyezve	Engedélyezve	Csak a fekete-fehér engedélyezve
FTP Pull nyomtatás	Engedélyezve	Engedélyezve	Letiltva
USB memória közvetlen nyomtatás	Engedélyezve	Engedélyezve	Letiltva
Hálózati mappa pull (lehívás) nyomtatás	Engedélyezve	Engedélyezve	Letiltva
Kép Küldés			
Beállítások jóváhagyása minden módhoz			
<ul style="list-style-type: none"> E-mail FTP Asztal Hálózati mappa USB memória PC lapolvasás Internet Fax Küldése PC-I-Fax küldés 	Összes engedélyezve	Összes engedélyezve	Összes engedélyezve
Színes képbeolvasás	Engedélyezve	Engedélyezve	Letiltva
Speciális módok használata	Engedélyezve	Engedélyezve	Letiltva
Beállítás jóváhagyása címzéshez			
<ul style="list-style-type: none"> Beállítás jóváhagyása közvetlen bejegyzéshez Helyi címjegyzék használatának jóváhagyása Globális címjegyzék használatának jóváhagyása 	Összes engedélyezve	Összes engedélyezve	Összes engedélyezve
Dokumentum Tárolás			
Lapolvasás merevlemezre			
<ul style="list-style-type: none"> Szín mód jóváhagyás beállítás 	Összes engedélyezve	Összes engedélyezve	Csak a fekete-fehér engedélyezve
<ul style="list-style-type: none"> Speciális módok használata 	Engedélyezve	Engedélyezve	Letiltva

Elem	Leírás		
Nyomatok (Dok. Tárolás)			
• Szín mód jóváhagyás beállítás	Összes engedélyezve	Összes engedélyezve	Csak a fekete-fehér engedélyezve
• Speciális módok használata	Engedélyezve	Engedélyezve	Letiltva
• Dokumentum iktatás képellenőrzés	Engedélyezve	Engedélyezve	Letiltva
Gyakori funkciók			
Engedélyezési beállítások 2 oldalas nyomtatáshoz	[1-oldalas/2-oldalas engedélyezett]	[1-oldalas/2-oldalas engedélyezett]	[1-oldalas/2-oldalas engedélyezett]
Kimenet jóváhagyás beáll.	Összes engedélyezve	Összes engedélyezve	Összes letiltva
MFP beállítások			
Rendszerbeállítások működési jogosultsága			
Rendszerbeállítások*1	Engedélyezve*2	Csak a felhasználó jogosultsági beállítások vannak engedélyezve	Összes beállítás letiltva
Web beállítások működési jogosultsága			
Eszköz/hálózat állapot megjelenítés	Engedélyezve	Engedélyezve	Letiltva
Visszaállítás		Letiltva	
Gép azonosítás		Letiltva	
Alkalmazás beállítások (szöveg beáll. rögz./továbbítási tábl. kivéve)		Letiltva	
Előre beállított szöveg/Továbbküldési táblázat regisztrálása		Engedélyezve	
E-mail riasztás és állapot		Letiltva	
Feladat napló beállítás		Letiltva	
Port beállítások/szűrő beállítások		Letiltva	
Egyedi link beállítás		Letiltva	
Használati útmutató letöltése		Engedélyezve	

*1 Az egyes beállításokra vonatkozó bővebb információt lásd a rendszerbeállítások (általános/rendszergazda) menüben található listákban.

*2 Az összes engedélyezett, kivéve a következőt: "Rendszergazda jelszó módosítása".



A gép műszaki jellemzőitől és a telepített kiegészítő berendezésektől függően előfordulhat, hogy bizonyos beállítások nem használhatók.

Kedvenc művelet csoport lista

Ez a funkció a kedvenc műveletcsoportok és a Saját menü tárolását teszi lehetővé.

A kiegészítő berendezések kapcsolódási állapotától függően előfordulhat, hogy egyes beállítások nem konfigurálhatók.

 Ezt a beállítást csak a Weboldalak opciónál lehet konfigurálni. A gép érintőpaneljén nem lehet konfigurálni ezt a beállítást.

Kedvenc műveletcsoport rögzítés

Az előnyben részesített beállítások csoport formájában elmenthetők. Például, az idegen anyanyelvű felhasználónak általában át kell állítania a kijelző nyelvét minden alkalommal, amikor a gépet használja. Ha azonban egy kedvenc műveletcsoportban tárolja a nyelvet, a gép automatikusan kiválasztja azt, amikor a felhasználó bejelentkezik.

Beállítások

Elem	Leírás
Csoportnév	Tárolja el a csoport nevét (legfeljebb 32 karakter).
Válassza ki a rögzítési modellként használt csoport nevét	Válassza ki az egyik előzetesen eltárolt csoportot az új csoport sablonjaként történő használathoz. Kiválasztás esetén a csoport beállításai alkalmazásra kerülnek.
Másolás	
Kezdő állapot beállítások	Válassza ki a Papírtálca, Megvilágítási típus, Méretarány, Duplex és Kimenet opciók beállításait.
Kép Küldés	
Kezdő állapot beállítások	Válassza ki a Felbontás, Megvilágítás, Színes mód, Fájlformátum és Eredeti képtípus opciók beállításait. Tárolja az alapértelmezett fax feladó nevét és számot.
Dokumentum Tárolás	
Szken, HDD-re: Kezdő állapot beállítások	Válassza ki a Szín mód, Felbontás, Megvilágítás és Eredeti képtípus beállításait.
Nyomatok (Dok. Tárolás)	Állítsa be az alapértelmezett kimeneti tálcát a dokumentumtárolás opcióval történő nyomtatáshoz.
Rendszerbeállítások	
Eredeti Méret Észlelés Beállítása	Válassza ki, hogy AB vagy inch méreteket észleljen-e a gép, illetve, hogy le legyen-e tiltva az észlelés a dokumentumúvegen.
Kijelző Nyelvének Beállítása	Válassza ki a kijelző nyelvét.
Gombvezérlés Beállítása	Adja meg a gombra vonatkozó beviteli időt és az automatikus gombisméltés beállítást.
Gombérintés Hangjelzés	Állítsa be a gombérintéskor hallható hangjelzést.
Billentyűzet-Kiválasztás	Állítsa be a billentyűzeten megjelenő nyelvet.
Kijelzőminta beállítás	Válassza ki az érintőpanelen használt színmintát.
Tárolt feladatok automatikus nyomtatása bejelentkezés után	Ha a megőrzés funkció engedélyezve van a nyomtató meghajtóban, és a nyomtatási adatok már átkerültek a gépen lévő nyomtatási sorba, lehetőség van a nyomtatási sorban lévő nyomtatási adatok automatikus kinyomatására a megőrzés funkciót engedélyező felhasználó bejelentkezésekor.
Saját menü beállítások	Válassza ki a Saját menüt.
Beállítás előnézete	
Alapértelmezett előnézeti megjelenítés	Kép Küldés: Állítsa be a kép fogadásakor, illetve a memóriatárban lévő képhez megjeleníthető előnézet nagyítási arányát. Dokumentum Tárolás: Állítsa be az eltárolt fájl megnyitásakor megjeleníthető előnézet nagyítási arányát.
Alapértelmezett lista/bélyegkép megjelenítés	Válassza ki, hogy a lista vagy a bélyegkép közül melyik legyen az alapértelmezett formátum.
Bill. beállítás módosítása	
Bill. beállítás módosítása	Állítsa be az egyedi gombokat az egyes módokhoz.

Saját menü lista

A főablak beállításait előzetesen tárolni kell. Kedvenc műveletcsoport tárolásakor válasszon ki egy Saját menüt.

Beállítások

Elem	Leírás
Saját menü megnevezése	A Saját menü neveként legfeljebb 32 karaktert adhat meg.
Válassza ki a regisztrációs modellnek szánt Saját menüt	Válassza ki az egyik előzetesen tárolt Saját menüt az új Saját menü sablonjaként történő használathoz. Kiválasztás esetén a Saját menü beállításai alkalmazásra kerülnek.
Cím megjelenítése	Cím megjelenítése a Saját menün.
Cím	A cím neveként legfeljebb 70 karaktert adhat meg.
Felhasználónév megjelenítése	Az aktuálisan bejelentkezett felhasználó nevének megjelenítése a Saját menün.
Dátum megjelenítése	Dátum és idő megjelenítése a Saját menün.
Háttérkép	Válassza ki a Saját menü háttérképeként megjelenő képet.
Sablon kiválasztása	A Saját menü kialakítására vonatkozó sablon kiválasztható a listából.
Képernyő billentyű kiosztása	Megjelenik a Saját menüre érvényes billentyű kiosztás.
Billentyű száma	Válassza ki a beállítani kívánt billentyű számát; lásd a "Képernyő billentyű kiosztása" opciót.
Kódnév	A "Billentyű száma" opcióban kiválasztott billentyű neve módosítható (legfeljebb 48 karakter).
Elem kapcsolása	Adja meg "Billentyű száma" opcióban kiválasztott billentyűhöz használni kívánt funkciót.

Felhasználó számláló

Ez jeleníti meg az egyes felhasználók által nyomtatott oldalak összes számát.

A [Felhasználó számláló] gomb megnyomásakor a következő képernyő jelenik meg.

- **[Össz. felh. kivál.] gomb**

Ez a művelet kiválasztja az összes felhasználót.

- **[Megmutatás] gomb**

Ez a művelet megjeleníti a kiválasztott felhasználóra vonatkozó összes példányszámot.

- **[Nullázás] gomb**

Ezzel a művelettel nullázható a kiválasztott felhasználóra vonatkozó példányszám.

- **Felhasználók listája**

Ez jeleníti meg a gyárilag eltárolt felhasználókat és az aktuálisan eltárolt felhasználókat. Felhasználó kiválasztásához válassza ki a felhasználó nevét.

Felhasználói példányszám megjelenítése

Válasszon ki egy felhasználót a fenti képernyőn, és nyomja meg a [Megmutatás] gombot. Megjelenik a kiválasztott felhasználóra vonatkozó példányszám.

Elem	Beállítások
Tovább	Ezzel a művelettel a következő felhasználó jeleníthető meg (a regisztrációs számok sorrendje szerint).
Vissza	Ezzel a művelettel az előző felhasználó jeleníthető meg (a regisztrációs számok sorrendje szerint).
Példányszám megjelenítése	Megjelenik a kiválasztott felhasználóra vonatkozó példányszám és a fennmaradó oldalak száma funkcióként.
Oldalszám korlát	A felhasználóhoz beállított oldalszám-határérték a példányszám alatt zárójelben jelenik meg.

- A nem telepített eszközök számlálója nem jelenik meg.
- A felhasználói példányszám mentését a Weboldal menüben található [Felhasználói Vezérlés] - [Felhasználó számláló] - [A felhasználói számláló mentése] opció kiválasztásakor megjelenő képernyőn lehet végrehajtani.

Felhasználói példányszám nullázása

Válasszon ki egy felhasználót a beállítás képernyőn, és nyomja meg a [Nullázás] gombot. Megjelenik a kiválasztott felhasználó példányszámára vonatkozó nullázási képernyő.

A nullázási képernyő attól függően változik, hogy egyetlen felhasználó vagy egyszerre több felhasználó lett-e kiválasztva. Az egyes esetekben megjelenő elemek leírását az alábbi táblázat tartalmazza.

Egyetlen felhasználó kiválasztása esetén

Elem	Leírás
Tovább	Ezzel a művelettel a következő felhasználó jeleníthető meg (a regisztrációs számok sorrendje szerint).
Vissza	Ezzel a művelettel az előző felhasználó jeleníthető meg (a regisztrációs számok sorrendje szerint).
Példányszám megjelenítése	Megjelenik a kiválasztott felhasználóra vonatkozó példányszám és a fennmaradó oldalak száma funkcióként.
Számláló törlése	A kiválasztott elemre vonatkozó számláló visszaállítása "0" értékre.
Össz. száml. törl.	A kiválasztott felhasználó összes elemére vonatkozó számláló visszaállítása "0" értékre.

Egyszerre több felhasználó kiválasztása esetén

Elem	Leírás
Példányszám megjelenítése	Megjelenik a kiválasztott felhasználókra vonatkozó példányszám és a fennmaradó oldalak száma funkcióként.
Számláló törlése	A kiválasztott elemre vonatkozó számláló visszaállítása "0" értékre.
Össz. száml. törl.	A kiválasztott felhasználók összes elemére vonatkozó számláló visszaállítása "0" értékre.

Kártya beállítás

(Ha a HID kártyaolvasó rendelkezésre áll.)

Konfigurálja ezt a beállítást, ha a felhasználó hitelesítés Sharp OSA külső hitelesítési alkalmazással és HID kártyával fog történni.

Kártyaolvasó eszköz regisztráció

Ebben a beállításban a csatlakoztatott HID kártya termékazonosítója és a kereskedő azonosítója jelenik meg. A HID kártyaolvasó mentéséhez nyomja meg az [Olvasás] gombot.

* A HID használatát engedélyező beállításokhoz kérjen információt a szerviz szakembertől.

Energiatakarékos

Az energiatakarékos beállítások segítenek csökkenteni az energiaköltséget. Környezetvédelmi szempontból ezek a beállítások elősegítik a környezetszennyezés csökkentését, illetve a természeti erőforrások megőrzését. A beállítások konfigurálásához nyomja meg az [Energiatakarékos] gombot.

Festéktakarékos mód

Csökkentheti a nyomtatáshoz felhasznált festék mennyiségét.



- A [Nyomtatás] opció csak akkor áll rendelkezésre festéktakarékos módban, ha a gép nyomtató meghajtója nincs használatban. A nyomtató meghajtó használata esetén a nyomtató meghajtó beállítása élvez elsőbbséget. Előfordulhat, hogy ez a funkció néhány alkalmazásban és operációs rendszeren nem működik.
- A [Másolat] opció festéktakarékos módban nem áll rendelkezésre az Egyesült Királyságban.

Automatikus árammegszakítás

Ez a beállítás engedélyezi, illetve letiltja az Automatikus kikapcsolás funkciót. Törölje a pipát, ha azt szeretné, hogy az Automatikus kikapcsolás funkció ne működjön. Ha a beállított időtartam eltelik a nyomtatás befejezése után, az Automatikus kikapcsolás bekapcsol, és a gépet készenléti állapotba helyezi minimális szintű energiafogyasztás mellett.

Ez a funkció csökkenti az energiaköltségeket, ugyanakkor elősegíti a természeti erőforrások megőrzését, illetve a környezetszennyezés csökkentését.

Ha az szeretné, hogy az Automatikus kikapcsolás funkció a lehető legkevesebbszer aktiválódjon, ajánlatosabb meghosszabbítani az időbeállítást, amelynek letelte után az automatikus kikapcsolás megtörténik, mint teljesen letiltani a funkciót. (Az időtartam beállítása az alábbi, következő funkcióval módosítható: "[Automatikus Kikapcsolás Időzítő](#)".)

Automatikus Kikapcsolás Időzítő

A használat körülményeitől függő beállítások, például az Automatikus kikapcsolás aktiválásáig tartó idő vagy az Automatikus kikapcsolás időzóna konfigurálható. "Fix küldési idő" esetén választható a "Legkorábban" opció, vagy beállítható 1 és 240 perc közötti időtartamra. Ha az "A távoli feladat befejezése után Auto kikapcsolás módba lép." engedélyezve lett, az Automatikus kikapcsolás nem sokkal a nyomtatási feladat vagy fax fogadás befejeződése után megtörténik

A felhasználás körülményeitől függő beállításokhoz válassza a "Küldési idő módosítása nappal." opciót. Az alapértelmezett beállítások szerint az időzóna a gép alkalmazási feltételeitől függően automatikusan állítódik be. Ha kézzel állítja be, az alábbiak közül választhat.

- Egész nap "Energiatak. prioritás2": Akkor kell beállítani, ha az Automatikus kikapcsolást minden időzónában a minimum időre kívánja beállítani.
- 8:00-18:00 "Energiatak. prioritás1": Akkor kell beállítani, ha ezt a gépet gyakrabban használja ebben az időzónában, mint más időzónákban.
- 8:00-18:00 "Feladatind. prioritás1": Akkor kell beállítani, ha ezt a gépet kiemelkedően gyakrabban használja ebben az időzónában.
- A használati feltételeknek megfelelő beállítások szerkesztése a fent megadott három minta kombinálásával szintén kiválasztható.

Előfűtés Üzem mód Beállítása

Az Előfűtés üzemmód aktiválását megelőző időtartam 1-től 240 percre bármilyen értékre beállítható. Az Előfűtés üzemmód akkor aktiválódik, ha a nyomtatás befejezése után eltelik az ehhez a funkcióhoz beállított időtartam anélkül, hogy további műveletek történének. Ez a funkció csökkenti az energiaköltségeket, ugyanakkor elősegíti a természeti erőforrások megőrzését, illetve a környezetszennyezés csökkentését.

Válasszon olyan időtartamot, amely leginkább megfelel az irodai szükségleteknek.



Az Előfűtés üzemmódot nem lehet letiltani.

Kezelési Beállítások

A gép működésével kapcsolatos beállítások konfigurálhatók. A beállítások konfigurálásához nyomja meg a [Kezelési Beállítások] gombot.

Egyéb beállítások

Gombérintés Hangjelzés

Ezzel a beállítással módosíthatja (vagy kikapcsolhatja) a gombok megnyomásakor hallható hangjelzés hangerejét. Beállíthatja azt is, hogy az alapértékeknél három hangjelzés legyen hallható, amikor az arányt állítja be a másolási üzemmódban, vagy amikor bármilyen üzemmódban a megvilágítást állítja be.

Képernyő, amelyen a beállítás működik	Alapérték
Arány beállítása képernyő a másolás üzemmód alapképernyőjén	100%-os arány
Megvilágítás beállítási képernyő a másolás üzemmód alapképernyőjén	Megvilágítási szint: 3 (közepes)
Megvilágítás beállítási képernyő a fax, Internet fax és hálózati szkennel üzemmódok alapképernyőjén	
Megvilágítás beállítási képernyő a Lapolvasás merevlemezre funkcióhoz a dokumentumtárolás üzemmód alapképernyőjén	

Alapállapotba Helyezés Beállítása

Az Alapállapotba helyezés funkció aktiválását megelőző időtartam 10-től 240 másodpercig bármilyen értékre beállítható.

Ha a gépet nem használják az itt beállított időtartamig, az Alapállapotba helyezés funkció töröl minden kiválasztott beállítást, és a gép visszatér a másolás üzemmód alapképernyőjéhez vagy a feladatállapot képernyőhöz.

Auto törlés időzítő törlése

Ezzel az opcióval letilthatja az automatikus törlés funkciót.

Üzenet Megjelenítési Idő Beállítás

Az időtartam, ameddig az üzenetek láthatók az érintőpanelen (az időtartam, amely elteltével az üzenet automatikusan törlődik) 1-től 12 másodpercig bármilyen értékre beállítható.

Kijelző Nyelvének Beállítása

Az érintőpanelen megjelenő nyelv módosítható.



Ha a felhasználó azonosítás funkció engedélyezett, és a kijelző nyelvének beállítása meg van adva a kedvenc műveletcsoportban, az a beállítás elsőbbséget élvez.

Alapértelmezett Kijelző Beállítása

Beállítja az alapállapotba helyezés és bejelentkezés után megjelenő képernyőt. Kiválaszthatja a másolás, a képküldés vagy a dokumentumtárolás üzemmód alapképernyőjét, a kezdőképernyőt vagy a Sharp OSA képernyőt.*

* Felszerelt alkalmazás-kommunikációs modul esetén.

Feladat prioritás művelet letiltása

Ez a opció letiltja a feladat prioritás funkciót, és elrejtja a [Prioritás] gombot a feladat állapota képernyőn.

Bypass nyomtatás letiltása

Ezzel a beállítással letilthatja a megelőző (bypass) nyomtatást (más feladatok kinyomtatása egy olyan feladat előtt, amely le lett állítva*, mivel egyik tálcában sem található a feladathoz szükséges papír).

* Nem tartoznak ide azok az esetek, amikor a papír a feladat végrehajtása közben fogy ki.

Gombvezérlés Beállítása

Kulcsbevitel elfogadásának időpontja

Ez a beállítás határozza meg, mennyi ideig kell nyomva tartani egy gombot ahhoz, hogy a gomb bevitel regisztrálva legyen. Az időtartam 0 és 2 másodperc közötti értékre állítható be 0,5 másodperces léptetéssel.

Az idő beállítás meghosszabbításával a véletlenül megnyomott gomb által képviselt érték bevitele megakadályozható. Vegye figyelembe azonban, hogy amennyiben hosszabb beállítást választ, jobban kell ügyelni arra, hogy a gomb megnyomásakor a bevitel regisztrálva legyen.

Automatikus Gombismétlés Letiltása

Ez az opció letiltja a gombismétlést.

A Gombismétlés funkció használatával egy gomb megnyomása esetén a beállítás folyamatosan változik, nem csupán akkor, amikor külön még egyszer megnyomják a gombot.

Órabeállítás tiltása

Ezzel a beállítással letilthatja a dátum és idő módosítását.

Borító/beszúrási üzemmód letiltása

(Felszerelt automata dokumentumadagoló esetén.)

Ezzel a beállítással letilthatja a borítók és beszúrt lapok alkalmazására vonatkozó funkció használatát.

Billentyűzet prioritás beállítása

Válassza ki, hogy a közvetlen beviteli képernyőt vagy a képernyő-billentyűzetet kívánja megjeleníteni a képernyőn az integrált billentyűzet vagy külső billentyűzet használatakor.

Kezdő eredeti számláló állás

Ezzel a beállítással adható meg, hogy a speciális funkciók "Eredeti számláló" opciója engedélyezve legyen-e az egyes funkciókhoz.

Másolat

- Másolat

Kép Küldés

- Lapolvasás
- Internet-Fax
- Adatbevitel

Dokumentum Tárolás

- Szken, HDD-re

Kijelzőminta beállítás

Hat rendelkezésre álló színminta közül lehet kiválasztani az érintőpanelen használt színmintát. Lehetőség van megtekinteni a kiválasztott minta bemutatóképét.

Bill. beállítás módosítása

A gyakran használt funkciókhoz gyorsgombok jeleníthetők meg az egyes módok alapképernyőjén. A módosított gombokkal kapcsolatos bővebb információt az egyes funkciókat ismertető fejezetek tartalmazzák. A beállításokat lásd alább.

Elem	Leírás
Módosított gombok 1–3	Adjon meg egy nevet a módosított gombhoz (legfeljebb 14 karakter).
Elem	Válassza ki a módosított gombhoz társítani kívánt funkciót. A választható funkciók üzemmódonként változnak.
Alapért. visszaállítása	Az összes módosított gombot visszaállítja a gyári alapértelmezett állapotba.

 Ezt a beállítást csak a Weboldalak opciónál lehet konfigurálni. A gép érintőpaneljén nem lehet konfigurálni ezt a beállítást.

Saját képernyő beállítások

Ezzel konfigurálhatja a [KEZDŐ KÉPERNYŐ] gomb megnyomásakor megjelenő kezdőképernyőt. A beállításokat lásd alább.

Elem	Leírás	
Mód billentyűk	Kódnév	Az [Egyedi] opció kiválasztása esetén bármilyen gombnevet megadhat (legfeljebb 16 karakter).
	Kép	Az [Egyedi kép használata] opció kiválasztása esetén a Mód billentyű képe egy legfeljebb 10 kB méretű gif fájl használatával módosítható.
Alkalmazás kulcsok	A Sharp OSA alkalmazásokhoz legfeljebb négy gyorsbillentyű tárolható.	
Háttérkép	Az [Egyedi kép használata] opció kiválasztása esetén a kezdőképernyő háttérképe egy legfeljebb 310 kB méretű, 392 x 800 képpontos gif, png, jpg vagy bmp fájl használatával módosítható.	

 Ezt a beállítást csak a Weboldalak opciónál lehet konfigurálni. A gép érintőpaneljén nem lehet konfigurálni ezt a beállítást.

Saját menü beállítások

Ezzel konfigurálhatja a [Saját menü] gomb megnyomásakor megjelenő Saját menü képernyőt
A beállításokat lásd alább.

Elem	Leírás
Cím megjelenítése	Cím megjelenítése a Saját menün.
Cím	A cím neveként legfeljebb 70 karaktert adhat meg.
Felhasználónév megjelenítése*	Az aktuálisan bejelentkezett felhasználó nevének megjelenítése a Saját menün.
Dátum megjelenítése	Dátum és idő megjelenítése a Saját menün.
Háttérkép	Válassza ki a Saját menü háttérképeként megjelenő képet.
Sablon kiválasztása	A kezdőképernyő kialakítására vonatkozó sablon kiválasztható a listából. Lehetőség van megtekinteni a kiválasztott sablon mintaképét.
Képernyő billentyűkiosztása	Megjelenik a Saját menüre érvényes billentyűkiosztás.
Billentyű száma	Válassza ki a konfigurálni kívánt billentyű számát; lásd a "Képernyő billentyűkiosztása" opciót.
Kódnév	A "Billentyű száma" opcióban kiválasztott billentyű neve módosítható (legfeljebb 48 karakter).
Elem kapcsolása	Adja meg "Billentyű száma" opcióban kiválasztott billentyűhöz használni kívánt funkciót.

* Nem jelenik meg, ha nincs engedélyezve a felhasználó azonosítás funkció.

 Ezt a beállítást csak a Weboldalak opciónál lehet konfigurálni. A gép érintőpaneljén nem lehet konfigurálni ezt a beállítást.

Beállítás előnézete

(Beszerelt merevlemez-meghajtó esetén.)

Konfigurálja a beállításokat az előnézeti képernyőhöz, amely fax- és képküldéshez, valamint dokumentumtároláshoz használható.

Alapértelmezett Előnézet

Állítsa be az [Előnézet] gomb kijelölési állapotát az összes alábbi képernyőn.

Másolás

Kép küldés

- Lapolvasás elküldése
- Küld. Internet Fax
- Faxküldés
- Adatbevitel
- USB memória beolvasás
- Címtár

Dokumentum tárolás

- Lapolvasás merevlemezre

Alapértelmezett előnézeti megjelenítés

Állítsa be a fax- és képküldéshez, valamint dokumentumtároláshoz használható előnézeti képernyő megjelenítésének nagysági arányát.

Fogadott adatok ellenőrzési beállítása

Válassza ki, hogy megjelenjen-e előnézeti kép a fogadott faxokhoz, illetve internet faxokhoz.

Alapértelmezett lista/bélyegkép megjelenítés

Válassza ki, hogy a dokumentumtárolás funkció fájlválasztási képernyőjének valamint a fogadott faxok listázási képernyőjének alapértelmezett megjelenítési formátuma a lista vagy a bélyegkép legyen-e.

Távoli kezelés beállítása

Konfigurálja a gép azonos hálózatra csatlakoztatott számítógépről történő távoli működtetéséhez szükséges beállításokat.

Távoli szoftverkezelés

Kezelési jogosultság

Ez a funkció akkor használatos, ha a gép távoli működtetéséhez távoli szoftvert használnak.

Jelszóbeviteli képernyő megtekintése

Ha a gép távoli működtetéséhez távoli szoftvert használnak, lehetőség van arra, hogy a jelszóbeviteli képernyő megjelenjen a gépen, a számítógépen, vagy mindkettőn.

Kezelés megadott PC-ről

Kezelési jogosultság

Ezzel a funkcióval engedélyezhető a gép megadott számítógépről történő távoli működtetése.

Gazdaszámítógép vagy PC IP-címe

Adja meg a géphez csatlakozó számítógép gazdanevét vagy IP-címét.

Legfeljebb 127 karakter adható meg.

Jelszóbeviteli képernyő megtekintése

Ha a gép távoli működtetéséhez egy adott számítógépet használnak, lehetőség van arra, hogy a jelszóbeviteli képernyő megjelenjen a gépen, a számítógépen, vagy mindkettőn.

Kezelés jelszavas felhasználó által

Kezelési jogosultság

Ezzel a funkcióval engedélyezhető a gép működtetése a jelszóval rendelkező felhasználó számára. A jelszóval kapcsolatos bővebb információért forduljon a szerviz technikushoz.

Jelszóbeviteli képernyő megtekintése

Ha egy jelszóval rendelkező felhasználó távolról működteti a gépet, lehetőség van arra, hogy a jelszóbeviteli képernyő megjelenjen a gépen, a számítógépen, vagy mindkettőn.

Lágy billentyűzetsablon beállítás

A cím vagy tartomány megadásakor gyakran használt szöveget tárolja. Legfeljebb 16 karakter adható meg.

Eszköz Meghatározása

Ezek a beállítások vezérik a gépre telepített berendezéseket. A beállítások konfigurálásához nyomja meg az [Eszköz Meghatározása] gombot.

Egyéb beállítások

Eredeti adagolási mód

Az alábbi eredeti adagolási módok állíthatók be az alapértelmezett működéshez másolás, lapolvasás merevlemezre és képküldés üzemmódokban. Ha valamelyik módot gyakran használja, ez az opció megspórolja Önnek, hogy minden egyes használatkor ki kelljen választani a módot az extra funkciók közül.

- Vegyes méretű eredeti (Egyező szélesség (csak Másolás módban)/Különböző szélesség)
- Lassú beolvasás mód
- Üres oldal Átugrás (Kép küldés*)

* Internet fax és fax mód ném használja.

Automatikus Papírválasztás Beállítása

Megadhatók az Automatikus papírválasztás funkció által kiválasztandó papírtípusok*. Válassza az alábbi beállítások egyikét:

- Normál Papír
- Normál és újrahazsn. papír
- Újrahazsnosított Papír

Az Automatikus papírválasztás funkció nem fog más papírtípust kiválasztani, csak az ezzel a beállítással megadott papírtípusokat.

* Az egyes papírtálcákhoz beállított papírtípust a "Papírtálcák Beállítása" (6-13. oldal) funkció használatával állíthatja be a Rendszerbeállítások (általános) fejezetben leírtak szerint.

Tandem kapcsolat beállítás

(Beszerelt merevlemez-meghajtó esetén.)

Ha két gépet használnak hálózati nyomtatóként TCP/IP protokollal, ezzel a beállítással konfigurálható a tandem szolgagépként használt gép portszáma és IP-címe.

Mestergép üzemmód letiltása

A tandem átvitel letiltásához engedélyezze ezt a beállítást. (Általában nincs szükség ennek a beállításnak az engedélyezésére.)

Szolgagép üzemmód letiltása

A tandem vétel letiltásához engedélyezze ezt a beállítást. (Általában nincs szükség ennek a beállításnak az engedélyezésére.)



- A portszám gyári alapértelmezett beállítása: [50001]. Hacsak nem tapasztal nehézséget ezzel a beállítással, ne változtassa meg a portszámot.
- Engedélyezett felhasználó azonosítás funkció esetén a tandem funkció használatához ugyanazt a bejelentkezési nevet és jelszót kell használni a mestergépen és a szolgagépen. Ellenkező esetben megtörténhet, hogy a példányszám nem lesz hozzáadva a megfelelő felhasználói kódhoz, illetve előfordulhat, hogy csak a mestergép fog nyomtatni.

Érzékelés Auto Szín mód

Ha a szín mód beállítása másolás üzemmódban Auto, a színes vagy fekete-fehér eredeti észlelés kritérium pontja 5 szintre állítható be. Ahhoz, hogy könnyebb legyen egy fekete-fehér eredetit felismerni, módosítsa a beállítást a [Fekete-fehér] felé. Ahhoz, hogy könnyebb legyen egy színes eredetit felismerni, módosítsa a beállítást a [Színes] felé.

Regisztrációs beállítás

Ha a színek a nyomtatott felületen nem a helyükön vannak színes nyomtatás végrehajtásakor, a színek nyomtatásának pozíciója módosítható.

Ennek a beállításnak a végrehajtásához nyomja meg az [Automatikus beállítás] gombot. Megjelenik egy üzenet. Nyomja meg a [Végrehajt] gombot.

Merevlemez optimalizálása

(Beszerelt merevlemez-meghajtó esetén.)

Ez a funkció optimalizálja a gép merevlemezét az adatok töredezettségmentesítésével. Ha egy feladat folyamatban van, megjelenik egy üzenet, és az optimalizálás a feladat befejezéséig nem kezdődik el. Az optimalizálás közben nem lehet végrehajtani az alábbi műveleteket:

- Hozzáférés a Weboldal opcióhoz, nyomtatási adatok fogadása
- Gombok használata a kezelőpanelen
- A gép kikapcsolása a hálózati főkapcsolóval.
- Automatikus árammegszakítás

Ha az optimalizálás befejeződött, a gép automatikusan újraindul.



Ha a dokumentumtárolás funkciót gyakran használja, és a fájlok kiadása meglehetősen lassúnak tűnik, a merevlemez optimalizálása javíthat a teljesítményen.

Munkanapló Összes Adatának Törlése

(Beszerelt merevlemez-meghajtó esetén.)

Ezzel a funkcióval törölheti a teljes munkanaplót. (Általában nincs szükség ennek a funkciónak a használatára.)

A gépen végzett feladatokról naplófájl készül. A munkanapló segítségével ellenőrizhető a gép általános használata. A munkanapló böngészőprogram segítségével, CSV formátumban számítógépre írható.

Eredeti Méret Észlelés Beállítása

Az alább bemutatott 8 szabvány eredeti méret csoport egyikét lehet kiválasztani az eredeti méret észlelés funkció által végrehajtott méretérzékeléshez.

Választási lehetőségek	Észlelhető eredeti méretek	
	Dokumentumüveg	Dokumentumadagoló tálca (automatikus dokumentumadagoló)*
AB-1	A3, A4, A4R, A5, B4, B5, B5R	A3, A4, A4R, A5, B4, B5, B5R, 11" x 17", 8-1/2" x 14", 8-1/2" x 11"
AB-2	A3, A4, A4R, A5, B5, B5R, 216 mm x 330 mm (8-1/2" x 13")	A3, A4, A4R, A5, B4, B5, B5R, 11" x 17", 8-1/2" x 11" 216 mm x 330 mm (8-1/2" x 13")
AB-3	A4, A4R, A5, B4, 8K, 16K, 16KR	A3, A4, A4R, A5, B4, 11" x 17", 8-1/2" x 11", 216 mm x 330 mm (8-1/2" x 13"), 8K, 16K, 16KR,
AB-4	A3, A4, A4R, A5, B5, B5R, 216 mm x 340 mm (8-1/2" x 13-2/5")	A3, A4, A4R, A5, B4, B5, B5R, 11" x 17", 8-1/2" x 11", 216 mm x 340 mm (8-1/2" x 13-2/5")
AB-5	A3, A4, A4R, A5, B5, B5R, 216 mm x 343 mm (8-1/2" x 13-1/2")	A3, A4, A4R, A5, B4, B5, B5R, 11" x 17", 8-1/2" x 11", 216 mm x 343 mm (8-1/2" x 13-1/2")
Inch-1	11" x 17", 8-1/2" x 14", 8-1/2" x 11", 8-1/2" x 11"R, 5-1/2" x 8-1/2"	11" x 17", 8-1/2" x 14", 8-1/2" x 11", 8-1/2" x 11"R, 5-1/2" x 8-1/2", A3, A4
Inch-2	11" x 17", 216 mm x 330 mm (8-1/2" x 13"), 8-1/2" x 11", 8-1/2" x 11"R, 5-1/2" x 8-1/2"	11" x 17", 216 mm x 330 mm (8-1/2" x 13"), 8-1/2" x 11", 8-1/2" x 11"R, 5-1/2" x 8-1/2", A3, A4
Inch-3	11" x 17", 8-1/2" x 13-2/5" (216 mm x 340 mm), 8-1/2" x 11", 8-1/2" x 11"R, 5-1/2" x 8-1/2"	11" x 17", 8-1/2" x 13-2/5" (216 mm x 340 mm), 8-1/2" x 11", 8-1/2" x 11"R, 5-1/2" x 8-1/2", A3, A4

* Felszerelt automata dokumentumadagoló esetén.

Dok. üvegen való észlelés visszavonása

Le lehet tiltani az eredeti méret dokumentumüvegen történő észlelését. Ebben az esetben a gép a dokumentumüvegre helyezett összes eredeti dokumentumot speciális méretűként kezeli.

Eszközök letiltása

Használja ezeket a beállításokat, ha a gépen lévő kiegészítő berendezések egyike meghibásodott, illetve ha ideiglenesen le kívánja tiltani valamelyik eszközt.

Eredeti adagoló letiltása

(Felszerelt automata dokumentumadagoló esetén.)

Használja ezt a beállítást az automata dokumentumadagoló használatának letiltásához, például akkor, ha az adagoló meghibásodik. (Ha engedélyezte ezt a beállítást, a lapolvasás továbbra is lehetséges a dokumentumüveg használatával.)

Duplex letiltása

Ez a funkció használható a kétoldalas nyomtatás letiltásához, például akkor, ha a duplex modul meghibásodik.

Opcionális papírfiók letiltása

(Ha van telepítve opcionális papírfiók.)

Ezzel a beállítással letilthatja az opcionális papírfiókot, például akkor, ha az meghibásodik.

Tálca beállítás tiltása

Ezzel a beállítással letilthatja a tálca beállításokat (kivéve az oldalsó tálcára vonatkozókat).

Finiser letiltása

(Ha van telepítve finisher.)

Ezzel a beállítással letilthatja a finishert, például akkor, ha az egység meghibásodik.

Eltolás letiltása

Ezzel a beállítással letilthatja az eltolás funkciót.

Tűző letiltása

(Ha van telepítve finisher.)

Ezzel a beállítással letilthatja a tűzést, például akkor, ha a finisher tűzőegysége meghibásodik.

Lyukasztás letiltása

(Ha van telepítve lyukasztó modul.)

Ezzel a beállítással letilthatja a lyukasztást, például akkor, ha a finisher vagy a gerinctűző finisher lyukasztó modulja meghibásodik.

Szín mód letiltása

(Ha színnel kapcsolatos probléma történt.)

Ha színnel kapcsolatos probléma történt, és nem lehet nyomtatni, a színes üzemmód használata átmenetileg letiltható. A fekete-fehér nyomtatás továbbra is engedélyezett.



Ez a funkció csak vészmegoldásként használható. Ha ez a beállítás engedélyezve lett, csak egy szerviz szakember törölheti a beállítást. Haladéktalanul vegye fel a kapcsolatot a márkakereskedőjével vagy a legközelebbi hivatalos szervizképviseléssel, hogy egy szerviz szakember törölje a beállítást, és megoldja a színnel kapcsolatos problémát.

Fixálóegység beállítások

Ezekkel a beállításokkal lehet a papír súlyához igazítani a festék fixálási hőmérsékletét.

Ezek a beállítások a következő papírtípusokra vonatkoznak: normál papír, perforált papír, előnyomott papír, fejléces papír, színes papír, valamint felhasználó típusú papír.

A következő értékek közül választhat: "60g/m² és 89g/m² között" vagy "90g/m² és 105g/m² között" ("16 és 23 lbs között" vagy "23+ és 28 lbs között").



- Ügyeljen arra, hogy csak olyan papírt használjon, melynek súlya az itt beállított súlytartományba esik. Ne keverjen a tálcában lévő papírhoz normál vagy egyéb, a tartományon kívül eső papírt.
- A beállítások módosítása esetén a változások a gép újraindítását követően lépnek érvénybe. A gép újraindításával kapcsolatos információt lásd a "A GÉP BE- ÉS KIKAPCSOLÁSA" című részben (1-15. oldal) a következő fejezetben: "1. A GÉP HASZNÁLATA ELŐTT".

Másolási Beállítások

Az alábbi beállítások a másoláshoz kapcsolódnak. A beállítások konfigurálásához nyomja meg a [Másolási Beállítások] gombot.

Az ezekkel a beállításokkal kiválasztott alapértelmezett beállítások a gép összes funkciójára vonatkoznak (nem csak a másolás funkcióra).

Kezdőállapotú Beállítások

A másoló beállításai akkor nullázódnak, ha az [ÜZEM] gombot (⏻) bekapcsolja, ha a [MINDENT TÖRÖL] gombot (Ⓢ) megnyomja, vagy ha az alapállapotba helyezés funkcióhoz beállított időtartam letelt. Ezek a beállítások használhatók a másolás üzemmód alapértelmezett beállításainak módosítására.

Az alábbi beállítások módosíthatók:

Elem	Leírás
Szín mód	Konfigurálja az alapértelmezett szín mód beállításokat.
Papírfiók	Adja meg az alapértelmezettként kiválasztott papírtálcát.
Megvilágítás Típusa	Konfigurálja a megvilágítási mód beállításait.
Méretarány	Adja meg az alapértelmezettként kiválasztott méretarányt.
Duplex Másolás	Konfigurálja a Duplex mód alapértelmezettként kiválasztott beállításait. Ha ezzel a beállítással módosítja az alapértelmezett beállítást a Duplex funkcióhoz az "1 oldalas 1 oldalasra" értéktől eltérő beállításra, és a Duplex funkció vagy az automata dokumentumadagoló meghibásodik vagy le van tiltva, a beállítás visszaáll az "1 oldalas 1 oldalasra" értékre.
Kimenet	Állítsa be az alapértelmezettként kiválasztott nyomtatási kimeneti módot és kimeneti tálcát.
Visszatérés a gyári alapbeállításokhoz	Ez az opció az összes elemnél visszaállítja a gyári alapértelmezett beállításokat.

Egyéb beállítások

Másolási Megvilágítás Módosítása

Ez használható a megvilágítási szint beállítására, ha az [Auto] opciót használja a másolási megvilágításhoz.

Színes

Használja ezt a másolás megvilágítás szintjének beállítására színes üzemmódban a dokumentumüveghez és a dokumentumadagolóhoz.

Fekete-fehér

Használja ezt a másolás megvilágítás szintjének beállítására fekete-fehér üzemmódban a dokumentumüveghez és a dokumentumadagolóhoz.

Elforgatásos Másolás Beállítása

Ha az eredetit és a papírt eltérő tájolással teszi a gépbe, ez a funkció automatikusan elforgatja a képet 90 fokkal, hogy lehetővé tegye a helyes másolást a papírra.



- A kép elforgatása művelet csak akkor hajtható végre, ha engedélyezve van az automatikus papírkiválasztás, illetve az automatikus arányválasztás funkció.
- Az Elforgatásos másolás beállításának engedélyezve kell lennie, ha A5 (5-1/2" x 8-1/2") méretű eredetit A5R (5-1/2" x 8-1/2"R) méretű papírra másol.

Eltérő méretű/irányú másolatok letiltása

Két előre beállított nagyítási arány (101%–400%) és két előre beállított kicsinyítési arány (25%–99%) adható hozzá. Az extra rögzített arány módosítható is.



Az extra rögzített arányokon kívül a rögzített arányok nem módosíthatók.

Másolatok maximális számának beállítása

Ez a funkció használható a másolati példányszámként megadható maximális szám beállításához (folyamatos másolatok száma). 1 és 999 között bármilyen szám megadható.

Eredeti Margó Eltolás Beállítása

Ezzel a funkcióval állítható be a margó eltolásának alapértelmezett mértéke. Adjon meg egy 0 mm (0") és 20 mm (1") közötti értéket 1 mm-es (1/8") léptékben az elülső és a hátoldalhoz egyaránt.

Törlési Szélesség Beállítása

Ezzel a funkcióval állítható be az alapértelmezett törlési szélesség a törlési másoláshoz. Adjon meg egy 0 mm (0") és 20 mm (1") közötti értéket 1 mm-es (1/8") léptékben az oldalsó szél és a középrész törléséhez egyaránt.

Kártyakép Beállítások

Ez a funkció használható az alapértelmezett eredeti méret beállítására a kártyakép funkcióhoz. Az eredeti dokumentum X (vízszintes) és Y (függőleges) méretei egyaránt 25 mm (1") és 210 mm (8-1/2") közötti értékre, 1 mm-es (1/8") léptetéssel állíthatók be.

Oldalhoz igazítás

Engedélyezze ezt a beállítást, hogy az [Oldalhoz igazítás] gomb mindig megjelenjen a kártyakép képernyőjén.

Elválasztófüles Jegyzetomb Másolási Alapbeállítás

Ezzel a funkcióval állítható be az alapértelmezett képeltolási szélesség (fül szélesség) az indexfüles (tabulált) másoláshoz.

Az alapértelmezett szélesség 0 mm (0") és 20 mm (5/8") közötti értékre, 1 mm-es (1/8") léptetéssel állítható be.

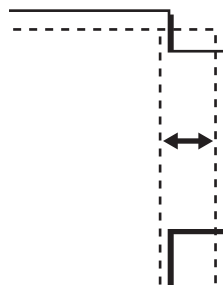

Feladat programok törlésének tiltása

Ezzel a funkcióval tilthatja le a feladatprogramokban tárolt másolási beállítások törlését és módosítását.

Kéztálcára letiltása duplex másolás alatt

Ezzel a funkcióval tilthatja le az oldalsó tálcára használatát, amikor kétoldalas másolatokat készít. Az oldalsó tálcát gyakran használják etikettlapok, vetítőfólia és egyéb speciális média adagolására, amelyeknél a kétoldalas (duplex) másolás nem engedélyezett. Ha ilyen speciális média kerül a lapfordító egységbe, az adagolási hibát vagy az egység károsodását eredményezheti. Ha gyakran használ olyan speciális médiát, amelynél a duplex másolás nem engedélyezett, ajánlatos engedélyezni ezt a beállítást.

Auto papírválasztás letiltása

Ezzel a beállítással letilthatja az Automatikus papírválasztás funkciót.

Ha engedélyezi ezt a beállítást, a dokumentumüvegre vagy az automata dokumentumadagolóba helyezett eredeti dokumentummal azonos méretű papír automatikus kiválasztása nem történik meg.

A papírt szolgáltató tálcára automatikus kiválasztásának beállítása

Ha engedélyezi ezt a beállítást, és papírt tölt az egyik tálcába, miközben a gép készenléti állapotban van másolás üzemmódban, az a tálcára lesz automatikusan kiválasztva.

FF 600dpi x 600dpi lapolvasási mód a dokumentumadagolóhoz

(Felszerelt automata dokumentumadagoló esetén.)

Az automatikus dokumentumadagoló használatával fekete-fehérben történő másolás felbontása módosítható 600 x 400 dpi-ről 600 x 600 dpi-re (kiváló minőség mód). A kiváló minőség mód használatakor az apróbetűs szöveg és a vékony vonalak tisztábban reprodukálhatók, azonban a lapolvasási sebesség lassabb lesz.



Ha nem a kiváló minőség módot választja ki, az alábbi feltételeknek kell teljesülni a 600 x 400 dpi felbontású lapolvasás és a gyorsabb sebesség eléréséhez.

- A méretarányt 100%-ra kell beállítani
- Ne válasszon ki olyan extra funkciót, amely megváltoztatja a méretarányt.
- A [Másolat másolata] ne legyen engedélyezve.
- Ne másoljon fekete-fehérben a [SZÍNES START] gomb megnyomásával.

FF gyors lapolvasás a dokumentumüvegről

A dokumentumüveg használatával fekete-fehérben történő másolás felbontása módosítható 600 x 600 dpi-ről 600 x 300 dpi-re (nagy sebességű mód). Ha a nagy sebességű mód ki lett választva, az első másolat ideje gyorsabb, azonban a másolati kép kevésbé tiszta.



Ha kiválasztja a nagysebességű módot, az alábbi feltételeknek kell teljesülnie ahhoz, hogy a 600 x 300 dpi felbontással történő lapolvasás a lehető leggyorsabb legyen.

- A méretarányt 100%-ra kell beállítani.
- Ne válasszon ki olyan extra funkciót, amely megváltoztatja a méretarányt.
- A [Másolat másolata] ne legyen engedélyezve.
- Ne másoljon fekete-fehérben a [SZÍNES START] gomb megnyomásával.

Automatikus törlés másolási feladat végrehajtása előtt

A másolási beállítások konfigurálásakor az Automatikus törlés akkor is aktiválható, ha a másolási feladat nem fejeződött be.

Ezzel elkerülhetők az olyan helyzetek, amikor a gép felügyelet nélkül marad egy befejezetlen másolási feladattal.

Színbeállítások

Az alábbi színbeállítások konfigurálhatók.

Eredeti színiegyenlítési beállítás

Az extra funkciók "Színiegyenlítés" opciójával elért színiegyenlítés egy programban eltárolható (1 - 48), és ezek az értékek Eredeti színiegyenlítés beállításként előhívhatók és eltárolhatók*. Használja ezt a funkciót, ha rendszeresen használ egy színiegyenlítési beállítást egy kedvenc színhez vagy a színiegyenlítésben történő korrekcióhoz.

* Az előre beállított értékek megjelennek, ha a "Színiegyenlítés"-t választja az extra funkcióknál.

Gyári Alapbeállítások Visszaállítása

Ez visszaállítja az eltárolt Színiegyenlítés értékeket a gyári alapértelmezett értékekre (az egyes színek 8 szintjén minden Színiegyenlítés érték "0").

Automata Színkalibrálás

Ez használható az automatikus színkorrekció elvégzéséhez, ha a színes másolatok színe ki van kapcsolva. A gép egy tesztmintát nyomtat, és a színminta beolvasásakor a gép automatikusan korigálja a színt.

A [Végrehajt] gomb megnyomása és egy tesztminta nyomtatása után megjelenik egy üzenet, amely kéri, hogy kezdje el az automatikus kalibrálást. Tegye a tesztmintát a dokumentumüvegre az alábbi ábra szerint (úgy, hogy az oldal szélén lévő vékony csík balra legyen).

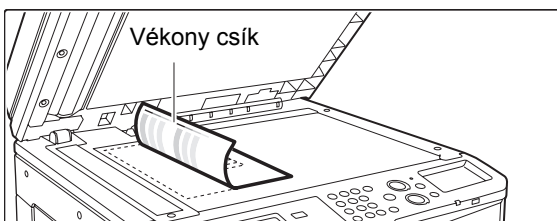

Tegyen a tesztmintával azonos méretű másolópapírt (körülbelül öt lapot) a behelyezett tesztminta tetejére, óvatosan zárja le az automatikus dokumentumadagolót, és nyomja meg a [Végrehajt] gombot.



- Az Automata Színkalibrálás végrehajtása előtt ellenőrizze, hogy a regisztrációs beállítás megfelelő-e. Ha a regisztrációs beállítás nem megfelelő, végezze el a "[Regisztrációs beállítás](#)"-t (6-67. oldal).
- Ha az Automata Színkalibrálás elvégzése után a szín még mindig nem működik, az Automatikus színkalibrálás ismételt elvégzése javíthat a színen.

Hálózati Beállítások

Az alábbi rész a hálózati beállítások leírását tartalmazza. A beállítások konfigurálásához nyomja meg a [Hálózati Beállítások] gombot.



A beállítások módosítása esetén a változások a gép újraindítását követően lépnek érvénybe. A gép újraindításával kapcsolatos információt lásd a "[A GÉP BE- ÉS KIKAPCSOLÁSA](#)" című részben (1-15. oldal) a következő fejezetben: "1. A GÉP HASZNÁLATA ELŐTT".

IPv4 beállítások

Ha a gépet TCP/IP (IPv4) hálózaton használja, ezzel a beállítással konfigurálhatja a gép IP-címét.

A beállításokat lásd alább.

IP Cím

Adja meg a gép IP-címét.

IP Alhálózati Maszk

Adja meg az IP alhálózati maszkot.

IP kapu

Adja meg az IP-átjáró címet.

DHCP

Ezzel a beállítással az IP-címet automatikusan, DHCP (dinamikus állomáskonfigurációs protokoll) használatával szerzi meg a rendszer. Ha engedélyezi ezt a beállítást, nem szükséges IP-címet megadni manuálisan.



- Ha a gépet TCP/IP hálózaton fogják használni, ne feledje engedélyezni a következő, alább felsorolt opciót: "[TCP/IP Engedélyezése](#)".
- DHCP használata esetén a géphez hozzárendelt IP-cím automatikusan változhat. Ha az IP-cím módosul, nem lehet nyomtatni.

IPv6 beállítások

Ha a gépet TCP/IP (IPv6) hálózaton használja, ezzel a beállítással konfigurálhatja a gép IP-címét.

A beállításokat lásd alább.

Protokoll IPv6 engedélyezve

Engedélyezze ezt a beállítást.

DHCPv6

Ezzel a beállítással az IP-címet automatikusan, DHCP (dinamikus állomáskonfigurációs protokoll) használatával szerzi meg a rendszer. Ha engedélyezi ezt a beállítást, nem szükséges IP-címet megadni manuálisan.

Kézi cím

Adja meg a gép IP-címét.

Prefixum hossza

Adja meg a prefixum hosszát (0–128).

Alapértelmezett kapu

Adja meg az IP-átjáró címet.



- Ha a gépet TCP/IP hálózaton fogják használni, ne feledje engedélyezni a következő, alább felsorolt opciót: "[TCP/IP Engedélyezése](#)".
- DHCP használata esetén a géphez hozzárendelt IP-cím automatikusan változhat. Ha az IP-cím módosul, nem lehet nyomtatni.
- IPv6 környezetben a gép használhat LPD vagy IPP protokollt.

TCP/IP Engedélyezése

Ahhoz, hogy a gépet TCP/IP hálózaton használja, ezt a beállítást engedélyezni kell.

NetWare Engedélyezése

Ahhoz, hogy a gépet NetWare hálózaton használja, ezt a beállítást engedélyezni kell.

EtherTalk Engedélyezése

Ahhoz, hogy a gépet EtherTalk hálózaton használja, ezt a beállítást engedélyezni kell.

NetBEUI Engedélyezése

Ahhoz, hogy a gépet NetBEUI hálózaton használja, ezt a beállítást engedélyezni kell.

NIC Nullázás

Ez az opció az összes "Hálózati Beállítások" értéket visszaállítja a gyári alapértelmezett beállításokra.

Ping Parancs

Ezzel a funkcióval ellenőrizheti, hogy a gép tud-e kommunikálni egy adott számítógéppel a hálózaton. Adja meg a kívánt számítógép IP-címét, és nyomja meg a [Végrehajt] gombot. Megjelenik egy üzenet, amely jelzi, hogy a számítógép válaszolt-e vagy sem.

Nyomtató Beállítások

A nyomtató funkcióval kapcsolatos beállítások konfigurálhatók. A beállítások konfigurálásához nyomja meg a [Nyomtató Beállítások] gombot.

Alapbeállítások

Az alábbi rész a nyomtató tulajdonságait érintő beállítások leírását tartalmazza.

Figyelmeztető Oldal Nyomtatás Tiltása

Ezzel a beállítással letilthatja a figyelmeztető oldalak nyomtatását.

Tesztoldal Nyomtatásának Tiltása

Ezzel a beállítással letilthatja a tesztoldalak nyomtatását. A beállítás engedélyezése esetén a rendszerbeállítások menüben található "Nyomtató Tesztoldal" opció nem használható a tesztoldalak nyomtatásához.

A4/Letter Méret Auto Megváltoztatása

8-1/2 x 11" (A4) méretű kép nyomtatása esetén ez a beállítás lehetővé teszi a 8-1/2 x 11" (A4) méretű papír használatát, ha nincs betöltve 8-1/2 x 11" (A4) méretű papír.

Nyomtatás Telítettségi Szintje

Ez a funkció világosítja, illetve sötétíti a képek nyomtatási denzitását. A nyomtatási denzitás beállításánál öt szint közül lehet választani.

CMYK expozíciókorrekció

Ez szolgál a zöldeskék (C), magenta (M), sárga (Y) és fekete (K) színek telítettségének módosításához. Minden egyes szín telítettsége 17 szintre állítható be.

Oldalsó tálca beállítások

Detektált papírméret engedélyezése az oldalsó tálcában
Ezzel a funkcióval tilthatja le a nyomtatást, ha a nyomtatási feladathoz megadott papírméret eltér az oldalsó tálcába helyezett papír méretétől.

Kiválasztott papírméret engedélyezése az oldalsó tálcában

Ezzel a funkcióval tilthatja le a nyomtatást, ha a nyomtatási feladathoz megadott papírtípus eltér az oldalsó tálcába helyezett papír típusától.

Oldalsó tálca kizárása az automatikus papírkiválasztásból
Ha a papírtípus kiválasztásakor az [auto] opciót választotta, az oldalsó tálca kizárható a választható tálcák sorából. Ez a funkció akkor ajánlott, ha gyakran helyez speciális médiát az oldalsó tálcába.

Feladatkezelési sor

(Beszerelt merevlemez-meghajtó esetén.)

A funkció engedélyezése esetén a gép által fogadott nyomtatási feladatok a feladatállapot képernyőn lévő nyomtatási sorban jelennek meg. Miután a gép feldolgozta a feladatokat, áthelyezi ezeket a feladatsorba. Több fel nem dolgozott feladat is megjelenhet a nyomtatási sorban. A funkció letiltása esetén a gép által fogadott nyomtatási feladatok a feladatsorban jelennek meg anélkül, hogy előbb megjelenének a nyomtatási sorban. Mindazonáltal, ha egy titkosított PDF feladat nyomtatása van folyamatban, a feladat megjelenik a nyomtatási sorban.

Közvetlen USB memória nyomtatás letiltása

(Beszerelt merevlemez-meghajtó és nyomtató bővítő készlet esetén.)

Ez a beállítás az USB-memórián lévő fájlok nyomtatásának letiltására használható. A beállítás engedélyezése esetén a Külső adatok elérése képernyőn található "USB memória" opció nem használható fájlok nyomtatásához.

Közvetlen Hálózati mappa nyomtatás letiltása

(Beszerelt merevlemez-meghajtó és nyomtató bővítő készlet esetén.)

Ez a beállítás a hálózati mappákban lévő fájlok nyomtatásának letiltására használható. A beállítás engedélyezése esetén a Külső adatok elérése képernyőn található "Hálózati mappa" opció nem használható fájlok nyomtatásához.

Automata Színekalibrálás

Ez használható az automata színekalibrálás elvégzéséhez, ha a színes másolatok színe ki van kapcsolva. A gép egy tesztmintát nyomtat, a színminta beolvasásakor a gép automatikusan korigálja a színt.

A [Végrehajt] gomb megnyomása és egy tesztminta nyomtatása után megjelenik egy üzenet, amely kéri, hogy kezdje el az automatikus kalibrálást. Tegye a tesztmintát a dokumentumüvegre az alábbi ábra szerint (úgy, hogy a vékony csík az oldal szélén balra legyen).

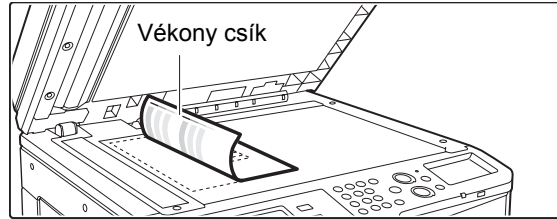

Tegyen a tesztmintával azonos méretű másolópapírt (körülbelül öt lapot) a behelyezett tesztminta tetejére, óvatosan zárja le az automatikus dokumentumadagolót, és nyomja meg a [Végrehajt] gombot.

- Az Automata Színekalibrálás végrehajtása előtt ellenőrizze, hogy a regisztrációs beállítás megfelelő-e. Ha a regisztrációs beállítás nem megfelelő, végezze el a "[Regisztrációs beállítás](#)"-t (6-67. oldal).
- Ha az Automata Színekalibrálás elvégzése után a szín még mindig nem működik, az Automatikus színekalibrálás ismételt elvégzése javíthat a színen.

Képküldési Beállítások

A képküldés funkcióhoz (lapolvasás, internet fax stb.) kapcsolódó beállítások konfigurálhatók. A beállítások konfigurálásához nyomja meg a [Képküldési Beállítások] gombot.

Kezelési Beállítások

Az alábbi kezelési beállítások az összes képküldési funkcióra érvényesek.

Egyéb beállítások

Alapértelmezett Kijelző Beállítása

5 alapképernyő közül választható ki a képküldés üzemmódban a [KÉPKÜLDÉS] gomb vagy a [MINDENT TÖRÖL] (CA) gomb megnyomása esetén megjelenő alapképernyő.

- Címtár
- Lapolvasás
- Internet-Fax
- Adatbevitel

Beállítások rögzítése a képolvasás befejezése után.

Ezzel a beállítással rögzíthetők a beállítások a lapolvasás befejezését követően (az Alapállapotba helyezés mód aktiválódásáig).

Címjegyzék alapért. választás

Az alábbi képernyők egyikét lehet kiválasztani a címjegyzék kezdeti képernyőjeként.

Fül váltás

- ABC
- Felhasz.

Cím típusa

- Mind
- E-mail
- FTP/Asztal
- Hálózati mappa
- Internet Fax (Közvetlem SMTP is)
- Csoport

Kezdeti Felbontási Beállítás

Az alábbi beállítások használhatók a lapolvasás, internet fax és fax üzemmódok alapértelmezett felbontásaiként.

Lapolvasás :100X100 dpi, 200X200 dpi, 300X300 dpi, 400X400 dpi, 600X600 dpi

Internet-Fax :200X100

dpi200X200

dpi200X400

dpi400X400

dpi600X600 dpi

Féltónusú

A tároláskor beállított felbontás alk.

A dokumentumtárolás funkció által eltárolt kép használata esetén ez a funkció alkalmazza a képpel eltárolt felbontási beállítást.

Expozíciós Alapbeállítások

Ezzel a funkcióval állíthatja be az alapértelmezett megvilágítási szintet az eredeti dokumentumok beolvasásához képküldés módban. Válassza ki az [Auto] vagy a [Kézi] opciót. A [Kézi] opció kiválasztása esetén a megvilágítás beállításához 5 szint közül választhat.

Alapértelmezett eredeti képtípus

Előzetesen válassza ki az eredeti típusát, hogy lehetővé tegye az eredetinek leginkább megfelelő felbontással történő átvitelt (csak lapolvasási módban és lapolvasás USB memóriába módban). Ha a megvilágítás az [Auto] értékre van beállítva, nem lehet kiválasztani alapértelmezett eredeti típust.

A beállításokat lásd alább.

- Szöveg/Nyomt.Fotó
- Szöv./Fotó
- Szöveg
- Fotó
- Nyomtatott Fotó
- Térkép



Ha a megvilágítás beállítása [Auto], az alapértelmezett eredeti típus nem választható.

Csillogás csökkentés

Ez a funkció csökkenti a moaréhatást (csillogó hatás), amely a nyomtatott anyagok beolvasásakor fordul elő (csak lapolvasási módban és lapolvasás USB memóriába módban).

Körfax beállítása a következő cím gombbal

A beállítás értelmében csoportos küldés végrehajtásakor meg kell nyomni a [Következő Cím] gombot, mielőtt a következő címet megadná a rendszer.

Ha engedélyezi ezt a beállítást, a [Következő Cím] gombot nem lehet kihagyni akkor sem, ha a következő címet gyorsgombbal adja meg.

Ha a felhasználó megpróbálja beírni a következő címet a [Következő Cím] gomb megnyomása nélkül, egy figyelmeztető dupla hangjelzés fog hallatszani, és a gép nem fogadja el a bevitt adatot.

Lapolvasás Vége Hangjelzés Beállítás

Kiválasztható a lapolvasás vége hangjelzés.

Megjelenített Fájlnév/Tárgy/Szöveg gombok száma

Ezzel a beállítással választhatja ki a képernyőn megjelenített fájlnév / tárgy gombok számát. A gombok száma 6, 12 vagy 18 lehet.

Közvetlen megjelenített cím gombok száma

Válasszon az 5, 10 vagy 15 érték közül a címjegyzék képernyőn megjelenített gyorsgombok számára vonatkozóan.

A megjelenítési sorrend módosításának tiltása

Ezzel a funkcióval tilthatja le a címjegyzékben a megjelenítés sorrendjének módosítását (keresési szám sorrendje, növekvő, csökkenő).

Ha engedélyezi ezt a beállítást, a címjegyzék képernyőn megnyomott fül nem változtatja meg a sorrendet. A kijelzési sorrendre vonatkozóan rögzítve lesz a beállítás engedélyezésekor érvényben lévő sorrend.

Fogadott adatok megőrzési beállításai

Ez a funkció megőrzi a fogadott faxokat és internet faxokat a memóriában anélkül, hogy kinyomtatná őket. A faxok csak jelszó megadása esetén nyomtathatók ki (gyári alapértelmezett beállítás: 0000) a számgombokkal.

Jelszó

A [Fogadott adatok megőrzési beállításai] opció engedélyezése esetén adja meg a jelszót (4 jegyű szám).



Ezek a beállítások csak akkor konfigurálhatók, ha nincsenek fogadott adatok a gép memóriájában (kivéve a titkosított vagy köröztvény memóriatárban lévő adatokat).

Alapértelmezett Igazoló Bélyegző

(Ha van telepítve bélyegző egység.)

Az automata dokumentumadagoló használata esetén ez a beállítás engedélyezhető, így a gép a beolvasást követően az eredeti dokumentum minden egyes oldalát lebélyegzi.

Törlési Szélesség Beállítása

Ezzel a funkcióval állítható be az alapértelmezett törlési szélesség a törlési funkcióhoz. Adjon meg egy 0 mm (0") és 20 mm (1") közötti értéket, 1 mm-es (1/8") léptékben az oldalsó szél és a középrész törléséhez egyaránt.

Regisztráció letiltásának beállítása

Ezzel a funkcióval tilthatja le a rendeltetési helyek tárolását. A tárolás a gépről, tárolás a Weboldalról és a tárolás egy számítógépről funkció külön-külön letiltható.

Rendeltetési h. kezelőpanelről v. regisztrálásának letiltása

Ez a funkció letiltja a gépről történő cím meghatározást. Konfigurálja a beállítást az alábbi elemek mindegyikéhez:

- Csoport (Közv. Bejegyz.)
- Csoport (Címtár)
- Egyéni

Összes kiválasztása: Az összes elem kiválasztása.

Jelölt elemek törlése: Az összes kijelölt elem törlése.

Rendeltetési hely weboldalon való regisztrálásának letiltása

(Ha a hálózati csatlakozás engedélyezett.)

Ez a funkció letiltja a Weboldalakról történő cím meghatározást.

Konfigurálja a beállítást az alábbi elemek mindegyikéhez:

- Csoport (Közv. Bejegyz.)
- Csoport (Címtár)
- Egyéni

Összes kiválasztása: Az összes elem kiválasztása.

Jelölt elemek törlése: Az összes kijelölt elem törlése.

Program regisztrációjának tiltása

Ez a funkció letiltja a címjegyzék használatát egy program eltárolásakor.

Konfigurálja a beállítást az alábbi elemek mindegyikéhez:

- E-mail
- FTP
- Asztal
- Hálózati mappa
- Internet Fax (Közvetlem SMTP is)

Összes kiválasztása: Az összes elem kiválasztása.

Jelölt elemek törlése: Az összes kijelölt elem törlése.

Memória regisztrációjának tiltása

Letiltja az összes típusú memóriatár regisztrációt.

Konfigurálja a beállítást az alábbi elemek mindegyikéhez:

Lehívási memória, Bizalmas, Körfax Küldés (Közv. Bejegyz.), Körfax Küldés (Címtár)

Összes kiválasztása: Az összes elem kiválasztása.

Jelölt elemek törlése: Az összes kijelölt elem törlése.

Rendeltetési hely reg. globális címjegyzékkel tiltása

(Ha a hálózati csatlakozás engedélyezett.)

Ez a funkció letiltja a globális címjegyzékkel végrehajtott kereséssel történő cím meghatározást.

Konfigurálja a beállítást az alábbi elemek mindegyikéhez:

E-mail, Internet Fax

Összes kiválasztása: Az összes elem kiválasztása.

Jelölt elemek törlése: Az összes kijelölt elem törlése.

Regisztráció tiltása a Network Scanner Tool.

(Ha a hálózati csatlakozás engedélyezett.)

Letiltja a Hálózati lapolvasó eszköztől történő cím meghatározást.

Beállítások az átvitel letiltásához

Ezek a beállítások használhatók az alábbi küldési műveletek letiltásához.

[Újraküldés] letiltása a Képküldés módban

Ez a beállítás letiltja a képküldés mód alapképernyőjén lévő [Újraküldés] gombot.

Címlistáról való kiválasztás letiltása

Ez a funkció letiltja a rendeltetési helyek címjegyzékből történő kiválasztását.

Konfigurálja a beállítást az alábbi elemek mindegyikéhez:

- E-mail
- FTP
- Asztal
- Hálózati mappa
- Internet-Fax (Közvetlen SMTP is)

Összes kiválasztása: Az összes elem kiválasztása.

Jelölt elemek törlése: Az összes kijelölt elem törlése.

Közvetlen bevitel tiltása

Ez a beállítás letiltja a címek közvetlen bevitelét.

Konfigurálja a beállítást az alábbi elemek mindegyikéhez:

- E-mail
- Hálózati mappa
- Internet Fax (Közvetlem SMTP is)

Összes kiválasztása: Az összes elem kiválasztása.

Jelölt elemek törlése: Az összes kijelölt elem törlése.

PC-I-Fax átvitel letiltása

(Ha telepítve van az internet fax bővítő készlet.)

Ez a funkció letiltja a PC-I-Fax átvitelt.

Saját nevek és rendeltetési helyek

Ezzel a beállítással megadhatja az internet fax címet, a gép faxszámát, valamint a felhasználó nevét.

Feladó adatok regisztrációja

Ezzel a beállítással eltárolhatja a feladó nevét a fax és internet fax funkcióhoz, a feladó számát a fax funkcióhoz, valamint a feladó címét az internet fax funkcióhoz.

Az eltárolt feladó neve, fax feladójának száma, valamint internet fax feladójának címe adatokat a gép kinyomtatja a fogadott faxüzenet legfelső részére.

Feladó Neve

Adja meg a feladó nevét. Legfeljebb 20 karakter adható meg a feladó neveként.

Feladó fax száma

Ezzel a funkcióval állítható be a feladó faxszáma.

Ha a számjegyek közé szünetjelet kíván beszúrni, nyomja meg a [-] gombot.

Ha a számjegyek közé szóközt kíván beszúrni, nyomja meg a [Szóköz] gombot.

I-Fax saját cím

Adja meg a feladó alapértelmezett címét (legfeljebb 56 karakter).

Saját név kiválasztás regisztrálása

Az extra funkciók "Saját név kiválasztása" opciójában használt feladónévek eltárolása. Legfeljebb 18 feladónév tárolható.

Új Hozzáadása

Feladó nevének eltárolása. Legfeljebb 20 karakter tárolható el.

Feladónév megadása után nyomja meg a [Tárolás] gombot. A rendszer automatikusan a feladó nevéhez társítja a 01 és 18 közötti, használaton kívüli legkisebb regisztrációs számot. Ez a szám nem módosítható.

Feladó Neve lista

Megjeleníti az eltárolt feladónévek listáját. Törléshez válassza ki a kívánt feladónévet.

Képolvasás beállítások

A lapolvasással kapcsolatos beállítások konfigurálhatók.

Egyéb beállítások

Alapértelmezett Feladó Beállítása

A gép az itt eltárolt adatokat használja, ha Ön lapolvasás e-mailbe művelet végrehajtásakor nem ad meg [Válaszcím] értéket a küldési Közvetlen.

Feladó Neve

Adja meg a feladó alapértelmezett nevét (legfeljebb 20 karakter).

Válasz e-mail címe

Adja meg a válasz alapértelmezett címét (legfeljebb 64 karakter).



Ha csak a feladó neve van eltárolva, a gép nem használja fel azt a feladó adataihoz.

Alapért. szín mód beállítások

Válassza ki a lapolvasási mód alapértelmezett színmódbeállítását. A beállításokat lásd alább.

Fekete-fehér

Mono 2, Szürkeárnyalatos

Színes mód

Auto (Mono 2, Szürkeárnyalatos)*, Színes

* Fekete-fehér eredeti [Auto] beállítású Szín móddal történő beolvasásakor.

FF beáll. megváltoztatásának letiltása auto módban

Ez megakadályozza a fekete-fehér beállítások megváltoztatását az alapképernyőről, ha a Szín mód beállítása Auto.

Kezdeti Fájlformátum Beállítása

Ez a funkció használható az alapértelmezett fájlformátum beállításához a Lapolvasás E-mailbe és az USB memória módhoz, ha az e-mail címet manuálisan adja meg a [Címbejegyzés] gomb megnyomásával.

Fájlformátum

PDF, TIFF, JPEG*, Titkosított PDF, XPS

* A [Fekete-fehér] lehetőség kiválasztása esetén a formátum [TIFF].

Fekete-fehér

Tömörítési Mód: Semmi, MH (G3), MMR (G4)

Színes/szürkeskála

Tömörítési ráta Alacsony, Közepes, Magas

Megadott oldalak fájlanként

Egyszerre több oldal beolvasása esetén ez a funkció használható arra, hogy a gép külön fájlt hozzon létre mindegyik beolvasott oldalhoz (vagy adott számú beolvasott oldalhoz).

Ha engedélyezi ezt a beállítást, megadható a fájlankénti oldalszám.

Oldalak száma

Fájlankénti oldalszámhoz bármilyen számú oldal megadható. Ez a beállítás a [Megadott oldalak fájlanként] opció engedélyezése esetén adható meg.



Ha a [JPEG (B/W:TIFF)] lett kiválasztva fájl típusként, a [Megadott oldalak fájlanként] funkció nem választható.

Tömörítési mód szórásnál

Ez a funkció használható a tömörítési mód beállításához a Lapolvasás E-mailbe vagy az Internet Fax opció használatával történő csoportos küldéshez. Az itt beállított tömörítési mód minden rendeltetési helyre vonatkozik a hozzájuk tartozó egyedi tömörítési mód beállításoktól függetlenül.

Fekete-fehér

MH (G3), MMR (G4)

Színes/szürkeskála

Kis tömörítés, Közepes tömörítés, Nagy tömörítés

E-mail csatolt fájl maximális mérete(E-Mail)

A túlzottan nagy méretű képfájlok Lapolvasás E-mail-be üzemmód általi küldésének elkerülése érdekében 1 MB és 10 MB közötti fájl méret korlátozást lehet beállítani, 1 MB léptetéssel. Ha az eredeti beolvasásával létrehozott képfájlok teljes mérete meghaladja a korlátot, a képfájlok törlődnek.

Ha nem kíván határértéket megadni, válassza ki a [Korlátlan] opciót.



Ez a beállítás az Internet fax küldési beállítások következő opciójához kapcsolódik: "[E-mail csatolt fájl maximális mérete](#)" (6-85. oldal).

Adatcsatolmány maximális mérete (FTP/Asztal/Hálózati Mappa)

Korlátozás állítható be a Szkennelés FTP-re, Lapolvasás az Asztalra és a Képolvasás hálózati mappába funkciókkal küldhető fájlok méretére. A következő határértékeket lehet kiválasztani: 50 MB, 150 MB, valamint 300 MB. Ha az eredeti beolvasásával létrehozott képfájlok teljes mérete meghaladja a korlátot, a képfájlok törlődnek.

Ha nem kíván határértéket megadni, válassza ki a [Korlátlan] opciót.



Ha olyan csoportos küldést hajt végre, amelyben e-mail és Internet fax rendeltetési helyek is találhatók, a következő beállításnál megadott korlát élvez elsőbbséget: "[E-mail csatolt fájl maximális mérete\(E-Mail\)](#)" (6-83. oldal).

Bcc Beállítás

Bcc Engedélyezése

Ha titkos másolatot kíván küldeni, engedélyezze ezt a beállítást. A beállítás engedélyezése esetén a [Titk.más.] gomb jelenik meg a képküldés funkció címjegyzék képernyőjén.

A Bcc cím megjelenítése a feladat állapot képernyőn

Ez a funkció megjeleníti a Bcc címeket a feladat állapot képernyőn és a címlista fölön.

Képolvasási funkció tiltása

Ez a funkció használható a PC lapolvasás és a lapolvasás USB memóriába opciók letiltásához. Ha ezek a módok le vannak tiltva, a gép szürkén jeleníti meg ezeket a mód alapképernyőn történő kiválasztásakor.

Posta aláírás előre beállítása

Egy aláírás automatikusan hozzáilleszhető az e-mail szövegtörzshöz. Ez a funkció akkor biztosít kényelmes megoldást, ha vállalati irányelv írja elő, hogy az e-mail végén legyen egy adott típusú aláírás.

Az e-mailbe beillesztésre kerülő aláírást a Weboldalak menüjében konfigurálhatja. Ez a beállítás csupán engedélyezi vagy letiltja az aláírást.



Ez a beállítás az Internet fax kiindulási beállítások következő opciójához kapcsolódik: "[Posta aláírás előre beállítása](#)" (6-85. oldal).

Alapértelmezett cím beállítása

Lehetőség van egy alapértelmezett cím tárolására, ami lehetővé teszi a [START] gomb egyszerű megnyomásával, a cím megadása nélkül történő küldést.



- A beállítás engedélyezése esetén az alapképernyő lapolvasási üzemmódra vált.
- Csak egy alapértelmezett cím állítható be a Lapolvasás E-mail-be, Szkennelés FTP-re, Lapolvasás az Asztalra, valamint a Képolvasás hálózati mappába funkciókhoz.

I-Fax Beállítások



Ezek a beállítások beszerelt merevlemez-meghajtó és Internet fax bővítő készlet esetén konfigurálhatók.

I-Fax Alapbeállítások

Ezekkel a beállításokkal konfigurálhatja az alapértelmezett beállításokat az Internet fax funkcióhoz.

Automatikus bekapcsolású nyomtatás

Ha az [ÜZEM] gomb (Ⓢ) a "Ki" állásban van (de a hálózati főkapcsoló a "Be" állásban van), és egy Internet fax érkezik, ez a funkció bekapcsolja a gépet, és kinyomtatja a faxot.

A funkció letiltása esetén a fogadott Internet faxok nem nyomtatódnak ki, amíg az [ÜZEM] gombot (Ⓢ) a "Be" állásba nem kapcsolja.

Tömörítési beállítás

Ez a funkció használható az Internet fax átvitelre vonatkozó alapértelmezett tömörítési mód beállításához. A beállításokat lásd alább.

- MH (G3)
- MMR (G4)

Hangszóró Hangerő Beállítása

Ez a funkció használható a hangszórón keresztül hallható faxüzenet fogadása hangjelzések, valamint a kommunikációs hiba hangjelzések hangerejének beállításához.

Faxüzenet fogadása hangjelzés hallható, miután a gép ellenőrzi a mail szerveret, és lehívja a fogadott faxüzeneteket. Kommunikációs hiba hangjelzés akkor hallható, ha egy sikertelen kézbesítésű e-mail érkezik a rendeltetési hely Internet fax gépéről.

Eredeti nyomtatása az átviteli jelentésre

Ha átviteli jelentést nyomtat a gép, ez a funkció használható az elküldött eredeti első oldalából egy rész rányomtatásához az átviteli jelentésre. Válassza ki az alábbi beállítások egyikét.

- Összes Jelentés Kinyomtatása
- Csak A Hibajelentés Nyomtatása
- Nincs Nyomtatott Jelentés

Ez a beállítás nem működik, ha az alábbi funkció a "Nincs Nyomtatott Jelentés" értékre lett állítva: "[Átviteli Jelentés Nyomtatás Kiválasztás Beállítása](#)".

Átviteli Jelentés Nyomtatás Kiválasztás Beállítása

Ez a funkció használható annak kiválasztásához, hogy nyomtasson-e a gép átviteli jelentést, és ha igen, ez milyen feltételekkel történjen. Válassza ki a beállítást az alábbi műveletek mindegyikére vonatkozóan:

Egyszeri Küldés

- Összes Jelentés Kinyomtatása
- Csak A Hibajelentés Nyomtatása
- Nincs Nyomtatott Jelentés

Szórás

- Összes Jelentés Kinyomtatása
- Csak A Hibajelentés Nyomtatása
- Nincs Nyomtatott Jelentés

Fogadás

- Összes Jelentés Kinyomtatása
- Csak A Hibajelentés Nyomtatása
- Nincs Nyomtatott Jelentés

Ha átviteli jelentést nyomtat, rányomtathatja a küldött eredeti első oldalát az átviteli jelentésre. További információt a következő részben talál: "[Eredeti nyomtatása az átviteli jelentésre](#)".

Tevékenység Jelentés Nyomtatás Kiválasztás Beállítása

Ezzel a funkcióval lehet beállítani a gép memóriájában tárolt képküldési tevékenység jelentés adott időpontokban történő automatikus kinyomtatását. Beállítható, hogy a képküldési tevékenység jelentést a gép akkor nyomtassa ki automatikusan, ha a tranzakciók számára eléri a 201-at, illetve az is beállítható, hogy a képküldési tevékenység jelentést egy adott időpontban (naponta csak egyszer) nyomtassa ki a gép automatikusan. (Egyidejűleg mindkét beállítás engedélyezhető.)



- Ha csak a "Nyomtatás naponta megadott időben" beállítást engedélyezi , és a rögzített tranzakciók száma a megadott idő előtt meghaladja a 201-at, minden új tranzakció törli a legrégebbi tranzakciót (a legrégebbi tranzakció nem lesz kinyomtatva).
- A képküldési tevékenység jelentés manuálisan is kinyomtatható. Lásd a rendszerbeállítások (rendszergazda) fejezet következő részét: "[Listanyomtatás \(Rendszergazda\)](#)" (6-91. oldal).

Szövegtörzs Nyomtatás Kiválasztási Beállítás

Az Internet faxüzenetekhez csatolt képfájlokat általában kinyomtatja a rendszer. Ha ezt a beállítást engedélyezi, az e-mail szövegtörzs (tárgy és üzenet) is kinyomtatható. Ez a beállítás alkalmazható az e-mail üzenetek szövegtörzsének fájlcsatolmányok nélküli kinyomtatására is.



Legfeljebb 5 szövegtörzs oldal nyomtatható ki.

Posta aláírás előre beállítása

Egy aláírás automatikusan hozzáilleszhető az e-mail szövegtörzshöz. Ez a funkció akkor biztosít kényelmes megoldást, ha vállalati irányelv írja elő, hogy az e-mail végén legyen egy adott típusú aláírás. Az e-mailbe beillesztésre kerülő aláírást a Weboldalak menüjében konfigurálhatja. Ez a beállítás csupán engedélyezi vagy letiltja az aláírást.



Ez a beállítás kapcsolódik a Lapolvasási beállítások következő opciójához: "[Posta aláírás előre beállítása](#)" (6-83. oldal).

I-Fax Küldési Beállítások

Az alábbi rész az Internet Fax küldési beállítások leírását tartalmazza.

I-Fax Fogadás Jelentés Be/Ki Beállítás

Ezzel a beállítással kérhet fogadási jelentést Internet fax küldése esetén.

A rendszer a következő opcióban eltárolt feladói címre küldi vissza a fogadási jelentést: "[Saját nevek és rendeltetési helyek](#)" (6-81. oldal).

I-Fax Fogadási Jelentés Kérelem Lejáratú Idejének Beállít.

Az időtartam, ameddig a gép várakozik a fogadási jelentésre a címzett géptől, 1 óra és 240 óra között 1 perces időközökkel bármilyen értékre beállítható.



Ez a beállítás csak akkor működik, ha engedélyezi a következő funkciót: "[I-Fax Fogadás Jelentés Be/Ki Beállítás](#)".

Újraküldések száma fogadási hiba esetén

Arra az esetre, ha hibaüzenet érkezik egy I-Fax rendeltetési helytől, az újraküldési kísérletek száma 0 és 15 közötti tetszőleges értékre állítható be.



Ez a beállítás csak akkor működik, ha engedélyezi a következő funkciót: "[I-Fax Fogadás Jelentés Be/Ki Beállítás](#)".

E-mail csatolt fájl maximális mérete

A túlzottan nagy méretű képfájlok Internet Fax üzemmódban történő küldésének elkerülése érdekében fájl méret korlátozást lehet beállítani 1 MB és 10 MB közötti értékre, 1 MB mértékű léptetéssel. Ha az eredeti beolvasásával létrehozott képfájlok teljes mérete meghaladja a korlátot, a képfájlok törlődnek. Ha nem kíván határértéket megadni, válassza ki a [Korlátlan] opciót.



- Ez a beállítás kapcsolódik a Lapolvasási beállítások következő opciójához: "[E-mail csatolt fájl maximális mérete\(E-Mail\)](#)" (6-83. oldal).
- Ez a beállítás nem vonatkozik a közvetlen SMTP-adatátvitelhez beállított határértékre.

Elforgatásos Küldési Beállítás

Ha az alábbi méreteknek megfelelő képet küld, ez a funkció 90 fokkal elforgatja a képet az óramutató járásával ellentétes irányban. (A beállítás mindegyik mérethez külön konfigurálható.)

A4, B5R, A5R, 8-1/2 x 11", 5-1/2" x 8-1/2"R, 16K



Az A4R és 8-1/2" x 11"R méretű képeket a rendszer nem forgatja el.

Oldalszám nyomtatása a fogadónál

Ha egy elküldött képet kinyomtat a fogadó gép, oldalszámot lehet rányomtatni mindegyik kinyomtatásra kerülő oldal legfelső részére.

Újrahívás foglalt vonal esetén

(Ez a beállítás csak közvetlen SMTP-adatátvitel esetén érvényes.)

engedélyezett.

Ezzel a funkcióval beállítható az újrahívási kísérletek száma és a köztük lévő időköz arra az esetre, ha az adatátvitel foglalt vonal vagy egyéb hiba következtében hiúsul meg.

Újrahívások száma foglalt vonal esetén

Ez a beállítás határozza meg, hogy a gép újrahívást kezdeményezzen-e foglalt vonal esetén. Újrahívás végrehajtása esetén be lehet állítani az újrahívási kísérletek számát. 0 és 15 között bármilyen szám kiválasztható.

Újrahívások közti várakozási időtartam (percben) foglalt vonal esetén

Az újrahívási kísérletek közötti időköz beállítható. 1 és 15 között bármilyen szám kiválasztható.

Újrahívás kommunikációs hiba esetén

Ez a beállítás határozza meg, hogy a gép hány alkalommal próbálkozik újrahívással automatikusan, ha a faxátvitel kommunikációs hiba miatt hiúsul meg.

Újrahívási kísérletek száma hiba esetén

Adja meg, hogy a gép kommunikációs hiba előfordulása esetén hány alkalommal kísérelje meg az újrahívást. 0 és 15 között bármilyen szám kiválasztható.

Újrahívások közti várakozási időtartam (percben) hiba esetén

Az újrahívási kísérletek közötti időköz beállítható. 1 és 15 között bármilyen szám kiválasztható.

I-Fax Fogadási Beállítások

Az alábbi rész az Internet fax fogadási beállításainak leírását tartalmazza.

Automatikus kicsinyítés fogadáskor beállítás

Ha olyan fax érkezik, amely nyomtatott adatot tartalmaz, például a feladó nevét és címét, a fogadott kép a normál méretnél kicsit nagyobb lesz. Ezzel a beállítással automatikusan kicsinyítheti a képet, hogy az megfeleljen a normál méretnek.



- Ha le van tiltva az Automatikus kicsinyítés fogadáskor funkció, a kép normál méretén kívül eső szélei lemaradnak. Mindazonáltal, a kép élesebb lesz, mivel az eredetivel megegyező méretben lesz kinyomtatva.
- Például a következő méretek minősülnek szabvány méretnek: A4 és B5 (8-1/2" x 11" és 8-1/2" x 5-1/2").

Duplex Fogadás Beállítása

Ezzel a funkcióval választhatja ki, hogy a fogadott faxokat a papír mindkét oldalára nyomtassa-e a gép.

Ha engedélyezi ezt a beállítást, és egy 2 vagy több oldalból álló faxüzenet érkezik (az oldalaknak azonos méretűeknek kell lenniük), az oldalak a papír mindkét oldalára lesznek nyomtatva.

Cím beállítása adattovábbküldéshez

Ha a gép nem tud kinyomtatni egy fogadott faxüzenetet, a faxüzenet továbbítható egy másik gépre. Ezzel a beállítással konfigurálhatja a másik gép címét.

Továbbítás ide

Adja meg a továbbítási címet (legfeljebb 64 karakter).

Közv.SMTP

Válassza ki ezt az opciót a továbbítás engedélyezéséhez közvetlen SMTP használata esetén.

Gazdagép név vagy IP-cím hozzáadása

Válassza ki ezt az opciót a gazdagép név, illetve IP-cím külön történő megadásához.

Gazdanév vagy IP cím

Ha engedélyezve van a "Gazdagép név vagy IP-cím hozzáadása" opció, ezzel a beállítással adhatja meg a gazdagép nevét vagy IP-címét (legfeljebb 64 karakter).



Egyszerre több továbbítási cím nem tárolható.

A3 RX kicsinyítés

Ez a program Kanadában és a Fülöp-szigeteken nem áll rendelkezésre.

Letter-R (8-1/2" x 11"R) méretű faxüzenet fogadásakor ez a beállítás A4R méretre kicsinyíti a faxüzenetet.



Ha ez a beállítás engedélyezett, az A4R méretű faxüzeneteket szintén kicsinyíti a rendszer.

Fogadás dátum és idő nyomtatás

A beállítás engedélyezése esetén a gép kinyomtatja a fogadás dátumát és időpontját.

A kinyomtatásra kerülő dátum és idő helyének meghatározásához válassza ki a [Fogadott képen belül] vagy [Fogadott képen kívül] opciót.

A [Fogadott képen belül] opció kiválasztása esetén a fogadás dátumát és időpontját a fogadott képre nyomtatja a gép.

A [Fogadott képen kívül] opció kiválasztása esetén a gép lekicsinyíti a fogadott képet, és a fogadás dátumát és időpontját a kicsinyítés eredményeként létrejött üres területre nyomtatja.



A [Fogadott képen kívül] opció nem választható ki a fogadás dátumának és időpontjának nyomtatására vonatkozó beállításhoz, ha nincs engedélyezve a következő funkció: "[Automatikus kicsinyítés fogadásakor beállítás](#)" (6-86. oldal).

A3 RX kicsinyítés

A3 méretű fax fogadásakor ez a funkció lekicsinyíti a faxot Ledger (11" x 17") méretűre.



Ha ez a beállítás engedélyezett, a W letter méretű faxüzeneteket szintén kicsinyíti a rendszer.

POP3 kommunikációs idő lejárat idejének beállítása

Beállítható, hogy a gép mennyi ideig várakozzon a fogadási művelet megszakítása előtt olyan esetben, amikor nem érkezik válasz a mail szervertől (POP3 szerver); ez az időtartam 30 és 300 másodperc közötti értékre állítható be, 30 másodperces léptetéssel.

Vétel Ellenőrzési Intervallumának Beállítása

Ezzel a funkcióval adhatja meg azt az időtartamot, melynek elteltével a gép automatikusan ellenőrzi a mail szervert (POP3 szerver), hogy érkezett-e Internet fax. Az időtartam 0 perc és 8 óra közötti értékre, 1 perces léptetéssel állítható be.

Ha 0 óra 0 percet ad meg, a gép nem ellenőrzi automatikusan mail szervert, hogy érkezett-e Internet fax.



A gép bekapcsoláskor is ellenőrzi a mail szervert (POP3), hogy érkezett-e Internet fax. (Kivéve, ha 0 óra 0 percet ad meg.)

Fax nyomt. beállítások

Ezzel az opcióval beállítható a kimeneti tálca a fogadott Internet faxüzenetekhez.

A megjelenő elemek a gép konfigurációjától függően változnak.

Levelezés és tartománynev beállítás engedélyezése/tiltása

Ezzel a beállítással engedélyezheti vagy visszautasíthatja a fogadást megadott címekről/domainekről.

Elem	Leírás
Fogadás Visszautasítása	Nincs engedélyezve a fogadás az eltárolt címről/domainről.
Fogadás Engedélyezése	Engedélyezett a fogadás az eltárolt címről/domainről.
Összes Érvénytelen	Bármilyen címről és domainről engedélyezett a fogadás, tekintet nélkül arra, hogy vannak-e eltárolva címek vagy domainek.
Új Hozzáadása	Ezzel az opcióval adhat hozzá új címet vagy domain-t (legfeljebb 50 karakter), amelyről a gép visszautasítja, illetve engedélyezi a fogadást. Adja meg a címet/domain-t (legfeljebb 64 karakter), és nyomja meg a [Tárolás] gombot. Ha a bevitel első karaktere nem "@", a bevitel meghatározása cím lesz. Ha az első karakter "@", a bevitel meghatározása domain lesz. (az xxx@xx.xxx.com bevitelt címként, az @xx.xxx.com bevitelt pedig domainként kezeli a gép.) Egy cím tárolása csak az adott címet határozza meg. Egy domain tárolása minden olyan címet is meghatároz, amelyben az adott domain szerepel.
Regisztrált cím vagy domainlista	Megjeleníti az eltárolt címek és domainek listáját. A listáról történő törléshez ezen a képernyőn ki lehet választani címet, illetve domain-t.



Ha nincs tárolt nemkívánatos levelezési cím vagy domain, csak az [Új Hozzáadása] gombot lehet kiválasztani.

Dok. Tárolási Beállítások

Ehhez a funkcióhoz a merevlemez-meghajtó szükséges.

Az alábbi rész a dokumentumtárolási beállítások leírását tartalmazza. A beállítások konfigurálásához nyomja meg a [Dok. Tárolási Beállítások] gombot.

Egyéb beállítások

Alapértelmezett Üzem mód Beállítása

Ezzel a funkcióval adhatja meg, hogy melyik módot (Megosztás vagy Bizalmas) használja a gép alapértelmezett módként egy fájl tárolásakor.

Ha a [Bizalmas Üzem mód] opciót választja, a fájl információs képernyőjén a [Bizalmas] jelölőnégyzet lesz kijelölve .

Rendezési Módszer Beállítása

Ezzel a beállítással választhatja ki a következőkben tárolt fájlok megjelenítési sorrendjét: Fő Mappa, Egyedi Mappa és Gyors Fájl Mappa. Válassza ki az alábbi beállítások egyikét:

- Fájlnev
- Felhasználónév
- Dátum

Rendszergazda jogosultság beállítása

A jelszóval rendelkező fájlokhoz és egyedi mappákhoz ezzel a beállítással engedélyezheti a jelszó helyett a rendszergazda jelszó megadásával történő hozzáférést. A rendszergazda a jelszót is módosíthatja.

Összes Gyors Fájl Törlése

Ez a funkció a védett fájlok kivételével töröl minden fájlt a Gyors fájl mappából.

Törlés most

A gomb megnyomásával elindíthatja az összes fájl azonnali törlését.

Gyors fájlok törlése bekapcsoláskor.(Kivéve: védett fájlok)

Ez a funkció automatikusan törli a Gyors Fájl Mappában lévő összes fájlt (a védett fájlok kivételével) az [ÜZEM] gomb (Ⓢ) "Be" állásba történő kapcsolásakor.

Alapért. szín mód beállítások

Ez a funkció adja meg a fekete-fehér és színes módok alapértelmezett beállításait Lapolvasás merevlemezre funkció használatakor.

A beállításokat lásd alább.

Színes mód

Auto, Színes, 2 szín

Fekete-fehér

Mono 2, Szürkeárnyalatos

Expozíciós Alapbeállítások

A dokumentumtárolás funkció alapértelmezett megvilágítási beállításai konfigurálhatók. Válassza ki az [Auto] vagy a [Kézi] opciót. Ha a [Kézi] opciót választja, állítsa be a megvilágítást a rendelkezésre álló 5 szint valamelyikére.

Alapértelmezett eredeti képtípus

Előzetesen válassza ki az eredeti típusát, hogy lehetővé tegye az eredetinek leginkább megfelelő felbontással történő lapolvasást.

Ha a megvilágítás az [Auto] értékre van beállítva, nem lehet kiválasztani alapértelmezett eredeti típust.

A beállításokat lásd alább.

- Szöveg/Nyomt.Fotó
- Szöv./Fotó
- Szöveg
- Fotó
- Nyomtatott Fotó
- Térkép



Ha a megvilágítás beállítása [Auto], az alapértelmezett eredeti típus nem választható.

Csillogás csökkentés

Ez a funkció csökkenti a moaréhatást (csillogó hatás), amely a nyomtatott anyagok beolvasásakor fordul elő.

Alapért. szín mód beállítások

Az átvitel alapértelmezett felbontásának beállításához az alábbi felbontások közül lehet választani.

- 100X100 dpi
- 200X200 dpi
- 300X300 dpi
- 400X400 dpi
- 600X600 dpi

Színadatok tömörítési rátájának beállítása

[Alacsony], [Közepes] vagy [Magas] választható alapértelmezett tömörítési arányként egy eltárolt színes fájl küldéséhez.

Lapolvasás Vége Hangjelzés Beállítás

Ez a beállítás állítja be a lapolvasás végét jelző hangjelzés hangerejét. A hangjelzés ki is kapcsolható.

Alap Kimeneti Tálca

(Ha a kimeneti tálcát telepítve van.)

Ezzel a beállítással választhatja ki az alapértelmezett kimeneti tálcát egy Lapolvasás merevlemezre móddal tárolt fájl kinyomtatásához.

A megjelenő elemek a gép konfigurációjától függően változnak.

Bélyegző tiltása újranyomtatáskor

Egy tárolt fájlt előhívása és kinyomtatása esetén ez a beállítás letiltja a "Pecset" beállítás kiválasztását az extra funkciókban. Ha egy bélyegző beállítás már ki lett választva, nem lehet a bélyegző beállítást módosítani. Ezzel a funkcióval kiküszöbölhetők a nyomtatott anyagban megjelenő ellentmondásos adatok, mint például az eltérés a fájl eredeti dátuma és a fájl visszakeresésének és kinyomtatásának a dátuma között.

Kötegnymtatási beállítások

Ha a fájlokat kötegnymtatással nyomtatja ki, ezzel a beállítással tilthatja le az [Összes felh.] gomb és a [Felh.ismeretlen] gomb kiválasztását a Felhasználó kiválasztása képernyőn.

Törlési Szélesség Beállítása

Ezzel a funkcióval állítható be az alapértelmezett törlési szélesség a törlési funkcióhoz. Adjon meg egy 0 mm (0") és 20 mm (1") közötti értéket 1 mm-es (1/8") léptékben az oldalsó szél és a középrész törléséhez egyaránt.

Kártyakép Beállítások

Ez a funkció használható az alapértelmezett eredeti méret beállítására a kártyakép funkcióhoz. Az eredeti dokumentum X (vízszintes) és Y (függőleges) méretei egyaránt 25 mm (1") és 210 mm (8-1/2") közötti értékre, 1 mm-es (1/8") léptékkel állíthatók be.

Tárolási mérethez illesztés

Engedélyezze ezt a beállítást, hogy az [Tárolási mérethez illesztés] gomb mindig megjelenjen a kártyakép képernyőjén.

Dokumentum Kimeneti Beállítások

Lehetőség van egy tárolt fájl használatának engedélyezésére vagy letiltására a végrehajtani kívánt művelet típusa szerint, illetve a mód szerint, amelyből a fájlt eltávolítják.



A megjelenő elemek a géphez hozzáadott funkcióktól függően változnak.

Elem	Leírás
Nyomtatás	Mindegyik módnál válassza ki, hogy engedélyezett legyen-e az eltárolt fájlok nyomtatása.
Lapolvasás küldés	Mindegyik módnál válassza ki, hogy az eltárolt fájlokra vonatkozóan engedélyezett legyen-e a lapolvasás küldés funkció.
I-fax küldés(PC-i-fax is)	Mindegyik módnál válassza ki, hogy az eltárolt fájlokra vonatkozóan engedélyezett legyen-e az Internet fax küldés funkció.

Fájlbeállítások automatikus törlése

Az időre és mappára vonatkozó beállítások úgy is konfigurálhatók, hogy a gép adott időpontban automatikusan törölje a megadott mappákban (amelyeket a dokumentumtárolási funkció tárol) lévő fájlokat. Az automatikus törlés funkcióhoz legfeljebb 3 beállítás tárolható el.

A funkció használatához a következő műveletsort kell végrehajtani:

- (1) Válassza ki az [1. beállítás] és a [3. beállítás] közötti opciók valamelyikét.
- (2) Állítsa be az automatikus törlés dátumát és időpontját.
- (3) Válassza ki a kívánt mappát.
- (4) Határozza meg, hogy a rendszer törölje-e a védett és a titkosított fájlokat.
- (5) Engedélyezze az eltárolt beállításokat.

Elem	Leírás
Ütemezés	Válassza ki az automatikus törlési ciklust. <ul style="list-style-type: none"> • Naponta: Automatikus törlés naponta, a megadott időpontban. • Hetente: Automatikus törlés a hét megadott napján, a megadott időpontban. • Havonta: Automatikus törlés a hónap megadott napján, a megadott időpontban.
Mappák	A mappa külön történő kiválasztásához válassza ki a [Mappa kivál.] opciót, majd a kívánt mappát. Az összes mappa kiválasztásához, beleértve az aktuálisan éppen létrehozott mappát, válassza ki az [Összes mappa (az ezután regisztrált mappákkal együtt)] opciót.
Védett fájl törlése	Engedélyezze ezt a beállítást, ha azt szeretné, hogy a védett fájlok is törlésre kerüljenek.
Bizalmas fájl törlése	Engedélyezze ezt a beállítást, ha azt szeretné, hogy a titkosított fájlok is törlésre kerüljenek.

Törlés most

Ha ezt a műveletet végrehajtja egy kiválasztott mappára vonatkozóan, a mappában lévő összes fájl azonnal törlésre kerül a dátum- és időbeállítástól függetlenül.

Listanyomtatás (Rendszergazda)

Ez a funkció használható a kizárólag a rendszergazda által használható listák és jelentések kinyomtatásához. A beállítások konfigurálásához nyomja meg a [Listanyomtatás (Rendszergazda)] gombot.

Rendszergazda beállítások lista

Az alábbi módokra vonatkozó rendszergazda beállítások listája kinyomtatható.

- Másolat
- Nyomtatás
- Kép Küldés
- Dokumentum kezelés
(Beszerelt merevlemez-meghajtó esetén.)
- Biztonság
- Közös
- Összes rendszergazda beállítás listázása

Képküldés tevékenység jelentés

Az alábbi Képküldés tevékenység jelentések egyenként, külön nyomtathatók.

- Képküldés tevékenység jelentés (Lapolvasás)
- Képküldési Tevékenység Jegyzőkönyve
(Internet-Fax)

Adatfogadás/továbbítási lista

A fogadási és továbbítási beállításokat tartalmazó következő listák nyomtathatók.

- Számlista engedélyezése/tiltása
- Levelezés vagy tartománynév lista
engedélyezése/tiltása
- Bejövőútvonal-kiválasztó lista
- Dokumentum admin. lista

Web Beállítások Lista

(Ha a hálózati csatlakozás engedélyezett.)

Ez a funkció kinyomtatja a Weboldalak menüben konfigurált beállítások listáját.

Meta-adat készlet lista

(Beszerelt merevlemez-meghajtó és alkalmazási integrációs modul esetén.)

Ez a funkció kinyomtatja a Weboldalak menüben eltárolt meta-adat készletek listáját.

Biztonsági Beállítások

Ehhez a funkcióhoz a merevlemez-meghajtó szükséges.

Az alábbi beállítások a biztonsággal kapcsolatosak. A beállítások konfigurálásához nyomja meg a [Biztonsági Beállítások] gombot.

SSL beállítások

Az SSL funkció a hálózaton keresztül történő adatátvitelre alkalmazható.

Az SSL olyan protokoll, amely lehetővé teszi a hálózaton keresztül elküldött adatok titkosítását. Az adatok titkosítása lehetővé teszi az érzékeny információk biztonságos küldését és fogadását.

Az SSL az alábbi protokollokhoz engedélyezhető:

Szerviz port

- HTTPS: SSL titkosítás alkalmazása a HTTP kommunikációra.
- IPP-SSL: SSL titkosítás alkalmazása az IPP kommunikációra.
- HTTP átirányítása HTTPS-re az eszköz weboldalának elérésekor: Ha engedélyezi ezt a beállítást, a gép átirányítja HTTPS-re az összes HTTP-n keresztül beérkező kommunikációs kísérletet.

Ügyfél port

- HTTPS: SSL titkosítás alkalmazása a HTTP kommunikációra.
- FTPS: SSL titkosítás alkalmazása az FTP kommunikációra.
- SMTP-SSL: SSL titkosítás alkalmazása az SMTP kommunikációra.
- POP3-SSL: SSL titkosítás alkalmazása a POP3 kommunikációra.
- LDAP-SSL: SSL titkosítás alkalmazása az LDAP kommunikációra.

Titkosítási szint

A titkosítás erőssége a rendelkezésre álló három szint egyikére állítható be.

Ipsec beállítások

Az IPsec funkció a hálózaton keresztül történő adatátvitelre/adatfogadásra alkalmazható. IPsec használata esetén az adatok biztonságosan küldhetők és fogadhatók anélkül, hogy konfigurálni kellene az IP-csomag titkosítási beállításokat böngészőprogramban vagy egyéb magasabb szintű alkalmazásban.

Ez a beállítás csupán az IPsec funkció engedélyezésére vagy letiltására szolgál; a részletes IPsec beállítások a Weboldalak menüben konfigurálhatók.

Az IPsec engedélyezésekor vegye figyelembe a következőket:

- A beállítás frissítése némi időt vesz igénybe. Ezalatt nem lehet csatlakozni a készülékhez.
- Ha nem megfelelően konfigurálja a beállításokat a weboldalon, nem lehet csatlakozni a készülékhez, és előfordulhat, hogy nem lehetséges a nyomtatás, lapolvasás és a weboldal megjelenítése. Ebben az esetben tiltsa le a beállítást a készüléken, majd javítsa ki a beállításokat a weboldalon.

IEEE802.1X beállítás

Az IEEE802.1X beállítás arra használható, hogy a gép használatának engedélyezéséhez hitelesítse az adott felhasználót.

Az IEEE802.1X protokoll portalapú hitelesítést határoz meg a vezetékes és vezeték nélküli hálózatokhoz egyaránt.

Az IEEE802.1X hitelesítés használatával csak a hitelesített eszközök számára engedélyezheti a hálózat használatát, és megvédelheti a hálózatot attól, hogy illetéktelen harmadik felek használják.

Ez a beállítás csupán az IEEE802.1X funkció engedélyezésére vagy letiltására szolgál; a részletes IEEE802.1X beállítások a Weboldalak menüben konfigurálhatók.

Előfordulhat, hogy néhány Weboldalak beállítás nem engedélyezi a géphez történő csatlakozást, illetve lehetséges, hogy a beállítások nem engedélyezik a nyomtatást, lapolvasást vagy a Weboldal megjelenítését. Ebben az esetben törölje a beállítás kiválasztását, és módosítsa a Weboldal beállításokat.

Saját adatok/a gép adatainak inicializálása

A rendszer által beállított értékek visszaállíthatók a gyári alapértelmezett állapotra a gépben tárolt adatok eltávolítása után.

Beáll. enged./tiltása

Az alábbi beállítások segítségével tiltható le bizonyos funkciók használata. A beállítások konfigurálásához nyomja meg a [Beáll. enged./tiltása] gombot.

 A Beáll. enged./tiltása funkció ugyanazokat a paramétereket kezeli, mint az egyéb beállításokban lévő engedélyezés/letiltás opciók. A beállítások kapcsolatban állnak egymással (egy beállítás megváltoztatása módosítja a másikat).

Nyomtató Feltétel Beállítások

(Beszerelt merevlemez-meghajtó és nyomtató bővítő készlet esetén.)

Üres Oldal Nyomtatásának Letiltása

Ez a beállítás az üres oldal nyomtatásának letiltására használható.

Felhasználói Vezérlés

Nyomtatás tiltása érvénytelen felhasználó esetén

Lehetőség van az olyan felhasználók általi nyomtatás letiltására, akiknek adatai nincsenek eltárolva a gépen, tehát letiltható a nyomtatás, ha nem adnak meg érvényes felhasználói adatokat a nyomtató meghajtóban, és szintén letiltható a fájlok Weboldalak menüből, FTP szerverről történő nyomtatása.

Kezelési Beállítások

Auto törlés időzítő törlése

Ezzel a beállítással letilthatja az Alapállapotba helyezést.

Feladat prioritás művelet letiltása

A feladat prioritás funkció letiltható. Ha ez megtörtént, a [Prioritás] gomb nem fog megjelenni a feladatállapot képernyőn.

Bypass nyomtatás letiltása

Ezzel a beállítással letilthatja a megelőző (bypass) nyomtatást (más feladatok kinyomtatása egy olyan feladat előtt, amely le lett állítva*, mivel egyik tálcában sem található a feladathoz szükséges papír).

* Nem tartoznak ide azok az esetek, amikor a papír a feladat végrehajtása közben fogy ki.

Automatikus Gombisméltés Letiltása

Ezzel a beállítással letilthatja az automatikus gombisméltés funkciót.

Órabeállítás tiltása

Ezzel a beállítással letilthatja a dátum és idő módosítását.

Borító/beszúrási üzemmód letiltása

Ehhez a funkcióhoz az automata dokumentumadagoló szükséges.

Ezzel a beállítással letilthatja a borítók és beszúrt lapok alkalmazására vonatkozó funkció használatát.

Eszköz Meghatározása

Eredeti adagoló letiltása

Ehhez a funkcióhoz az automata dokumentumadagoló szükséges.

Használja ezt a beállítást az automata dokumentumadagoló használatának letiltásához, például akkor, ha az adagoló meghibásodik. (Ha engedélyezte ezt a beállítást, a lapolvasás továbbra is lehetséges a dokumentumüveg használatával.)

Duplex letiltása

Ez a funkció használható a kétoldalas nyomtatás letiltásához, például akkor, ha a duplex modul meghibásodik.

Opcionális papírfiók letiltása

(Ha van telepítve opcionális papírfiók.)
Ezzel a beállítással letilthatja az opcionális papírfiókot, például akkor, ha az meghibásodik.

Tálca beállítás tiltása

Ezzel a beállítással letilthatja a tálca beállításokat.

Finisher letiltása

(Ha van telepítve finisher.)
Ezzel a beállítással letilthatja a gerinctűző finishert vagy finishert, például akkor, ha az egység meghibásodik.

Eltolás letiltása

Ezzel a beállítással letilthatja az eltolás funkciót.

Tűző letiltása

(Ha van telepítve finisher.)
Ezzel a beállítással letilthatja a tűzést, például akkor, ha a finisher vagy a gerinctűző finisher tűzőegysége meghibásodik.

Lyukasztás letiltása

(Ha van telepítve lyukasztó modul.)
Ezzel a beállítással letilthatja a lyukasztást, például akkor, ha a finisher vagy a gerinctűző finisher lyukasztó modulja meghibásodik.

Szín mód letiltása

(Ha színnel kapcsolatos probléma történt.)

Ha színnel kapcsolatos probléma történt, és nem lehet nyomtatni, a színes üzemmód használata átmenetileg letiltható. A fekete-fehér nyomtatás továbbra is engedélyezett.



Ez a funkció csak vészmegoldásként használható. Ha ez a beállítás engedélyezve lett, csak egy szerviz szakember törölheti a beállítást. Haladéktalanul vegye fel a kapcsolatot a márkakereskedőjével vagy a legközelebbi hivatalos szervizképviseléssel, hogy egy szerviz szakember törölje a beállítást, és megoldja a színnel kapcsolatos problémát.

Mestergép üzemmód letiltása

Ez a funkció letiltja a gép mestergépként való használatát tandem nyomtatás esetén.

(Általában ez a beállítás nem szükséges.)

Szolgagép üzemmód letiltása

Ez a funkció letiltja a gép szolgagépként való használatát tandem nyomtatás esetén.

(Általában ez a beállítás nem szükséges.)

Másolási Funkció Beállítások

Feladat programok törlésének tiltása

Ezzel a funkcióval tilthatja le a feladatprogramokban tárolt másolási beállítások törlését és módosítását.

Kézitálcá letiltása duplex másolás alatt

Ezzel a funkcióval tilthatja le az oldalsó tálcá használatát, amikor kétoldalas másolatokat készít. Az oldalsó tálcát gyakran használják etikettlapok, vetítőfólia és egyéb speciális média adagolására, amelyeknél a kétoldalas (duplex) másolás nem engedélyezett. Ha ilyen speciális média kerül a lapfordító egységbe, az adagolási hibát vagy az egység károsodását eredményezheti. Ha gyakran használ olyan speciális médiát, amelynél a duplex másolás nem engedélyezett, ajánlatos engedélyezni ezt a beállítást.

Auto papírválasztás letiltása

Ezzel a beállítással letilthatja az Automatikus papírválasztás funkciót.

Ha engedélyezi ezt a beállítást, a dokumentumüvegre vagy az automata dokumentumadagolóba helyezett eredeti dokumentummal azonos méretű papír automatikus kiválasztása nem történik meg.

Nyomtatóbeállítások

Figyelmeztető Oldal Nyomtatás Tiltása

Ezzel a beállítással letilthatja a figyelmeztető oldalak nyomtatását.

Testztoldal Nyomtatásának Tiltása

Ezzel a beállítással letilthatja a tesztoldalak nyomtatását. A beállítás engedélyezése esetén a rendszerbeállítások menüben található "Nyomtató Testztoldal" opció nem használható a tesztoldalak nyomtatásához.

Oldalsó tálcá kizárása az automatikus papírválasztásból

Ha az [Auto] opció van kiválasztva a papírtípus kiválasztásához, az oldalsó tálcá kizárható a választható tálcák sorából. Ez a funkció akkor ajánlott, ha gyakran tesz speciális papírt az oldalsó tálcába.

Közvetlen USB memória nyomtatás letiltása

Ehhez a funkcióhoz beszerelt merevlemez-meghajtó és nyomtató bővítő készlet szükséges.

Ez a beállítás az USB-memórián lévő fájlok nyomtatásának letiltására használható. A beállítás engedélyezése esetén a Külső adatok elérése képernyőn található "USB memória" opció nem használható fájlok nyomtatásához.

Közvetlen Hálózati mappa nyomtatás letiltása

Ehhez a funkcióhoz beszerelt merevlemez-meghajtó és nyomtató bővítő készlet szükséges.

Ez a beállítás a hálózati mappákban lévő fájlok nyomtatásának letiltására használható. A beállítás engedélyezése esetén a Külső adatok elérése képernyőn található "Hálózati mappa" opció nem használható fájlok nyomtatásához.

Kép Küldési Beállítások

Egyéb letiltás

A megjelenítési sorrend módosításának tiltása

Ezzel a funkcióval tilthatja le a címjegyzékben a megjelenítés sorrendjének módosítását (keresési szám sorrendje, növekvő, csökkenő).

Ha engedélyezi ezt a beállítást, a címjegyzék képernyőn lévő valamelyik fül megnyomása nem módosítja a sorrendet. Az aktuálisan kiválasztott megjelenítési sorrend lesz a beállítás kiválasztása után használt sorrend.

Képolvasási funkció tiltása

Ez a funkció használható a PC lapolvasás és a lapolvasás USB memóriába opciók letiltásához.

Ha ezek a módok le vannak tiltva, a gép szürkén jeleníti meg ezeket a mód alapképernyőn történő kiválasztásakor.

Regisztráció letiltásának beállítása

Rendeltetési h. kezelőpanelről v. regisztrálásának letiltása

Ez a funkció letiltja a gépről történő cím meghatározást. Konfigurálja a beállítást az alábbi elemek mindegyikéhez:

- Csoport (Közv. Bejegyz.)
- Csoport (Címtár)
- Egyéni

Összes kiválasztása: Az összes elem kiválasztása.

Jelölt elemek törlése: Az összes kijelölt elem törlése.

Rendeltetési hely weboldalon való regisztrálásának letiltása

(Ha a hálózati csatlakozás engedélyezett.)

Ez a funkció letiltja a Weboldalakról történő cím meghatározást.

- Csoport (Közv. Bejegyz.)
- Csoport (Címtár)
- Egyéni

Összes kiválasztása: Az összes elem kiválasztása.

Jelölt elemek törlése: Az összes kijelölt elem törlése.

Program regisztrációjának tiltása

Ez a funkció letiltja a címjegyzék használatát egy program eltárolásakor.

Konfigurálja a beállítást az alábbi elemek mindegyikéhez:

- E-mail
- FTP
- Asztal
- Hálózati mappa
- Internet Fax (Közvetlem SMTP is)

Összes kiválasztása: Az összes elem kiválasztása.

Jelölt elemek törlése: Az összes kijelölt elem törlése.

Memória regisztrációjának tiltása

Letiltja az összes típusú memóriatár regisztrációt.

Konfigurálja a beállítást az alábbi elemek mindegyikéhez:

Lehívási memória, Bizalmas, Körfax Küldés (Közv. Bejegyz.), Körfax Küldés (Címtár)

Összes kiválasztása: Az összes elem kiválasztása.

Jelölt elemek törlése: Az összes kijelölt elem törlése.

Rendeltetési hely reg. globális címjegyzékkel tiltása

(Ha a hálózati csatlakozás engedélyezett.)

Ez a funkció letiltja a globális címjegyzékkel végrehajtott kereséssel történő cím meghatározást.

Konfigurálja a beállítást az alábbi elemek mindegyikéhez:

E-mail, Internet Fax

Összes kiválasztása: Az összes elem kiválasztása.

Jelölt elemek törlése: Az összes kijelölt elem törlése.

Regisztráció tiltása a Network Scanner Tool.

(Ha a hálózati csatlakozás engedélyezett.)

Letiltja a Hálózati lapolvasó eszköztől történő cím meghatározást.

Beállítások az átvitel letiltásához

Ezek a beállítások használhatók az alábbi átviteli műveletek letiltásához.

[Újraküldés] letiltása a Képküldés módban

Ez a beállítás letiltja a képküldés mód alapképernyőjén lévő [Újraküldés] gombot.

Címlistáról való kiválasztás letiltása

Ez a funkció letiltja a rendeltetési helyek címjegyzékből történő kiválasztását.

Konfigurálja a beállítást az alábbi elemek mindegyikéhez:

- E-mail
- FTP
- Asztal
- Hálózati mappa
- Internet-Fax (Közvetlem SMTP is)

Összes kiválasztása: Az összes elem kiválasztása.

Jelölt elemek törlése: Az összes kijelölt elem törlése.

Közvetlen bevétel tiltása

Ez a beállítás letiltja a címek közvetlen bevételét.

Konfigurálja a beállítást az alábbi elemek mindegyikéhez:

- E-mail
- Hálózati mappa
- Internet-Fax (Közvetlem SMTP is)

Összes kiválasztása: Az összes elem kiválasztása.

Jelölt elemek törlése: Az összes kijelölt elem törlése.

PC-I-Fax átvitel letiltása

(Ha telepítve van az internet fax bővítő készlet.)

Ez a funkció letiltja a PC-I-Fax átvitelt.

Dokumentum Tárolási Beállítások

(Beszerelt merevlemez-meghajtó esetén.)

Bélyegző tiltása újranyomtatáskor

Egy tárolt fájlt előhívása és kinyomtatása esetén ez a beállítás letiltja a "Pecset" beállítás kiválasztását az extra funkciókban. Ha egy bélyegző beállítás már ki lett választva, nem lehet a bélyegző beállítást módosítani.

Ezzel a funkcióval kiküszöbölhetők a nyomtatott anyagban megjelenő ellentmondásos adatok, mint például az eltérés a fájl eredeti dátuma és a fájl visszakeresésének és kinyomtatásának a dátuma között.

Kötegyomtatási beállítások

Ha a fájlokat kötegyomtatással nyomtatja ki, ezzel a beállítással tilthatja le az [Össz. felhaszn.] gomb és a [Felh. Ismeretlen] gomb kiválasztását a Felhasználó kiválasztása képernyőn.

Rendszergazdai jelszó módosítás

Ez a funkció használható a rendszergazda jelszó megváltoztatásához. A beállítások konfigurálásához nyomja meg a [Rendszergazdai jelszó módosítás] gombot.

Ha módosítja a jelszót, ügyeljen arra, hogy ne felejtse el az új jelszót.

Ajánlatos a rendszergazda jelszót rendszeres időközönként megváltoztatni.

Jelszó

Adja meg az új rendszergazda jelszót (5–32 karakter).

Jelszó (megerősítés)

Megerősítési célból adja meg ismét az új jelszót.



A gyári alapértelmezett rendszergazda jelszót lásd a Beüzemelési útmutató "A RENDSZERGAZDA SZÁMÁRA" című részében.

Termékkulcs

Az alábbi rész a bővítő kiegészítők termékkulcs beviteli műveletseit tárgyalja. A beállítások konfigurálásához nyomja meg a [Termékkulcs] gombot.



- A telepített kiegészítő berendezésektől függően előfordulhat, hogy bizonyos beállítások nem használhatók.
- A megadandó termékkulccsal kapcsolatban forduljon a viszonteladóhoz.

Sorozatszám

Ez jeleníti meg a sorozatszámot, amely a termékkulcs megszerzéséhez szükséges.

Vonalkód betűkészlet

Adja meg a vonalkód betűkészlet termékkulcsát.

PS3 bővítő készlet

Adja meg a PS3 bővítő készlet termékkulcsát.

Internet fax bővítőkészlet

Adja meg az internet fax bővítő készlet termékkulcsát.

E-mail riasztás és állapot

Adja meg az e-mail riasztás és állapot termékkulcsát.

Alkalmazási Integrációs Modul

Adja meg az alkalmazás-integrációs modul termékkulcsát.

Alkalmazási Kommunikációs Modul

Adja meg az alkalmazás-kommunikációs modul termékkulcsát.

Külső Elszámoló Modul

Adja meg a külső elszámoló modul termékkulcsát.

XPS bővítőkészlet

Adja meg az XPS bővítőkészlet termékkulcsát.

Adatok biztonsági másolata

A gépben tárolt beállítások és információk USB-memóriába menthetők.



- Ez a funkció telepített USB memória eszköz esetén engedélyezhető.
- Ez a funkció a következő esetekben nem használható: a rendszerbeállítások menü használata közben, feladat végrehajtása közben, illetve ha fenntartott feladat van a gépen.
- Az olyan gépek esetében, amelyekre adatok importálhatók, lépjen kapcsolatba a SHARP márkakereskedőjével vagy a legközelebbi hivatalos szervizképviseléssel.

Tárhely biztonsági tartalék

A gépben tárolt címjegyzékadatok és felhasználói adatok USB-memóriába menthetők, illetve onnan visszakereshetők.

Exportálás

Ezzel a funkcióval adatok exportálhatók az USB-memóriába.

Importálás

Az "Exportálás" funkció használatával az USB-memóriába mentett adatokat importálhat vissza a gépre.

Eszköz klónozás

Az eszköz klónozás funkció használatával a gép beállításadatai XML formátumba menthetők, és az adatok egy másik gépre másolhatók.

Ezzel a funkcióval elkerülhető, hogy ugyanazokat a beállításokat több gép esetén egymás után többször konfigurálni kelljen.

Exportálás

Ezzel a funkcióval adatok exportálhatók az USB-memóriába.

Importálás

Az "Exportálás" funkció használatával az USB-memóriába mentett adatokat importálhat vissza a gépre.



Az eszköz klónozás művelet végrehajtása esetén a következő adatokat nem másolja át a rendszer:

- Listanyomtatási és faxtovábbítási elemek.
- Példányszám és eszközállapot megjelenítési elemek.
- A gép IP-címe, eszköznév, rendszergazda jelszó, a képküldéshez beállított feladónévek, illetve egyéb, kizárólag a gépre jellemző adatok.
- Képernyőkontraszt, brosúratűzési pozíciók, valamint az egyes hardvereszközökre jellemző egyéb beállított értékek.

Rendszerbeállítások tárolása/előhívása

Az aktuális rendszerbeállítások tárolhatók, az előzőleg eltárolt rendszerbeállítások visszakereshetők, valamint a gyári alapértelmezett rendszerbeállítások visszaállíthatók. A beállítások konfigurálásához nyomja meg a [Rendszerbeállítások tárolása/előhívása] gombot.

Gyári Alapbeállítások Visszaállítása

Ez a funkció használható a rendszerbeállítások gyári alapértelmezett beállításokra történő visszaállításához. Ha szeretné rögzíteni az aktuális beállításokat a gyári alapértelmezett beállítások visszaállítása előtt, nyomtassa ki az aktuális beállításokat a rendszerbeállítások (rendszergazda) menü "[Listanyomtatás \(Rendszergazda\)](#)" opciójával (6-91. oldal).



A beállítások módosítása esetén a változások a gép újraindítását követően lépnek érvénybe. A gép újraindításával kapcsolatos információt lásd a "[A GÉP BE- ÉS KIKAPCSOLÁSA](#)" című részben (1-15. oldal) a következő fejezetben: "1. A GÉP HASZNÁLATA ELŐTT".

Jelenlegi Konfiguráció Tárolása

Ez a funkció használható az aktuálisan konfigurált rendszerbeállítások eltárolásához. Az eltárolt beállítások az [ÜZEM] gomb (⏻) kikapcsolása esetén is megmaradnak. Ez eltárolt beállítások visszakereséséhez használja az alábbi, "[Konfiguráció Visszaállítása](#)" funkciót.

Nem tárolódó elemek

- Hálózati Beállítások: Ezek nem tárolódnak, mivel a váratlan beállítások kárt okozhatnak a hálózatban.
- Termékkulcsok: A termékkulcsok nem tárolódnak, mivel szükség lehet a kulcsok újbóli kibocsátására.

Konfiguráció Visszaállítása

Ezzel a funkcióval visszaállíthatja a következő opcióval eltárolt beállításokat: "[Jelenlegi Konfiguráció Tárolása](#)". Az aktuális beállítások a visszakeresett beállításokra változnak.

Sharp OSA Beállítások



Ezek a beállítások akkor használhatók, ha a merevlemez-meghajtó és a külső elszámoló modul vagy az alkalmazás kommunikációs modul elérhető.

Külső Elszámoló Beállítása

(Ha a következő termék telepítve van: külső elszámoló modul.)

Külső elszámolás felügyelet

Ha engedélyezi ezt a beállítást, a gép külső összesítési üzemmódba lép, és az összesítési funkció külső fiókról történő bejelentkezéssel is használható lesz.

Külső kiszolgáló általi hitelesítés engedélyezése

Ha engedélyezi ezt a beállítást, a gép külső hitelesítési üzemmódba lép. A géphez történő hozzáférést külső alkalmazás vezérli.



A beállítások módosítása esetén a változások a gép újraindítását követően lépnek érvénybe. A gép újraindításával kapcsolatos információt lásd a "A GÉP BE-ÉS KIKAPCSOLÁSA" című részben (1-15. oldal) a következő fejezetben: "1. A GÉP HASZNÁLATA ELŐTT".

USB illesztőprogram beállítások

(Ha a külső elszámoló modul vagy az alkalmazás-kommunikációs modul telepítve van.)

A külső elszámoló modul, illetve az alkalmazás-kommunikációs modul telepítésekor állítsa be a csatlakoztatni kívánt USB-eszköz illesztőprogramját.

Külső billentyűzet

Válassza ki, hogy a belső vagy a külső meghajtót használja-e a külső billentyűzethez.

USB memória

Válassza ki, hogy a belső vagy a külső USB memória meghajtót használja-e.

Titkosítási szint

Válassza ki a külső meghajtó használatával történő kommunikáció titkosítási szintjét.

A nincs, illetve az AES-128, AES-256 érték közül választhat.



- A külső meghajtó kiválasztása esetén a rendszer nem csatlakoztatott eszközként kezeli a csatlakoztatott USB-eszközt, ezért az nem használható.
- A beállítások módosítása esetén a változások a gép újraindítását követően lépnek érvénybe. A gép újraindításával kapcsolatos információt lásd a "A GÉP BE-ÉS KIKAPCSOLÁSA" című részben (1-15. oldal) a következő fejezetben: "1. A GÉP HASZNÁLATA ELŐTT".

Feladat prioritási preferencia

Ez a funkció beállítja a lejátszási sebességet a Sharp OSA alkalmazásban.

A következő beállítások konfigurálhatók.

- Nyomtatás
- Kiegyenlített
- LCD animáció lejátszás



Az "LCD animáció lejátszás" vagy a "Kiegyenlített" beállítás kiválasztása esetén a készülék feladattfeldolgozási sebessége (nyomtatási és más feladatoknál) csökkenhet. Ha a feladattfeldolgozási sebesség a fontosabb, válassza a "Nyomtatás" beállítást. Vegye figyelembe, hogy ez a beállítás nincs hatással az animáció lejátszási sebességére, ha a készülék éppen nem dolgoz fel nyomtatási feladatot.

RENDSZERBEÁLLÍTÁSOK MENÜ

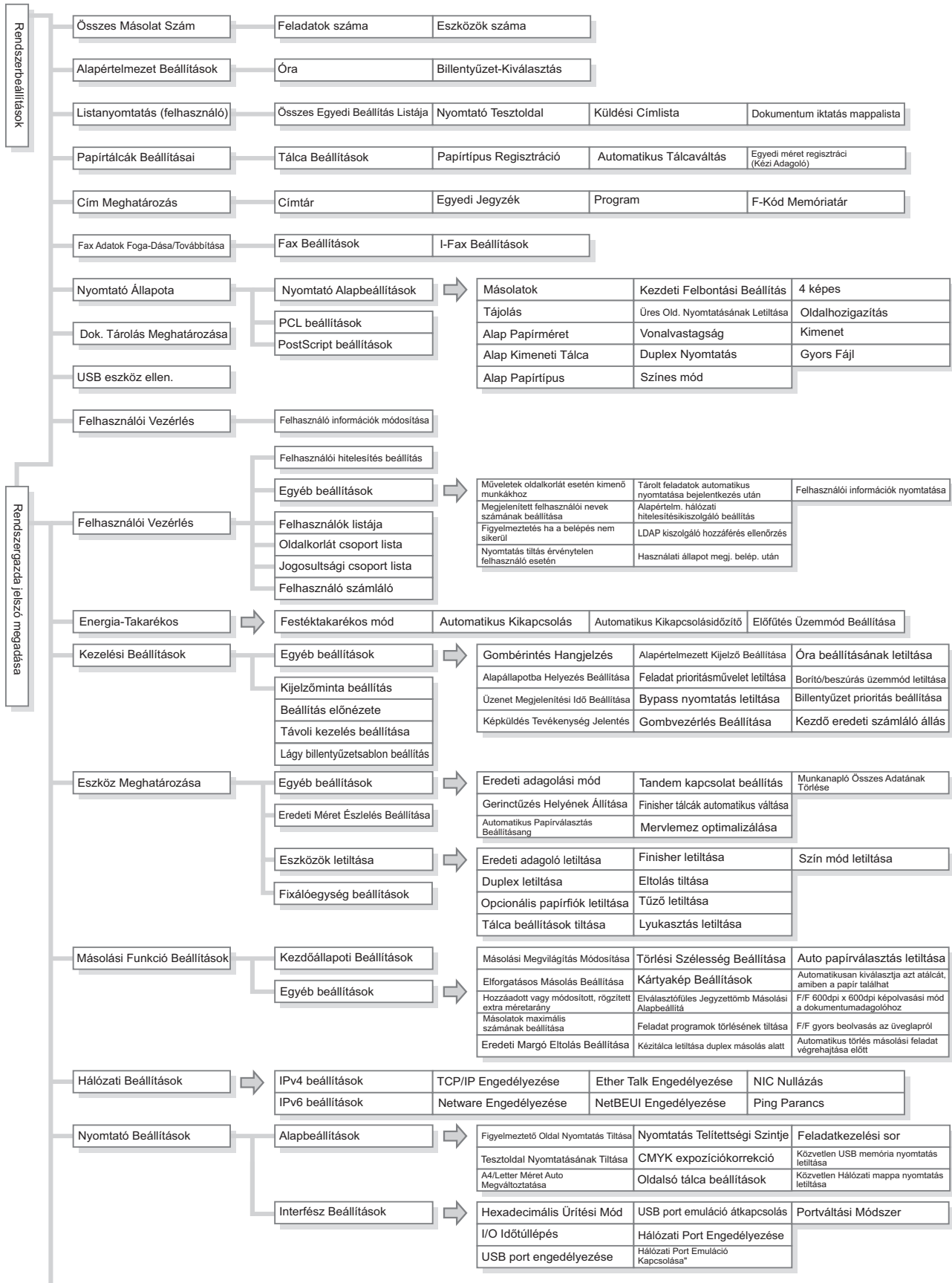

Képküldési Beállítások					
Kezelési Beállítások	Egyéb beállítások	Alapértelmezett Kijelző Beállítás	Lapolvasás Vége Hangjelzés Beállítás	Alapértelmezett Igazoló Bélyegző	
		Címjegyzék alapért. választás	Megjelenített Fájlnév/Tárgy/ Szöveggombok száma	Törlési Szélesség Beállítás	
		Kezdeti Felbontási Beállítás	Közvetlen megjelenített cím gombok száma		
		Expozíciós Alapbeállítások	A megjelenítési sorrendmódosításának tiltása		
	Regisztráció letiltásának beállítása	Rendeltetési hely kezelőpanelről való regisztrálásának letiltása	Program regisztrációjának tiltása	Rendeltetési hely reg. globális címjegyzékkel tiltása	
	Beállítások az átvitel letiltásához	[Újraküldés] letiltása a Fax/Képküldés módban	Közvetlen bevitel tiltása	PC-Fax átvitel letiltása	
	Saját szám és név beállítva	Címistáról való kiválasztás letiltása	PC-I-Fax átvitel letiltása		
Képolvasás beállítások	Egyéb beállítások	Alapértelmezett Feladó Beállítva	Tömörítési mód szórásnál	Bcc Beállítás	
		Alapért. szín mód beállítások	E-mail csatolt fájl maximális mérete(E-Mail)	Képolvasási funkció tiltása	
		Kezdeti Fájlformátum Beállítás	Adatcsatlomány maximális mérete (FTP/Asztal/Hálózati Mappa)	Posta aláírás előre beállítása	
I-Fax Beállítások	I-Fax Alapbeállítások	Automatikus bekapcsolású nyomtatás	Eredeti nyomtatása az átviteli jelentésre	Szövegőrzés Nyomtatás Kiválasztási Beállítás	
		Tömörítési beállítás	Átviteli Jelentés Nyomtatás Kiválasztás Beállítása	Posta aláírás előre beállítása	
		Hangszóró Hangerő Beállítás	Tevékenység Jelentés Nyomtatás Kiválasztás Beállítása		
		I-Fax Küldési Beállítások	I-Fax Fogadás Jelentés Be/Ki Beállítás	E-mail csatolt fájl maximális mérete(E-Mail)	Újrahívás foglalt vonal esetén
	I-Fax Küldési Jel. Kérelem Lejáratú Idejének Beállítása	Elforgatásos Küldési Beállítás	Újrahívás kommunikációs hiba esetén		
	I-Fax Fogadási Beállítások	Automatikus Fogadás Kicsinyítési Beállítás	Betűméret RX kicsinyített nyomtatás	POP3 kommunikációs idő lejáratú idejének beállítása	
	Levelezés és tartománynév beállítás engedélyezése/tiltása	Duplex Fogadás Beállítás	Fogadás dátum és idő nyomtatás	Vétel Ellenőrzési Intervallumának Beállítása	
Fax Beállítások	Fax Alapbeállítások	Tárcsázási Mód Beállítás	Távoli Fogadó Szám Beállítása	Megkülönböztető Csengés Észlelés	
		Automatikus bekapcsolású nyomtatás	Eredeti nyomtatása az átviteli jelentésre		
		Szünet Idő Beállítása	Átviteli Jelentés Nyomtatás Kiválasztás Beállítása		
		Fax rend.hely megerősítés	Tevékenység Jelentés Nyomtatás Kiválasztás Beállítása		
	Fax Küldési Beállítások	Automatikus Kicsinyített Küldési Beállítás	Raport de activitate setare imprimare	Újrahívás kommunikációs hiba esetén	
		Elforgatásos Küldési Beállítás	Dátum/Saját Szám Nyomtatása Küldési Beállítás		
		Gyors Online Küldés	Újrahívás foglalt vonal esetén		
	Fax Fogadási Beállítások	Hívások száma automatikus fogadásban	Nyomtatási Stílus Beállítása	A3 RX kicsinyítés	
		Váltás kéziról automatikus fogadásra	Állítsa be a telefonszámot az adattovábbításhoz	Fax nyomt. beállítások	
		Duplex Fogadás Beállítás	Betűméret RX kicsinyített nyomtatás		
		Automatikus Fogadás Kicsinyítési Beállítás	Fogadás dátum és idő nyomtatás		
Dok. Tárolási Beállítások	Egyéb beállítások	Alapértelmezett Üzem mód Beállítás	Expozíciós Alapbeállítások	Pecset letiltása az utánnymáshoz	
		Rendezési Módszer Beállítás	Kezdeti felbontás beállítások	Kötegnyomtatási beállítások	
		Rendszergazda jogosultság beállítása	Színadatok tömörítési rátájának beállítása	Törlési Szélesség Beállítása	
		Összes Gyors Fájl Törlése	Lapolvasás Vége Hangjelzés Beállítás	Kártyakép Beállítások	
		Alapért. szín mód beállítások	Alap Kimeneti Tálc		
Listanyomtatás (Rendszergazda)	Rendszergazda beállítások lista	Képküldés Tevékenység Jelentés	Adatfogadás/továbbítási lista	Web Beállítások Lista	Meta-Adat Készlet Lista
Biztonsági Beállítások	SSL beállítások	Ipssec beállítások	IEEE802.1X beállítás	Privát adat inicializálása/Adat a gépben	
Beáll. enged./ tiltása					
Rendszergazdai jelszó módosítás					
Termékkulcs					
Adatok biztonsági másolata	Tárhely biztonsági tartalék	Eszköz klónozás			
Rendszerbeállítások tárolása/előhívása	Gyári Alapbeállítások Visszaállítása	Jelenlegi Konfiguráció Tárolása	Konfiguráció Visszaállítása		
Sharp OSA Beállítások	Külső Elszámoló Beállítása	USB illesztőprogram beállítások	Feladat prioritási preferencia		

7. FEJEZET

HIBAKERESÉS

Ez a rész kérdés-felelet formában ad megoldást a gyakori problémákra. Keresse meg a problémára vonatkozó kérdést, és használja a választ a helyzet megoldásához. Ha nem sikerül megoldani a problémát a kézikönyv használatával, lépjen kapcsolatba a gép viszonteladójával vagy a legközelebbi hivatalos szervizképvisellel.

Rendszerbeállítások

Az alábbi példához hasonló rendszerbeállítási leírások olvashatók a kézikönyvben.

Példa:

→ Rendszerbeállítások (Rendszergazda) > "Másolási funkció beállítások" > "Egyéb beállítások" > "Elforgatásos másolás beállítása" >

Ez a beállítás kiválasztási műveletsorának rövidített leírása. ">" jel jelzi a beállítások sorrendjét, és jel jelzi a beállítás engedélyezés utáni állapotát. Használja ezeket a leírásokat gyors útmutatóként, amely segíti a beállítások konfigurálását.

HIBAKERESÉSI FELADATOK

GYAKORI KÉRDÉSEK

- Másolat készítése nem szabvány méretű eredetiről. 7-3
- Nem tudok nyomtatni a számítógépről... 7-4
- Nyomtatás borítékra 7-5
- Nyomtatási feladathoz használt papírméret módosítása 7-6
- A csengési hangerő beállítása 7-7
- A gép nyomtatni kezd, amikor adatokat próbálok továbbítani... 7-7
- A gép kommunikációs jegyzékének ellenőrzése 7-7

ADAGOLÁSI HIBA MEGSZÜNTETÉSE

- ADAGOLÁSI HIBA MEGSZÜNTETÉSE 7-8
- PAPIRADAGOLÁSI HIBA ILLUSZTRÁCIÓK 7-9

BERAGADT TŰZŐKAPCSOK ELTÁVOLÍTÁSA

- FINISHER. 7-11

MÁSOLÁS

- A NYOMTATÁSI MŰVELETHEZ KAPCSOLÓDÓ PROBLÉMÁK 7-13
- A MÁSOLÁS EREDMÉNYÉVEL KAPCSOLATOS PROBLÉMÁK 7-15

NYOMTATÁS

- A NYOMTATÁSI MŰVELETHEZ KAPCSOLÓDÓ PROBLÉMÁK 7-16
- A NYOMTATÁS EREDMÉNYÉVEL KAPCSOLATOS PROBLÉMÁK 7-19

LAPOLVASÁS / INTERNET FAX

- A LAPOLVASÁS / INTERNET FAX MŰVELETHEZ KAPCSOLÓDÓ PROBLÉMÁK 7-22
- A LAPOLVASÁS EREDMÉNYÉVEL KAPCSOLATOS PROBLÉMÁK 7-24
- AZ EGYEDI / CSOPORTOS GYORSGOMBOKHOZ KAPCSOLÓDÓ PROBLÉMÁK 7-26

DOKUMENTUMTÁROLÁS

- A TÁROLÁSHOZ KAPCSOLÓDÓ PROBLÉMÁK 7-28
- A FÁJLKEZELÉSHEZ KAPCSOLÓDÓ PROBLÉMÁK 7-29

ÁLTALÁNOS PROBLÉMÁK

- A GÉP MŰKÖDÉSÉVEL KAPCSOLATOS PROBLÉMÁK 7-33
- A PAPIRADAGOLÁSSAL ÉS A KIMENETTEL KAPCSOLATOS PROBLÉMÁK 7-35
- A MINŐSÉGGEL / NYOMTATÁSI EREDMÉNNYEL KAPCSOLATOS PROBLÉMÁK 7-37
- A KIEGÉSZÍTŐ BERENDEZÉSEKHEZ KAPCSOLÓDÓ PROBLÉMÁK 7-39
- EGYÉB PROBLÉMÁK 7-41

HIBAKERESÉSI FELADATOK

Az alábbi táblázat a probléma esetén követendő műveletsorokat mutatja be. Használja hibakeresési útmutatóként.



Először ezt a fejezetet olvassa el

Itt megtalálhatja a probléma megoldását.



Kérjen segítséget a rendszergazdától

Tájékoztassa a gép rendszergazdáját a probléma típusáról, és kérjen segítséget.

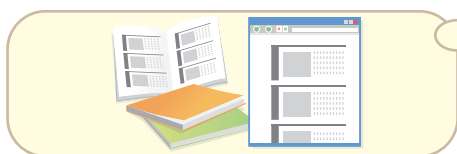

Olvasson el más használati utasításokat

Bizonyos esetekben a probléma megoldását a jelen kézikönyv más fejezeteiben vagy a géphez tartozó más használati utasításokban találja meg.



Kapcsolja a gépet ki, majd ismét be

Elképzelhető, hogy a gép ki- és bekapcsolása bizonyos esetekben megoldja a problémát, ezért próbálja ezt tenni, mielőtt a problémát meghibásodásként kezeli.

A gép kikapcsolásához nyomja meg az [ÜZEM] gombot (⏻), és kapcsolja a fő tápkapcsolót "ki" állásba. Várjon legalább 10 másodpercet, majd kapcsolja vissza a fő tápkapcsolót és az [ÜZEM] gombot (⏻) ebben a sorrendben.

- A hálózati kapcsoló kikapcsolásakor ellenőrizze, hogy az egyes lámpák a kezelőpulton nem világítanak-e.



Vegye fel a kapcsolatot márkakereskedőjével vagy a legközelebbi hivatalos szervizképviselettel.

Ha a fenti lépéseket végigpróbálta, és a problémát nem tudta megoldani, vegye fel a kapcsolatot a márkakereskedővel, akitől a gépet vették, vagy a legközelebbi hivatalos szervizképviselettel.

GYAKORI KÉRDÉSEK

Másolat készítése nem szabvány méretű eredetiről

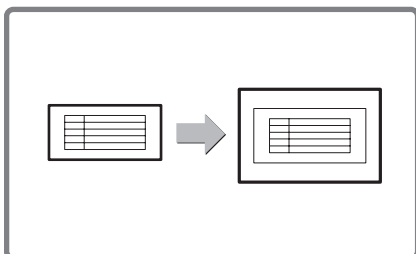

Az alábbiakban olvashatja annak leírását, hogyan készíthet másolatot egy fizetési jegyzékről vagy egyéb nem szabvány méretű eredetiről.

Válassza a másolás üzemmód "Középre helyezés" extra funkcióját, ha a lemásolt képet a papír közepére kívánja elhelyezni.

- 1 Tegye a gépbe az eredetiket. —

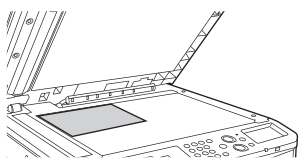
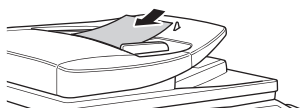

Ha a dokumentum X mérete (szélesség) 140 mm-nél (5-1/2") kisebb, vagy az Y méret (magasság) 131 mm-nél (5-5/32") kisebb, az eredetit a dokumentumüvegre helyezze. Vékony eredeti másolásához használja a "Lassú képolvasási mód" gombot.

- 2 Adja meg az eredeti méretét. —

A másolás üzemmód alapképernyőjén nyomja meg az [Eredeti], majd a [Méret bevitelle] gombot.

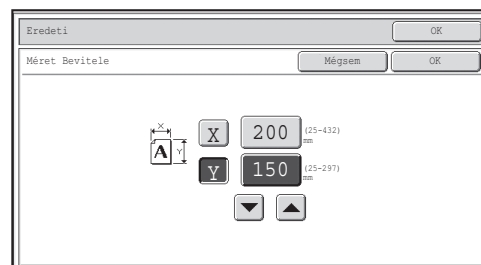

- 3 Tegye a papírt az oldaltálcába. —

Az oldaltálcát használjuk arra, hogy olyan papírra másoljunk, amely nem lett a gép egyik papírtálcájába sem betöltve.

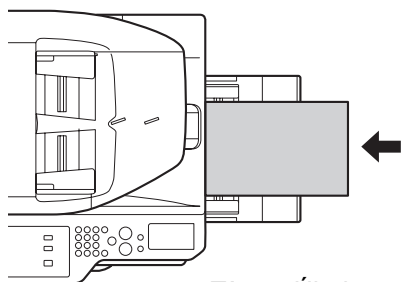

Típus: Újrahasznosított
Méret: A4

- 4 Válassza ki az oldaltálcát. —

A másolás üzemmód alapképernyőjén nyomja meg a [Papír forrás] gombot, majd az "Oldaltálcá papírtípusának" gombját.

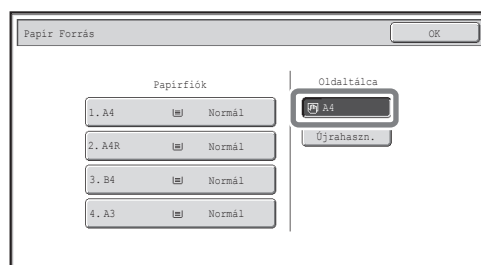
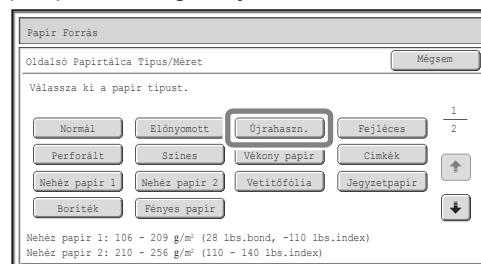

Nem tudok nyomtatni a számítógépről...

Először ellenőrizze, hogy nyomtatáskor ki lett-e választva a gép nyomtató meghajtója. Ellenőrizze azt is, hogy a nyomtató meghajtó port megfelelően lett-e beállítva.

A nyomtató nevének ellenőrzése



Ellenőrizze, hogy a gép lett-e kiválasztva a Nyomtatás párbeszédpanelen, és ha nem, válassza ki a gépet.

Ha a gép nem szerepel a listában, a nyomtató meghajtó nem lett telepítve. Telepítse a nyomtató meghajtót, és próbálja újra.

Port beállítások ellenőrzése a nyomtató meghajtón

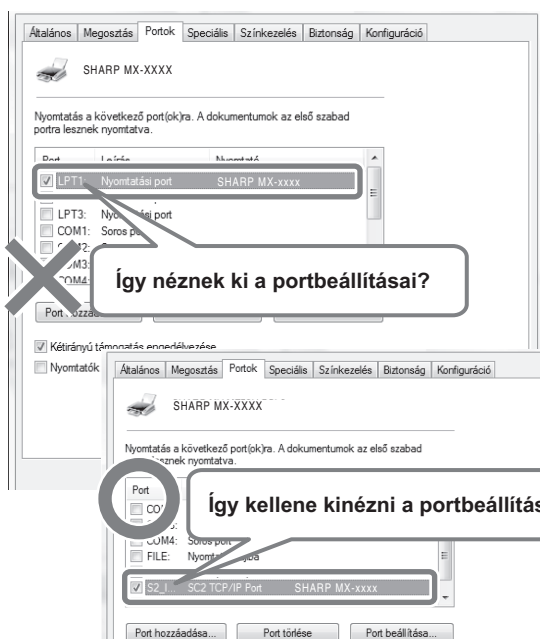

Nyissa meg a nyomtató meghajtó Tulajdonságok párbeszédpaneljét, és klikkeljen a [Port] fülre.

Nyomtatás borítékra

Az alábbiakban olvashatja a borítékra történő nyomtatás műveletsorának leírását.

A borítéknak csak a címzés oldalára lehet nyomtatni.

A nyomtatási eredmény ellenőrzéséhez a boríték használata előtt ajánlatos egy próbanyomatot készíteni.

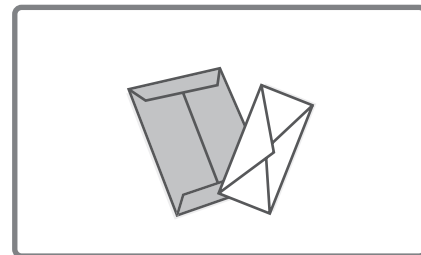

-1 Tegyen papírt az oldaltálcába. —

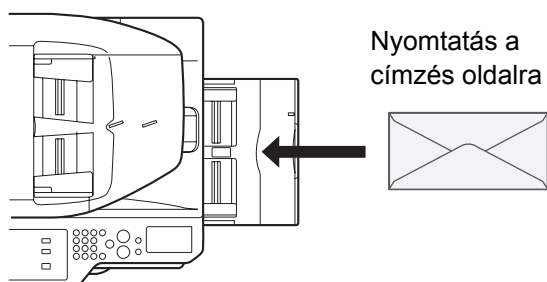

-2 Tálca beállítások. —

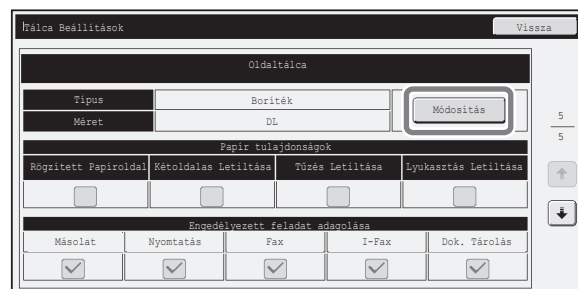

Típus: Boríték

Méret: Válassza ki a boríték méretét

-3 Válassza ki a beállításokat a nyomtató meghajtóban. —

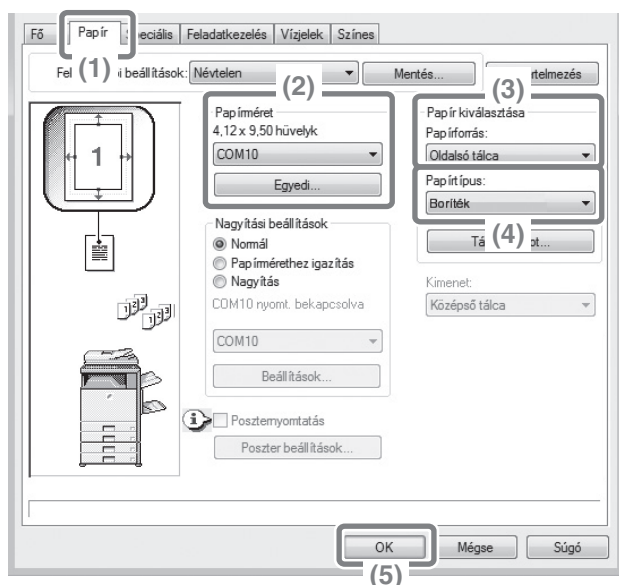

- (1) Kiklikkeljen a [Papír] fülre.
- (2) Válassza ki a boríték méretét a "Papírméret" menüben.
- (3) Válassza az "Oldalsó tálca" elemet a "Papír kiválasztása" menü "Papírforrás" eleménél.
- (4) Válassza a [Boríték] elemet a "Papírtípus" menüben.

Szükség esetén jelölje be az "Elforgatás 180 fokkal" jelölőnégyzetet () a "Kép tájolása" elemnél a [Fő] fülön.

Nyomtatási feladathoz használt papírméret módosítása

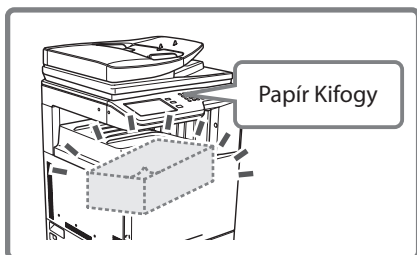

Ha nincs betöltve a nyomtatási feladathoz kiválasztott méretű papír a gép egyik papírtálcájába sem, kövesse az alábbi lépéseket a papírméret módosításához.

-1 Ellenőrizze a feladat részleteit.

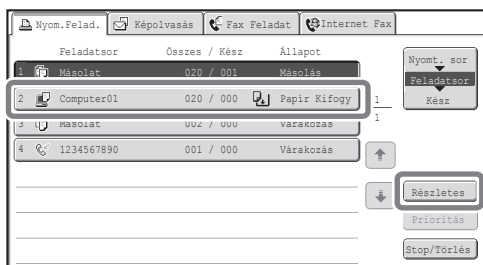

A feladat állapot képernyő megjelenítéséhez nyomja meg a [FELADAT ÁLLAPOT] gombot a kezelőpulton. Válassza ki a feladatot, amelynek állapota [Papír Kifogy], és nyomja meg a [Részletes] gombot.

A feladat törléséhez nyomja meg a [Stop/Törlés] gombot.

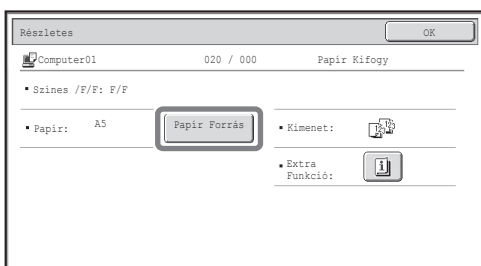

Ellenőrizze a feladathoz kiválasztott papírméretet a részletes képernyőn, és nyomja meg a [Papír Forrás] gombot.

- 2 Módosítsa a feladathoz használandó papírméretet.

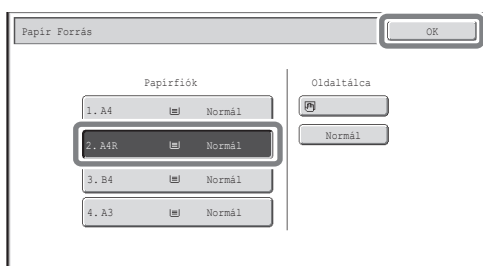

A beállított papírméretetek közül válassza ki azt a papírméretet, amelyre nyomtatni kíván. Válasszon a feladathoz megadott papírméretnél nagyobb méretet, hogy ne maradjon le a kép egyik része sem.

A csengési hangerő beállítása

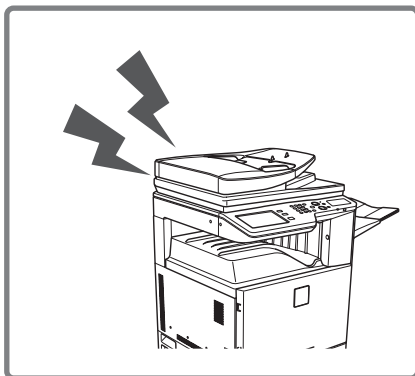

Ha fax fogadásakor a gép csengési hangja túl hangos vagy túl halk, a hangerő beállításához kövesse az alábbi lépéseket.

A fax csengési hangerejét a rendszerbeállításokban (rendszergazda) lehet módosítani.

Nyomja meg a [RENDSZERBEÁLLÍTÁSOK] gombot a kezelőpulton, nyomja meg a [Képküldési beállítások] - [Fax Beállítások] - [Fax Alapbeállítások] - [Hangerő beállítások] - [Csengő Hangerő] gombokat ebben a sorrendben, majd válassza ki a kívánt hangerőt.

A gép nyomtatni kezd, amikor adatokat próbálok továbbítani...

Fogadott fax adatok közös mappába történő továbbítása előtt ellenőrizze, hogy a rendeltetési hely számítógépe be van-e kapcsolva.

Ha a számítógép is nincs bekapcsolva, a gép kinyomtatja a fogadott fax adatokat. Ha az adatok több számítógépre továbbítódnak, a fogadott adatokat a gép akkor is kinyomtatja, ha csak egy számítógép van kikapcsolva.

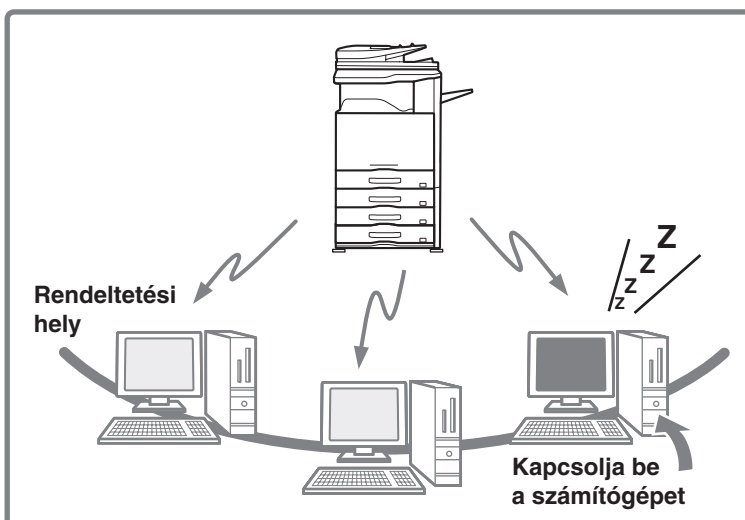

A gép kommunikációs jegyzékének ellenőrzése

A gép képküldési funkciójának használatával végrehajtott kommunikációk jegyzékének ellenőrzéséhez kövesse az alábbi lépéseket, hogy kinyomtassa a képküldési tevékenység jegyzőkönyvét.

A képküldési tevékenység jegyzőkönyvét a rendszerbeállítások (rendszergazda) menüből lehet kinyomtatni.

A jegyzék kinyomtatásához nyomja meg a [RENDSZERBEÁLLÍTÁSOK] gombot a kezelőpulton, majd nyomja meg a [Listanyomtatás (Rendszergazda)] - [Képküldés tevékenység jelentés] gombokat.

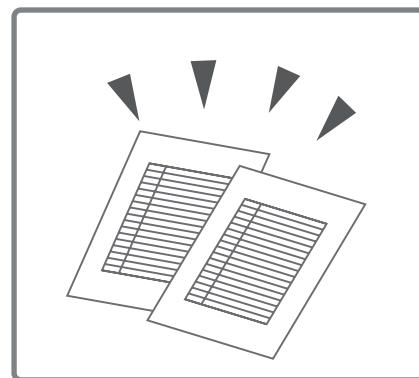

ADAGOLÁSI HIBA MEGSZÜNTETÉSE

Ez a rész ismerteti, mit tegyen, ha adagolási hiba történik a gépben.

Vigyázat

A fixálóegység forró. Vigyázzon, nehogy megégesse magát az elakadt papír eltávolítása közben.



- Az elakadt papír eltávolításakor ne érjen a továbbító szalaghoz és ne sértse meg azt.
- Óvatosan húzza ki a papírt, nehogy eltépje.
- Lehet, hogy az elakadás a gép belsejében történt. Ellenőrizze óvatosan, és vegye ki az elakadt papírt.
- Ha a papír elszakad, győződjön meg róla, hogy minden egyes darabot eltávolított a gépből.



ADAGOLÁSI HIBA MEGSZÜNTETÉSE

Ha adagolási hiba történt, az érintőpanelen megjelenik az "Adagolási hiba történt." üzenet, és a nyomtatás és beolvasás leáll. Ebben az esetben nyomja meg az [Információ] gombot az érintőpanelen. A gomb megnyomásakor megjelennek az elakadt papír eltávolítására vonatkozó utasítások. Kövesse az utasításokat. Az adagolási hiba megszüntetése után az üzenet automatikusan törlődik.

(A lehetséges adagolási hibák körülbelüli helyét villogó ▼ jelek mutatják, ahogy az alábbi ábrán is látható.)

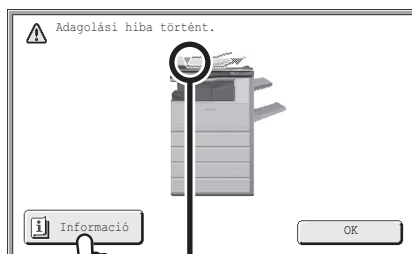

Adagolási hiba helye



- Amíg az üzenet látható, a nyomtatás és beolvasás nem folytatható.
- Ha az üzenet az adagolási hiba elhárítása után sem tűnik el, azt az alábbiak okozhatják. Végezze el újra az ellenőrzést.
 - Nem távolította el megfelelően az elakadt papírt.
 - Elszakadt papírdarab maradt a gépben.
 - Az adagolási hiba elhárításához kinyitott ajtót vagy elmozdított egységet nem állította vissza eredeti helyzetébe.

PAPÍRADAGOLÁSI HIBA ILLUSZTRÁCIÓK

Ha az érintőpanel utasításainak olvasásakor további információkra van szüksége, nézze meg az alábbi papíradagolási hiba illusztrációkat. Nézze meg az alábbi illusztrációkat, majd olvassa el az aktuális szituációnak megfelelő illusztrációt (1 - 10).

☞ (1)-(3): 7-9. oldal, (4)-(10): 7-10. oldal

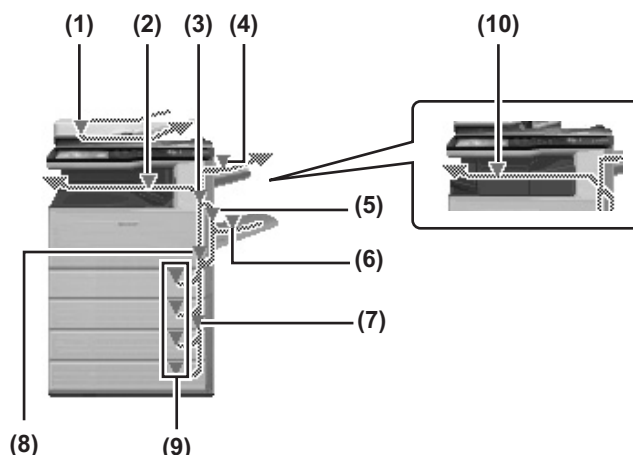

(1) Eredeti elakadása

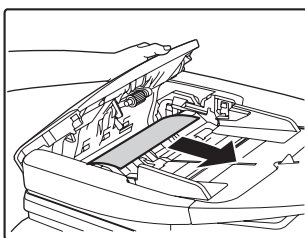

Nyissa fel a dokumentumadagoló fedelét, és vegye ki az elakadt eredetiket.

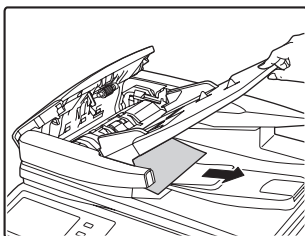

Húzza ki a dokumentumadagoló tálcát, és vegye ki az elakadt papírt.

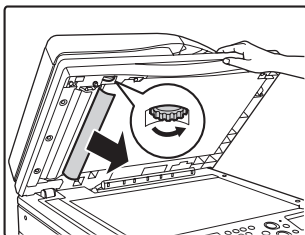

Nyissa fel az automatikus dokumentumadagolót. Forgassa el a továbbító hengert a nyíl irányában, és vegye ki az eredetit.

(2) Papírelakadás a kimeneti területen

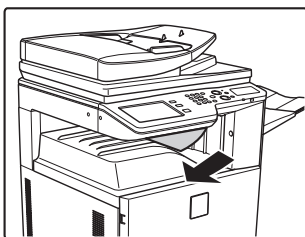

Vegye ki az elakadt papírt.

(3) Papírelakadás a fixáló egységben

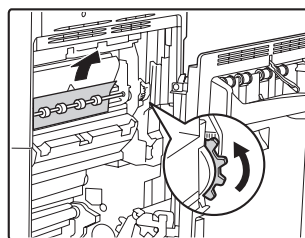

Forgassa el a gombot, és vegye ki az elakadt papírt.

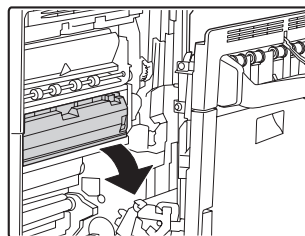

Ha az elakadt papír a fixáló területének belsejében van, nyomja le a zöld részt, hogy a fixáló egységet maga felé döntse.

⚠ Vigyázat!

A fixáló egység területe forró. Vigyázzon, nehogy megégesse magát. (Ne érjen a fém részekhez.)



A kivett papíron nem fixálódott festék lehet. Ügyeljen arra, hogy ne piszkolja össze a kezét vagy a ruháját.

(4) Papírelakadás a kimeneti tálca egységben (jobboldali tálca)

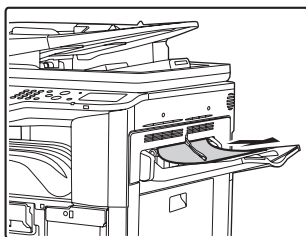

Vegye ki az elakadt papírt.

(9) Papírelakadás az 1 - 4. tálcákban (a tálcában)

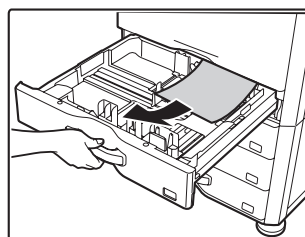

A tálca kihúzása előtt nyissa le a jobboldali borítást, és ellenőrizze, hogy ott van-e a papírelakadás. Ha ellenőrzés nélkül húzza ki a tálcat, elszakíthatja a papírt, és még nehezebb lesz

eltávolítani a gépben maradt darabokat.

➤ [Papírelakadás az 1 - 4. tálcákban \(oldalt\)](#)

(5) Papírelakadás a fordító egységben

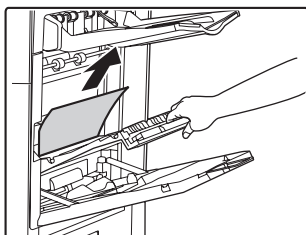

Nyissa le a Papírfordító szakasz borítását, és vegye ki az elakadt papírt.

(10) Papírelakadás a finisherben

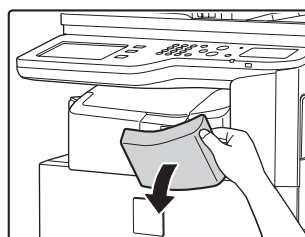

Nyissa le az előlapot.

(6) Papírelakadás az oldalsó tálcában

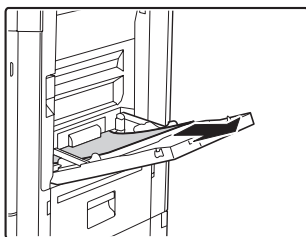

Vegye ki az elakadt papírt.

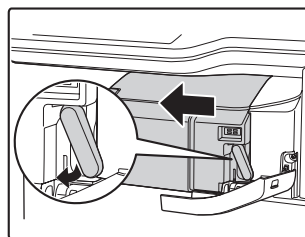

Miközben a kart balra nyomja, tolja el a finishert balra ütközésig.

(7) Papírelakadás az 1 - 4. tálcákban (oldalt)

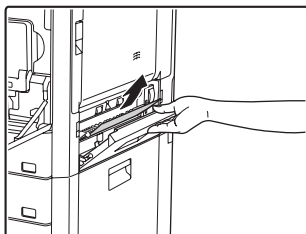

Az elakadás a gép belsejében történhetett. Óvatosan ellenőrizze, és vegye ki.

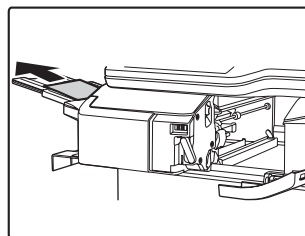

Forgassa el a hengergörgető gombot a nyíl irányában, és vegye ki az elakadt papírt.

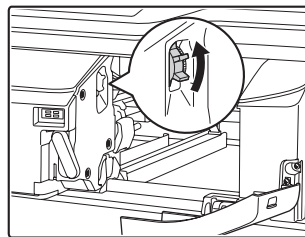
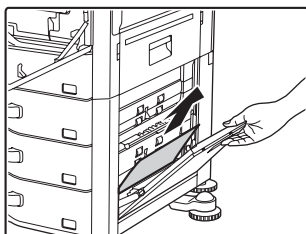

(8) Papírelakadás a továbbító területen

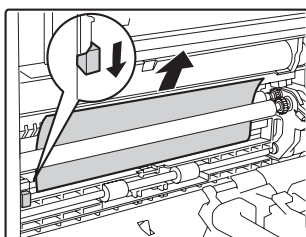

Nyomja le a kart a nyíl irányában, és vegye ki az elakadt papírt.

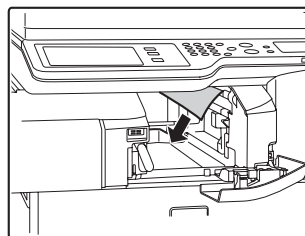

Ellenőrizze, hogy nem maradt-e elakadt papír a gépben.

BERAGADT TŰZŐKAPCSOK ELTÁVOLÍTÁSA

Kövesse az alábbi lépéseket a beragadott tűzőkapcsok eltávolításához.

 FINISHER

FINISHER

1

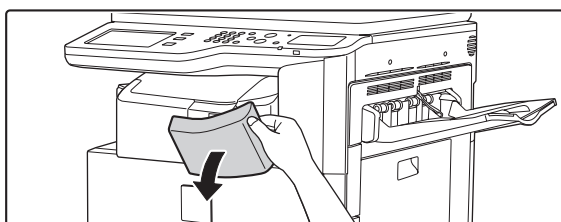

Nyissa le az ajtót.

2

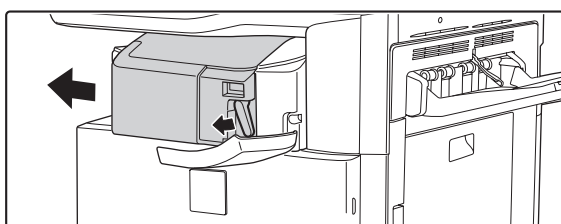

Miközben bal irányban nyomja a kart, ütközésig tolja el a finishert balra.

Óvatosan tolja el a finishert ütközésig.

3

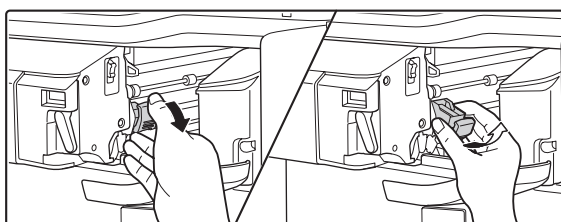

Engedje le a tűződoboz kioldó kart, és vegye ki a tűződobozt.

Húzza ki a tűződobozt jobbra.

4

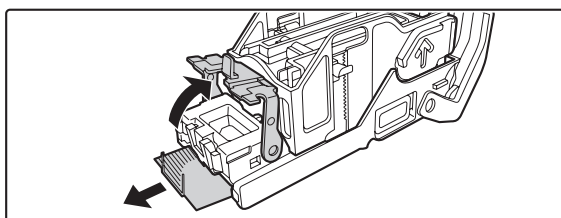

Emelje fel a tűződoboz elülső végén lévő kart, és vegye ki a beragadott tűzőkapcsot.

Vegye ki az első kapcsot, ha az el van hajolva. Ha eldeformálódott kapocs marad a kazettában, újra tűzőkapocs beragadási hiba fog jelentkezni.



Ügyeljen arra, hogy az elhajlott tűzőkapocs ne okozzon sérülést.

5

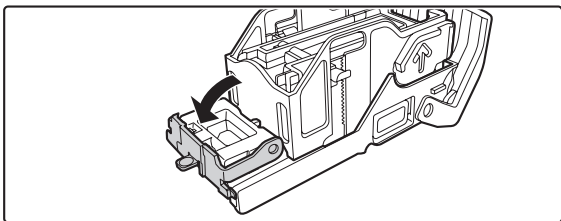

Engedje le a tűződoboz elülső végén lévő kart.

6

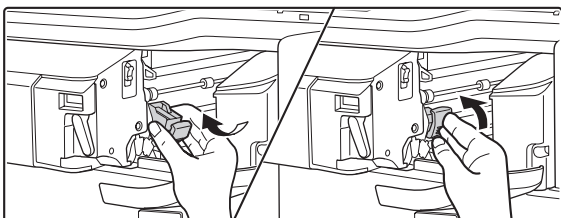

Tegye vissza a tűződobozt.

Tolja be a tűződobozt, amíg a helyére nem kattán.

7

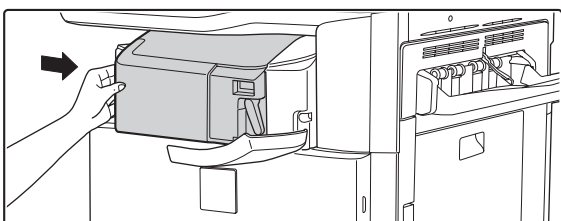

Tolja vissza a finishert jobbra.

Óvatosan tolja vissza a finishert jobbra, míg eredeti helyére nem áll.

8

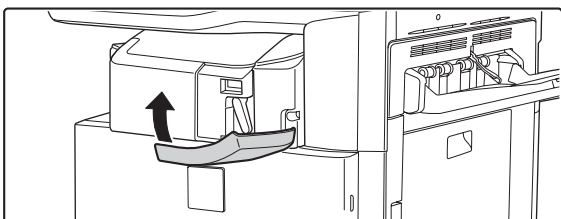

Zárja vissza az ajtót.

MÁSOLÁS

A MÁSOLÁSI MŰVELETHEZ KAPCSOLÓDÓ PROBLÉMÁK

- A gép nem másol. 7-13
- Nem megy végbe az automatikus szín mód választás. 7-13
- Nem működik a képelforgatás. 7-14
- Nem működik a kétoldalas másolás. 7-14
- Nem állítható be a tálca papírmérete. 7-14

A MÁSOLÁS EREDMÉNYÉVEL KAPCSOLATOS PROBLÉMÁK

- A kép túl világos vagy túl sötét. 7-15
- A színek nem működnek. 7-15
- A kép egy része lemaradt. 7-15
- A másolatok üresek. 7-15

• Ha nem találja a keresett elemet a fenti tartalomjegyzékben, olvassa el az "ÁLTALÁNOS PROBLÉMÁK" részt (7-31. oldal).

• Ha nem tudja megoldani a problémát a kézikönyvben leírt megoldások segítségével, kapcsolja ki az [ÜZEM] gombot (⏻) és a hálózati főkapcsolót. Várjon legalább 10 másodpercet, majd kapcsolja be a hálózati főkapcsolót és az [ÜZEM] gombot (⏻) ebben a sorrendben.

Ha a VONAL kijelző világít, illetve az ADATOK kijelző világít vagy villog, ne kapcsolja ki a hálózati főkapcsolót, és ne húzza ki a tápkábelt a konnektorból. Ez sérülést okozhat a merevlemezen, illetve az éppen tárolni kívánt adatok vagy az éppen érkező adatok elvesztését eredményezheti.

A MÁSOLÁSI MŰVELETHEZ KAPCSOLÓDÓ PROBLÉMÁK

Probléma	Ellenőrizze	Megoldás
A gép nem másol.	A rendszergazda letiltott bizonyos funkciókat?	Ha a felhasználó azonosítás engedélyezve lett, lehet, hogy az Ön által használható funkciók korlátozva lettek az Ön felhasználói beállításában. Ellenőrizze a rendszergazdával.
Nem megy végbe az automatikus szín mód választás.	Az alábbi eredeti típusok valamelyikét használja? A Fekete-fehér nem választódik ki <ul style="list-style-type: none"> • Vannak színek vagy színezések a papíron? A Színes nem választódik ki <ul style="list-style-type: none"> • Az eredeti szín nagyon világos. • Az eredeti szín nagyon sötét, majdnem fekete. • Az eredetinek csak nagyon kis területe színes? 	Ha a szín mód beállítása "Auto", a gép érzékeli, hogy az eredeti fekete-fehér vagy színes, amikor a [SZÍNES START] gombot megnyomja. Azonban, ha egy olyan eredetit használ, amely hasonló a bal oldalon lévőkhöz, elképzelhető, hogy az automatikus észlelés eredménye nem lesz megfelelő. Ez esetben manuálisan adja meg a szín módot.

Probléma	Ellenőrizze	Megoldás
Nem működik a képforgatás.	Manuálisan választotta ki a papírméretet vagy a másolási arányt?	Másoljon az automatikus papírválasztás és az automatikus arányválasztás használatával.
	Olyan beállítások használatával másol, amelyek nem engedik az elforgatásos másolást?	Az elforgatásos másolás általában kombinálható más extra funkciókkal, azonban bizonyos kombinációk nem lehetségesek. Ha egy tiltott kombinációt választ, az érintőpanelen megjelenik egy üzenet.
	Le lett tiltva az "Elforgatásos másolás beállítása" a rendszerbeállítások (Rendszergazda) funkcióban?	Ellenőrizze a rendszergazdával. Ha Ön a rendszergazda, engedélyezze az "Elforgatásos másolás beállítása" funkciót. → Rendszerbeállítások (Rendszergazda) > "Másolási funkció beállítások" > "Egyéb beállítások" > "Elforgatásos másolás beállítása" > <input checked="" type="checkbox"/>
Nem működik a kétoldalas másolás.	A kiválasztott papírtálca beállítása olyan papírtípust ad meg, amely nem használható kétoldalas másoláshoz?	Ellenőrizze a "Tálca beállítások" funkciót a rendszerbeállításokban. Ha a [Kétoldalas letiltása] négyzete ki van jelölve <input checked="" type="checkbox"/> , az adott tálca használatával a kétoldalas másolás nem lehetséges. Módosítsa a papírtípus beállítást olyan típusra, amely kétoldalas nyomtatáshoz használható. → Rendszerbeállítások > "Papírtálca beállítások" > "Tálca beállítások" > "Módosítás"
	Speciális méretet vagy papírtípust használ?	A kétoldalas másoláshoz használható papírtípusokra és -méretekre vonatkozó információkhoz olvassa el az "ADATOK" részt a Beüzemelési útmutatóban.
	Olyan beállítások használatával másol, amelyek nem engedélyezik a kétoldalas másolást?	A kétoldalas másolás általában kombinálható egyéb extra funkciókkal, azonban, néhány kombináció nem engedélyezett. Ha egy tiltott kombinációt választ, az érintőpanelen megjelenik egy üzenet.
	A rendszergazda letiltott bizonyos funkciókat?	Lehet, hogy néhány funkció le lett tiltva a Rendszerbeállítások (Rendszergazda) funkcióban. Ellenőrizze a rendszergazdával. Ha a felhasználó azonosítás engedélyezve lett, lehet, hogy az Ön által használható funkciók korlátozva lettek az Ön felhasználói beállításaiban. Ellenőrizze a rendszergazdával.
	Nem állítható be a tálca papírmérete.	A rendszergazda letiltott bizonyos funkciókat?

A MÁSOolás EREDMÉNYÉVEL KAPCSOLATOS PROBLÉMÁK

Probléma	Ellenőrizze	Megoldás
A kép túl világos vagy túl sötét.	Túl világos vagy túl sötét a kép?	Válassza ki a másolandó eredetinek megfelelő megvilágítási módot, és manuálisan állítsa be a megvilágítási szintet.
	Ki lett választva az eredeti típusának megfelelő megvilágítási mód?	<p>Az eredeti típusától függően válasszon az alábbi módok közül.</p> <ul style="list-style-type: none"> • Szöveg Használja ezt a módot átlagos szöveg dokumentumokhoz. • Szöveg/Nyomtatott fotó Ez a mód biztosítja a legjobb egyensúlyt az olyan eredeti másolásához, amely szöveget és nyomtatott fotót is tartalmaz, mint például egy folyóirat vagy katalógus. • Szöveg/Fotó Ez a mód biztosítja a legjobb egyensúlyt az olyan eredeti másolásához, amely szöveget és fotókat is tartalmaz, mint például egy szöveg dokumentum ráragasztott fotóval. • Nyomtatott fotó Ez a mód a legjobb nyomtatott fotók másolásához, mint például fotók egy folyóiratban vagy katalógusban. • Fotó Használja ezt a módot fotók másolásához. • Térkép Ez a mód a legjobb a világos színárnyalatú és finom szöveg másolásához, amelyeket a térképeken többnyire találhatunk. • Világos eredeti Használja ezt a módot a világos ceruzával írott eredetiekhez.
A színek nem működnek.	"Regisztrációs beállítás"-t végzett?	<p>Kérje meg a rendszergazdát, hogy végezze el a "Regisztrációs beállítás"-t.</p> <p>→ Rendszerbeállítások (Rendszergazda) > "Eszközvezérlő" > "Egyéb beállítások" > "Regisztrációs beállítás"</p> <p>Ha nincsenek színek, végezze el az "Automatikus színkalibrálás"-t. (Ha a színek a kalibrálás után sem működnek, az ismételt kalibrálás javíthat az eredményen.)</p> <p>→ Rendszerbeállítások (Rendszergazda) > "Másolási funkció beállítások" > "Színbeállítás" > "Automatikus színkalibrálás"</p>
A kép egy része lemaradt.	Az eredeti méretének és a papírméretnek megfelelő arányt választott?	Válassza ki a megfelelő aránybeállítást.
	Inch (AB) méretű eredetit használ?	Ha Inch (AB) méretű eredetit másol, manuálisan adja meg az eredeti méretét.
A másolatok üresek.	Az eredetit másolandó felülettel felfelé vagy lefelé kell helyesen betenni?	Ha a dokumentumüveget használja, az eredetit másolandó felülettel lefelé tegye be. Ha az automata dokumentumadagolót használja, az eredetit másolandó felülettel felfelé tegye be.

NYOMTATÁS

A NYOMTATÁSI MŰVELETHEZ KAPCSOLÓDÓ PROBLÉMÁK

- A gép nem nyomtat. 7-16
- Nem működik a színes nyomtatás. 7-18
- A kétoldalas nyomtatás nem működik. 7-18
- A számítógép egyik megosztott mappájában lévő fájl közvetlen nyomtatása nem lehetséges. 7-19
- Nem használható a gépre telepített valamely tálca, finisher vagy más kiegészítő berendezés. 7-19

A NYOMTATÁS EREDMÉNYÉVEL KAPCSOLATOS PROBLÉMÁK

- A kép szemcsés. 7-19
- A kép túl világos vagy túl sötét. 7-19
- A színek nem működnek. 7-19
- A szövegek és vonalak halványak, nehezen láthatók. 7-19
- A kép egy része lemaradt. 7-20
- A kép fejjel lefelé nyomtatódott. 7-20
- A gép értelmetlen karaktereket nyomtat. 7-21

- Ha nem találja a keresett elemet a fenti tartalomjegyzékben, olvassa el az "**ÁLTALÁNOS PROBLÉMÁK**" részt (7-31. oldal).
- Ha nem tudja megoldani a problémát a kézikönyvben leírt megoldások segítségével, kapcsolja ki az [ÜZEM] gombot (⏻) és a hálózati főkapcsolót. Várjon legalább 10 másodpercet, majd kapcsolja be a hálózati főkapcsolót és az [ÜZEM] gombot (⏻) ebben a sorrendben.

Ha a VONAL kijelző világít, illetve az ADATOK kijelző világít vagy villog, ne kapcsolja ki a hálózati főkapcsolót, és ne húzza ki a tápkábelt a konnektorból. Ez sérülést okozhat a merevlemezen, illetve az éppen tárolni kívánt adatok vagy az éppen érkező adatok elvesztését eredményezheti.

A NYOMTATÁSI MŰVELETHEZ KAPCSOLÓDÓ PROBLÉMÁK

Probléma	Ellenőrizze	Megoldás
A gép nem nyomtat.	Megfelelően van csatlakoztatva a számítógép a géphez?	Győződjön meg róla, hogy a számítógépen és a gépen a kábel biztonságosan lett-e a LAN csatlakozóhoz, illetve USB csatlakozóhoz csatlakoztatva. Ha hálózathoz csatlakozik, ellenőrizze a csatlakozásokat a hubnál is. 📖 1. A GÉP HASZNÁLATA ELŐTT "A GÉP OLDALA ÉS HÁT LAPJA" (1-7. oldal)
	Ugyanahhoz a hálózathoz (LAN, stb.) van csatlakoztatva a gép, mint a számítógép?	A gépnek ugyanahhoz a hálózathoz kell csatlakoznia, mint a számítógépnek. Ha nem tudja, milyen hálózatra van a gép csatlakoztatva, kérdezze meg a rendszergazdát.

Probléma	Ellenőrizze	Megoldás
A gép nem nyomtat.	Megfelelően lett az IP cím kiválasztva? (Windows)	<p>Ellenőrizze az IP cím beállítását.</p> <p>Ha a gép nem rendelkezik állandó IP címmel (a gép a DHCP szervertől kap IP címet), nem lehet nyomtatni, ha az IP cím módosul. Nyomtassa ki az "Összes egyedi beállítás listája"-t a rendszerbeállításokban, és ellenőrizze a gép IP címét. Ha az IP cím megváltozott, módosítsa a port beállítását a nyomtató meghajtóban.</p> <p>→ Rendszerbeállítások > "Listanyomtatás (Felhasználó)" > "Összes egyedi beállítás listája"</p> <p> Szoftvertelepítési útmutató</p> <p>Ha az IP cím gyakran változik, ajánlatos egy állandó IP címet a géphez rendelni.</p> <p>→ Rendszerbeállítások (Rendszergazda) > "Hálózati beállítások"</p>
	A Szabványos TCP/IP-port használatával létrehozott nyomtatóportot használ? (Windows 2000/XP/Server 2003/Vista/Server 2008/7)	<p>Ellenőrizze a számítógép beállításait.</p> <p>Ha a Windows rendszerben Szabványos TCP/IP-port használatával létrehozott portot használ, és az [SNMP állapot engedélyezve] jelölőnégyzet <input checked="" type="checkbox"/> állapotú, előfordulhat, hogy nem lehet megfelelően nyomtatni. Állítsa az [SNMP állapot engedélyezve] jelölőnégyzetet <input type="checkbox"/> állapotba.</p> <p> Szoftvertelepítési útmutató</p>
	[Ethernet]-re lett állítva a "Connect via" elem az AppleTalk-hoz? (Mac OS 9.0~9.2.2)	<p>Nyissa meg az [AppleTalk] elemet a [Control Panels]-ből, és győződjön meg róla, hogy az [Ethernet] ki lett választva a "Connect via" menüben.</p> <p>Nem lehet nyomtatni, ha az [Ethernet] nincs kiválasztva.</p>
	Instabil állapotban van a számítógép?	<p>Indítsa újra a számítógépet.</p> <p>A nyomtatás néha nem lehetséges, ha több alkalmazást futtat egyszerre, illetve, ha nincs elegendő szabad terület a memóriában vagy a merevlemezen.</p>
	Megfelelően lett megadva a gép a nyomtatáshoz használt szoftver alkalmazásban?	<p>Távolítsa el a nyomtató meghajtót, és telepítse újból.</p> <p>Győződjön meg róla, hogy ki lett-e választva a gép nyomtató meghajtója az alkalmazás Nyomtatás ablakában. Ha a nyomtató meghajtó nem jelenik meg a használható nyomtató meghajtók listájában, lehet, hogy nem lett megfelelően telepítve.</p> <p> Szoftvertelepítési útmutató</p>
	Megfelelően működnek a hálózati csatlakozás eszközei?	<p>Győződjön meg róla, hogy az útválasztók és más hálózati csatlakozási eszközök megfelelően működnek.</p> <p>Ha valamelyik eszköz nincs bekapcsolva, vagy hibásan működik, a probléma megoldásához olvassa el az eszköz használati utasítását.</p>
	Túl rövid az I/O időtúllépés beállítása?	<p>Ellenőrizze a rendszergazdával.</p> <p>Ha az I/O időtúllépés beállítás túl rövid, hiba jelentkezhet írás vagy nyomtatás közben. Kérje meg a rendszergazdát, hogy konfigurálja egy megfelelő időtartamot az "I/O időtúllépés"-ben.</p> <p>→ Rendszerbeállítások (Rendszergazda) > "Nyomtató beállítások" > "Interfész beállítások" > "I/O időtúllépés"</p>

Probléma	Ellenőrizze	Megoldás
Nem működik a színes nyomtatás.	Nyomtatott a gép Figyelmeztető oldalt?	<p>Ellenőrizze a kinyomtatott Figyelmeztető oldalt. Figyelmeztető oldalt nyomtat a gép, amelyen jelzi a probléma okát, ami miatt a nyomtatási feladatot nem lehet végrehajtani a megadottak szerint, és az ok nem jelenik meg a kijelzőn. Olvassa el a kinyomtatott oldalt, és tegye meg a szükséges intézkedéseket. Például, figyelmeztető oldalt nyomtat a gép az alábbi esetekben.</p> <ul style="list-style-type: none"> • A nyomtatási feladat túl nagy a memóriához. • Olyan funkciót adott meg, amelyet a rendszergazda letiltott. <p>A gyári alapbeállítás szerint a Figyelmeztető oldal le van tiltva.</p>
	A rendszergazda letiltott bizonyos funkciókat?	<p>Ellenőrizze a rendszergazdával. Ha a felhasználó azonosítás engedélyezve lett, lehet, hogy az Ön által használható funkciók korlátozva lettek az Ön felhasználói beállításában.</p>
	A szín mód beállítása "Színes"?	<p>Ellenőrizze a nyomtató meghajtó beállításait. Válassza az "Automatikus" vagy "Színes" opciót a szín mód beállításához. A szín mód beállítás konfigurálása az alábbiak szerint történik: Windows: A nyomtató meghajtó [Színes] fülén. Macintosh: A nyomtatás ablak [Színes] menüjében. Windows esetén a [Fekete-fehér nyomtatás] kiválasztható a nyomtató meghajtó [Fő] fülén. Ha színesben szeretne nyomtatni, fontos, hogy a [Fekete-fehér nyomtatás] jelölőnégyzet a [Fő] fülön ne legyen bejelölve <input type="checkbox"/>.</p>
	Bizonyos funkciókat letiltott a rendszergazda?	<p>Ellenőrizze a rendszergazdával. Ha a felhasználó hitelesítés engedélyezve lett, lehet, hogy a használni kívánt funkciók a felhasználó beállításban korlátozva lettek.</p>
A kétoldalas nyomtatás nem működik.	A kiválasztott papírtálca beállítása olyan papírtípust ad meg, amely nem használható kétoldalas nyomtatáshoz?	<p>Ellenőrizze a "Tálca beállítások" funkciót a rendszerbeállításokban. Ha a [Kétoldalas letiltása] négyzet ki van jelölve <input checked="" type="checkbox"/>, az adott tálcát használó kétoldalas nyomtatás nem működik. Módosítsa a papírtípus beállítást olyan típusra, amely kétoldalas nyomtatáshoz használható. → Rendszerbeállítások > "Papírtálca beállítások" > "Tálca beállítások" > "Módosítás"</p>
	Speciális méretet vagy papírtípust használ?	<p>A kétoldalas másoláshoz használható papírtípusokra és -méretekre vonatkozó információkhoz olvassa el az "ADATOK" részt a Beüzemelési útmutatóban.</p>
	A rendszergazda letiltott bizonyos funkciókat?	<p>Ellenőrizze a rendszergazdával. Lehet, hogy néhány funkció le lett tiltva a Rendszerbeállítások (Rendszergazda) funkcióban. Ellenőrizze a rendszergazdával. Ha a felhasználó azonosítás engedélyezve lett, lehet, hogy az Ön által használható funkciók korlátozva lettek az Ön felhasználói beállításában.</p>

Probléma	Ellenőrizze	Megoldás
A számítógép egyik megosztott mappájában lévő fájl közvetlen nyomtatása nem lehetséges.	Engedélyezve van a készüléken az "Ipsec beállítások" funkció ?	Ellenőrizze a rendszergazdával. Ha az "Ipsec beállítások" funkciót engedélyezték a rendszerbeállítások (rendszergazda) menüben, előfordulhat, hogy némelyik számítógépes környezetben nem lehetséges egy megosztott mappában lévő fájl közvetlen nyomtatása. → Rendszerbeállítások (Rendszergazda) > "Biztonsági Beállítások" > "Ipsec beállítások"
Nem használható a gépre telepített valamely tálca, finisher vagy más kiegészítő berendezés.	Konfigurálva lettek a nyomtató meghajtóban a gépre telepített kiegészítő berendezések?	Nyissa meg a nyomtató tulajdonságai menüt, és kattintson az [Automata konfiguráció] gombra a [Konfiguráció] fülön. (Windows) Ha nem megy végbe az automatikus konfiguráció, olvassa el a Szoftvertelepítési útmutatót.

A NYOMTATÁS EREDMÉNYÉVEL KAPCSOLATOS PROBLÉMÁK

Probléma	Ellenőrizze	Megoldás
A kép szemcsés.	Megfelelőek a nyomtató meghajtó beállításai a nyomtatási feladathoz?	Ellenőrizze a nyomtató meghajtó beállításait. A nyomtatási beállítások kiválasztásakor a nyomtatási mód [Normál] vagy [Finom] értékre állítható be. Ha nagyon tiszta képre van szüksége, válassza a [Finom] beállítást. Windows: A felbontás beállítása a nyomtató meghajtó tulajdonságok ablak [Speciális] fülén választható ki. Macintosh: Ez a nyomtatási képernyő [Printer Features] menüjének [Advanced] menüjében végezhető el. (Mac OS v10.5 esetén válassza a felbontás elemet a nyomtatási ablak [Color] menüjében.)
A kép túl világos vagy túl sötét.	Szükséges a kép (különösen egy fotó) korrekciója? (Windows)	Ellenőrizze a nyomtató meghajtó beállításait. A fényesség és a kontraszt módosítható a [Képigazítás] a nyomtató meghajtó [Speciális] fülén. Ezek a beállítások egyszerű korrekciókhoz használhatók, ha nincs a számítógépre képszerkesztő szoftver telepítve.
A színek nem működnek.	"Regisztrációs beállítás"-t végzett?	Kérje meg a rendszergazdát, hogy végezze el a "Regisztrációs beállítás"-t. → Rendszerbeállítások (Rendszergazda) > "Eszkövezérlő" > "Egyéb beállítások" > "Regisztrációs beállítás" Ha nincsenek színtónusok, végezze el az "Automatikus színekalibrálás"-t. (Ha a színek a kalibrálás után sem működnek, az ismételt kalibrálás javíthat az eredményen.) → Rendszerbeállítások (Rendszergazda) > "Nyomtató beállítások" > "Automatikus színekalibrálás"
A szövegek és vonalak halványak, nehezen láthatók.	Színes adatokat nyomtatott? (Windows)	Ellenőrizze a nyomtató meghajtó beállításait. Ha színes szöveget és vonalakat nyomtat, előfordulhat, hogy azok halványak és nehezen láthatók lesznek. A nehezen látható színes szöveg vagy vonalak (felületek) feketévé alakításához válassza a [Szöveg feketén] vagy [Vektor feketén] elemeket a nyomtató-illesztőprogram [Speciális] fülén. (A raszteradatok - például bitmap képek - nem módosíthatók.)

Probléma	Ellenőrizze	Megoldás
A kép egy része lemaradt.	A feladat által kiválasztott papírméret megegyezik a tálcába töltött papír méretével?	Ellenőrizze, hogy a papírméret beállítás egyezik-e a tálcába töltött papír méretével. A papírméret beállítás az alábbiak szerint választható: Windows: A nyomtató meghajtó [Papír] fülén. Ha a [Papírmérethez igazítás] ki lett választva, ellenőrizze a betöltött papírt és a papírméret beállítást. Macintosh: A [Page Setup] menüben.
	Megfelelő a nyomtatási tájolásnak beállítása (álló vagy fekvő)?	Állítsa be a képnek megfelelő nyomtatási tájolást. A nyomtatási tájolás az alábbiak szerint választható ki: Windows: A nyomtató meghajtó [Fő] fülén. Macintosh: A [Page Setup] menüben.
	Jól lettek beállítva a margók az alkalmazás elrendezési beállításában?	Válassza ki a megfelelő papírméretet és margókat az alkalmazás oldalelrendezés beállításában. Ha a kép széle kívül esik a gép nyomtatási területén, a szélek lemaradnak a nyomatról.
A kép fejjel lefelé nyomtatódott.	Olyan papírtípust használ, amelyet csak fix tájolással lehet betölteni (indexfüles papír, perforált papír stb.)?	Nyomtatás előtt a kép elforgatása 180 fokkal. Ha a kép és a papír mérete megegyezik, de a tájolás eltérő, a kép tájolása automatikusan elforgatódik, hogy egyezzen a papírral. Azonban, ha a papír csak fix tájolással tölthető be, elképzelhető, hogy a kép fejjel lefelé fog kinyomtatódni. Ez esetben nyomtatás előtt forgassa el a képet 180 fokkal. Az elforgatás 180 fokkal beállítása az alábbiak szerint választható ki: Windows: A nyomtató meghajtó [Fő] fülén. Macintosh: A [Page Setup] menüben. (Csak fekvő tájolás.) (Mac OS 9.0 - 9.2.2 környezetben a [Page Setup] menü [PostScript Options] menüjében.)
	Megfelelő kötési pozíciót választott a kétoldalas nyomtatáshoz?	Fontos, hogy beállítsa a megfelelő kötési helyet. Kétoldalas nyomtatás végrehajtásakor minden második oldal fejjel lefelé nyomtatódik, ha a jegyzetomb kötés lett kiválasztva a kötési pozíciónál. Ellenőrizze, hogy a megfelelő kötési pozíciót állította-e be. A kötési pozíció az alábbiak szerint választható: Windows: A nyomtató meghajtó [Fő] fülén. Macintosh: A nyomtatási ablak [Layout] menüjében. (Mac OS 9.0 - 9.2.2 környezetben az [Output/Document Style] menüben.)

Probléma	Ellenőrizze	Megoldás
<p>A gép értelmetlen karaktereket nyomtat.</p>	<p>Instabil a számítógép vagy a gép?</p>	<p>Törölje a nyomtatást, indítsa újra a számítógépet és a gépet, és próbáljon meg ismét nyomtatni. Ha kevés szabad terület marad a számítógép memóriájában vagy merevlemezén, illetve ha sok feladat sorakozik a gépen, és kevés szabad memóriája maradt, a nyomtatott szöveg értelmetlen karakterekké változhat. Ez esetben törölje a nyomtatást, indítsa újra a számítógépet és a gépet, és próbáljon meg újból nyomtatni. A nyomtatás törléséhez Windows: Dupla-klikkeljen az eszköztár jobb alsó részén megjelenő nyomtató ikonra, és klikkeljen a "Minden dokumentum törlése" (vagy a Nyomtatási dokumentumok törlése") elemre a [Nyomtató] menüben. Macintosh: Kattintson duplán a nyomtatólistában a gép nevére, válassza ki a törölni kívánt feladatot, és törölje. (Mac OS 9.0 - 9.2.2 környezetben kattintson duplán az Asztalon a nyomtató ikonra, válassza ki a törölni kívánt nyomtatási feladatot, és törölje.) A gépen: Nyomja meg a [FELADAT ÁLLAPOT] gombot a kezelőpanelen, nyomja meg a [Nyom.Felad.] fület a képernyőváltáshoz, nyomja meg a törölni kívánt nyomtatási feladat gombját, és nyomja meg a [Stop/Törlés] gombot. Megjelenik egy üzenet, amely megerősíti a törlést. Nyomja meg az [Igen] gombot. Ha a gép az újraindítás után is értelmetlen karaktereket nyomtat, kérje meg a rendszergazdát, hogy hosszabbítsa meg az "I/O időtállás" időtartamát a Rendszerbeállítások (Rendszergazda) funkcióban. → Rendszerbeállítások (Rendszergazda) > "Nyomtató beállítások" > "Interfész beállítások" > "I/O időtállás"</p> <p>Ha a fenti lépések után is értelmetlen karaktereket nyomtat a gép, törölje, majd telepítse újra a nyomtató illesztőprogramját.</p>

LAPOLVASÁS / INTERNET FAX

A LAPOLVASÁS / INTERNET FAX MŰVELETHEZ KAPCSOLÓDÓ PROBLÉMÁK

- Nem működik a küldés... 7-22
- Nem lehet címet megadni. 7-23
- Nem lehet módot választani. 7-23
- Nem megfelelően megy végbe az automatikus szín mód választás. 7-23
- A fogadott képfájlt nem lehet megnyitni. 7-24
- A küldés sokáig tart. 7-24
- Automatikusan kiválasztódik a rendeltetési hely. 7-24
- Nem lehet az USB memóriára írni. (Ha az USB memória szkennelés funkciót használja.) 7-24

A LAPOLVASÁS EREDMÉNYÉVEL KAPCSOLATOS PROBLÉMÁK

- A beolvasott kép ki van vágva. 7-24
- A beolvasott kép gyenge minőségű. 7-25
- A beolvasott kép üres. 7-25
- A kép fejjel lefelé vagy az oldalára fordulva lett beszkenelve. 7-25
- A [SZÍNES START] gomb kijelzője nem világít. 7-25
- JPEG lett kiválasztva fájltypusként, de a fájl TIFF fájlként lett létrehozva. 7-25
- A kép túl világos vagy túl sötét. (A PC lapolvasás használatakor.) 7-26

AZ EGYEDI / CSOPORTOS GYORSGOMBOKHOZ KAPCSOLÓDÓ PROBLÉMÁK

- Nem lehet tárolni az egyedi vagy csoportos gyorsgombokat. 7-26
- Nem lehet szerkeszteni vagy törölni egy egyedi vagy csoportos gyorsgombot. 7-26

- Ha nem találja a keresett elemet a fenti tartalomjegyzékben, olvassa el az "ÁLTALÁNOS PROBLÉMÁK" részt (7-31. oldal).
- Ha nem tudja megoldani a problémát a kézikönyvben leírt megoldások segítségével, kapcsolja ki az [ÜZEM] gombot (⏻) és a hálózati főkapcsolót. Várjon legalább 10 másodpercet, majd kapcsolja be a hálózati főkapcsolót és az [ÜZEM] gombot (⏻) ebben a sorrendben.

Ha a VONAL kijelző világít, illetve az ADATOK kijelző világít vagy villog, ne kapcsolja ki a hálózati főkapcsolót, és ne húzza ki a tápkábelt a konnektorból. Ez sérülést okozhat a merevlemezen, illetve az éppen tárolni kívánt adatok vagy az éppen érkező adatok elvesztését eredményezheti.

A LAPOLVASÁS / INTERNET FAX MŰVELETHEZ KAPCSOLÓDÓ PROBLÉMÁK

Probléma	Ellenőrizze	Megoldás
Nem működik a küldés.	Helyesen választotta ki a rendeltetési helyet? A megfelelő információk (e-mail cím vagy FTP szerver információ) vannak tárolva az adott rendeltetési helyhez?	Győződjön meg róla, hogy helyes információk vannak tárolva a rendeltetési helyre vonatkozóan, és hogy a rendeltetési helyet jól választotta ki. Ha a küldés e-mailen keresztül (Lapolvasás e-mailbe) sikertelen, hibaüzenet, például "Kézbesítetlen üzenet" érkezik a kijelölt rendszergazda e-mail címére. Ez az információ segíthet a probléma okának meghatározásában.

Probléma	Ellenőrizze	Megoldás
Nem működik a küldés.	A képfájl mérete meghaladja a Rendszerbeállítások (Rendszergazda) funkcióban beállított e-mail melléklet méretkorlátozást?	Ellenőrizze a rendszergazdával. Ha a rendszergazda korlátozást állított be a küldendő fájlok méretére vonatkozóan, nem küldhető olyan fájl, amely a korlátozást túllépi.
	A képfájl mérete meghaladja a mail szerver fájl mellékletre vonatkozó méretkorlátozását? (Ha a Lapolvasás e-mailbe funkciót használja.)	Csökkentse a csatolt fájl méretét (csökkentse a beolvasott lapok számát). A fájl mérete csökkenthető egy alacsonyabb felbontás használatával is. Kérdezze meg a maikiszolgáló rendszergazdájától, milyen fájl méret-korlátozás érvényes egy e-mail küldésére.
	A címzett számítógép mappája megosztott mappa, hogy lehessen oda fájlokat küldeni? (Ha a Lapolvasás hálózati mappába funkciót használja.)	Ha a címzett mappa nincs megosztott mappaként konfigurálva, válassza a "Megosztás" elemet a mappa tulajdonságok menüben. Ha a mappa át lett helyezve, vagy másképpen lett módosítva, lehet, hogy a "Megosztás" beállítás törlődött.
	Engedélyezve van a készüléken az "Ipsec beállítások" funkció? (Ha a Lapolvasás hálózati mappába funkciót használja.)	Ellenőrizze a rendszergazdával. Ha az "Ipsec beállítások" funkciót engedélyezték a rendszerbeállítások (rendszergazda) menüben, előfordulhat, hogy némelyik számítógépes környezetben nem lehetséges a megosztott mappába történő lapolvasás. → Rendszerbeállítások (Rendszergazda) > "Biztonsági Beállítások" > "Ipsec beállítások"
	Hosszú eredetit tett a dokumentumüvegre szkenneléskor?	Tegye az eredetiket az automata dokumentumadagoló dokumentum adagoló tálcájába. Hosszú eredeti nem szkennelhető a dokumentumüvegről.
	Összehajtott eredetit tett a gépbe?	A kijelző utasításait követve hajtogassa szét az eredetit, tegye újra a dokumentumadagolóba, és szkennelje be ismét. Ha összehajtott eredetit tett az automata dokumentumadagolóba, hiba jelentkezik, és a szkennelés során a lapolvasás törlődik az aktuális eredeti méret felismerésekor.
Nem lehet címet megadni.	A rendszergazda letiltott bizonyos funkciókat?	Ellenőrizze a rendszergazdával. Lehet, hogy néhány funkció le lett tiltva a Rendszerbeállítások (Rendszergazda) funkcióban. Ellenőrizze a rendszergazdával. Ha a felhasználó azonosítás engedélyezve lett, lehet, hogy az Ön által használható funkciók korlátozva lettek az Ön felhasználói beállításában.
Nem lehet módot választani.		
Nem megfelelően megy végbe az automatikus szín mód választás.	Az alábbi eredeti típusok valamelyikét szkenneli? Ha a Fekete-fehér nem választódik ki: <ul style="list-style-type: none"> Vannak színek vagy színezések a papíron? Ha a Színes nem választódik ki: <ul style="list-style-type: none"> Az eredeti szín nagyon világos? Az eredeti szín nagyon sötét, majdnem fekete? Az eredetinek csak nagyon kis területe színes? 	Adja meg a szín módot manuálisan. Ha a szín mód beállítása "Auto", a gép érzékeli, hogy az eredeti fekete-fehér vagy színes, amikor a [SZÍNES START] gombot megnyomja. Azonban, a bal oldalon lévő esetekben, elképzelhető, hogy az automatikus észlelés eredménye nem lesz megfelelő.

Probléma	Ellenőrizze	Megoldás
A fogadott képfájl nem lehet megnyitni.	A címzett által használt képnézegető program megfelelő a fogadott képadatok formátumához?	Használjon olyan szoftver programot, amely meg tudja nyitni a kiválasztott fájl típust és tömörítési módot. Lehet, hogy a címzett meg tudja nyitni a fájlt, ha Ön megváltoztatja a fájl típust és a tömörítési módot a fájl küldésekor.
	Megjelenik egy üzenet, amely a jelszó megadására kéri?	Kérje el a küldőtől a jelszót, vagy kérje a fájl újraküldését nem-titkos formátumban. A fogadott fájl egy titkosított PDF fájl.
A küldés sokáig tart.	Megfelelően lett megadva a szkenneléskor a felbontási beállítás?	Válassza ki azokat a felbontási és adattömörítési beállításokat, amelyek a továbbítás céljának leginkább megfelelnek. A küldés céljának megfelelő felbontási és adattömörítési beállítások kiválasztásához, illetve olyan képadatok létrehozásához, amelyek egyensúlyban vannak a felbontás és fájl méret tekintetében, figyeljen az alábbi pontokra: Felbontási beállítások Az alapértelmezett felbontási beállítás [200X200dpi] szkennert és USB memória módban, illetve [200X100dpi] Internet fax módban. Ha az eredeti nem tartalmaz féltónusos képet, mint például egy fotó vagy illusztráció, az alapértelmezett felbontással történő lapolvasás használható képet hoz létre. A magasabb felbontási beállítás vagy a "Féltónusú" beállítás (Internet fax módban) kiválasztása csak akkor szükséges, ha az eredeti fotót tartalmaz, és elsőbbséget kíván adni a fénykép minőségének. Ebben az esetben figyeljen jobban, mivel nagyobb fájl jön létre, mint az alapértelmezett beállítások használatával.
Automatikusan kiválasztódik a rendeltetési hely.	Engedélyezve lett az "Alapértelmezett cím beállítása" a Rendszerbeállítások (Rendszergazda) funkcióban?	Ha máshová kíván küldést kezdeményezni, mint az alapértelmezett cím, nyomja meg a [Mégsem] gombot. Ha Ön a rendszergazda, és szeretné módosítani vagy letiltani az alapértelmezett címet, igény szerint módosítsa a beállításokat az "Alapértelmezett cím beállítása" funkcióban. → Rendszerbeállítások (Rendszergazda) > "Képküldési beállítások" > "Lapolvasási beállítások" > "Alapértelmezett cím beállítása"
Nem lehet az USB memóriára írni. (Ha az USB memória szkennelés funkciót használja.)	Megfelelően ismerte fel a program a csatlakoztatott USB eszközt?	Használja az "USB eszköz ellenőrzése" funkciót a rendszerbeállításokban, hogy ellenőrizze, felismerhető-e az eszköz. → Rendszerbeállítások > "USB eszköz ellenőrzése" Ha nem ismeri fel a program, csatlakoztassa újra.

A LAPOLVASÁS EREDMÉNYÉVEL KAPCSOLATOS PROBLÉMÁK

Probléma	Ellenőrizze	Megoldás
A beolvasott kép ki van vágva.	Az eredeti beolvasási méret beállítása kisebb, mint az aktuális eredeti mérete?	Állítsa be a beolvasási méretet az aktuális eredetinek megfelelően. Ha szándékosan állított be kisebb méretet, mint az aktuális eredeti mérete, jegyezze meg kiválasztott lapolvasási méret behelyezési pozícióját az eredeti behelyezéséhez. Például egy A4 (8-1/2" x 11") méretű eredetinek a dokumentumüveg B5 (5-1/2" x 8-1/2") beállításának segítségével történő beolvasásakor igazítsa az eredetit a dokumentumüveg bal szélén lévő skálához, hogy a beolvasni kívánt területet a B5 (5-1/2" x 8-1/2") lapolvasási területre illessze.  1. A GÉP HASZNÁLATA ELŐTT "AZ EREDETI BEHELYEZÉSE A DOKUMENTUMÜVEGRE" (1-37. oldal)

Probléma	Ellenőrizze	Megoldás
A beolvasott kép gyenge minőségű.	Nyomtatott anyag (például könyv vagy folyóirat) az eredeti?	Használja az alábbi módszert a függőleges mintázatok (moaré) előfordulásának csökkentéséhez Ha az eredeti egy nyomtatott anyag, függőleges minták (moiré) jelentkezhetnek. Nyomja meg az alapképernyőn a [Megvilágítás] gombot a megvilágításbeállítási képernyő megnyitásához. A képernyőn megjelenik a [Csillogás csökkentése] négyzet. Ez a négyzet kijelölhető <input checked="" type="checkbox"/> a moiré hatás kiküszöbölése céljából. (csak lapolvasási módban és lapolvasás USB memóriába módban) Lehetséges, hogy a moiré hatás úgymint kiküszöbölhető, ha módosítja a felbontási beállítást, vagy kissé elcsúsztatja az eredetit (vagy megváltoztatja a szögét) a dokumentumüvegen.
	Színes vagy szürkeárnyaltos eredeti beolvasásakor a szín mód "Mono2" értékre lett állítva?	A szín mód "Mono2" értékre állításakor a gép az eredeti színeit vagy feketével vagy fehérrel helyettesíti. Ez a csak szöveget tartalmazó dokumentumokhoz ideális. Az illusztrációkat vagy egyéb képeket tartalmazó dokumentumok beolvasásához állítsa a színmódot [Szürkeárnyalat] vagy [Színes] értékre.
	Van a rendeltetési helyek között olyan, amelynél formátumként [TIFF-S] lett kiválasztva?	Ha magas felbontással beolvasott képet kíván küldeni szkennelési mód rendeltetési helyekre, küldje a képet egy külön küldésben. Ha olyan csoportos küldést hajt végre, amely tartalmaz szkennelési mód rendeltetési helyeket és olyan Internet fax rendeltetési helyeket, amelyeknél [TIFF-S] lett formátumként kiválasztva, a felbontás [200X200dpi] marad akkor is, ha egy ettől eltérő felbontási beállítást választ.
A beolvasott kép üres.	Az eredetit másolandó felülettel felfelé vagy lefelé kell helyesen betenni?	Megfelelően tegye vissza a gépbe az eredetit, és küldje el ismét a beolvasott képet. Ha a dokumentumüveget használja, az eredetit másolandó felülettel lefelé tegye be. Ha az automata dokumentumadagolót használja, az eredetit másolandó felülettel felfelé tegye be.
A kép fejjel lefelé vagy az oldalára fordulva lett beszkenelve.	Vannak Internet fax címek a küldésben?	Ez esetben küldje a képet a szkennelési mód rendeltetési helyekre egy külön küldésben. Ha szkennelési mód és Internet fax rendeltetési helyek szerepelnek egy csoportos küldésben, az Internet fax eredeti küldési tájolója lesz mérvadó, így lehet, hogy a fájl nem helyes tájolóval jelenik meg, amikor a számítógépen megnézi.
A [SZÍNES START] gomb kijelzője nem világít.	Tartalmaz a küldés Internet fax vagy fax rendeltetési helyeket?	Használja a [FEKETE-FEHÉR START] gombot. Ha Internet fax vagy fax rendeltetési helyek is vannak a rendeltetési helyek között, csak a [FEKETE-FEHÉR START] gomb használható.
JPEG lett kiválasztva fájltypusként, de a fájl TIFF fájlként lett létrehozva.	A [FEKETE-FEHÉR START] gombot nyomta meg a lapolvasás megkezdéséhez?	Módosítsa a szín módot [Színes]-re, majd nyomja meg a [SZÍNES START] gombot. Ha a [JPEG] lett kiválasztva fájltypusként, és a képet a gép Mono 2 módban olvassa be, a fájl TIFF fájlként lesz létrehozva.

Probléma	Ellenőrizze	Megoldás
A kép túl világos vagy túl sötét. (A PC lapolvasás használatakor.)	Megfelelő a küszöb érték?	Ellenőrizze a "Fekete/fehér küszöb" beállítást. Ha a TWIN illesztőprogramból szkennel a [Szín mód]-ban a [Kétfokozatú monokró] az "Professzionális" ablakban kiválasztásával, ellenőrizze a "Fekete/fehér küszöb" beállítást. A nagy küszöb érték sötétebbé, a kis küszöb érték pedig világosabbá teszi a képet. A "Fekete/fehér küszöb" automatikus beállításához kattintson az [Automatikus küszöb] gombra a [Kép] fülön az "Professzionális" ablakban.
	Megfelelő a fényesség és a kontraszt beállítása?	Ha a fényesség és kontraszt beállítások nem megfelelőek (például a beolvasott kép túl fényes), kattintson az [Fényesség / kontraszt automatikus igazítása] gombra a [Színes] fülön az "Professzionális" ablakban. A beolvasott kép megtekintése közben is beállíthatja a fényességet és a kontrasztot, ha rákattint az [Fényesség / kontraszt] gombra.

AZ EGYEDI / CSOPORTOS GYORSGOMBOKHOZ KAPCSOLÓDÓ PROBLÉMÁK

Probléma	Ellenőrizze	Megoldás
Nem lehet tárolni az egyedi vagy csoportos gyorsgombokat.	A maximális számú gombot tárolta?	Módosítsa az eltárolt kódok számát. Törölje a nem használt gyorsgombokat és csoport gombokat.
	A rendszergazda letiltott bizonyos funkciókat?	Ellenőrizze a rendszergazdával. Lehet, hogy néhány funkció le lett tiltva a Rendszerbeállítások (Rendszergazda) funkcióban.
Nem lehet szerkeszteni vagy törölni egy egyedi vagy csoportos gyorsgombot.	Ha a gomb egyedi gomb, egy csoporthoz tartozik?	Távolítsa el a gombot a csoportból, majd szerkessze vagy törölje. (Ha a gomb több csoportba is tartozik, mindegyik csoportból el kell távolítani.) → Rendszerbeállítások > "Cím meghatározás" > "Címtár"
	Fenntartott küldésben vagy egy folyamatban lévő küldésben használja ezt a gombot?	Várjon, amíg a küldés befejeződik, vagy törölje a küldést, majd szerkessze vagy törölje a gombot.

Probléma	Ellenőrizze	Megoldás
Nem lehet szerkeszteni vagy törölni egy egyedi vagy csoportos gyorsgombot.	Program gombhoz tartozik a gomb?	<p>Távolítsa el a gombot a csoportból, majd szerkessze vagy törölje. (Ha a gomb több csoportba is tartozik, mindegyik csoportból el kell távolítani.) → Rendszerbeállítások > "Cím meghatározás" > "Program"</p> <p>Ha több program gomb van eltárolva, nyomtassa ki a Program listát a "Küldési címlista" menüben a rendszerbeállításokban. A listában látható, hová lettek az egyedi és csoport gombok tárolva. → Rendszerbeállítások > "Listanyomtatás (Felhasználó)" > "Küldési címlista" > "Program lista"</p>
	A rendszergazda letiltott bizonyos funkciókat?	<p>Ellenőrizze a rendszergazdával. Lehet, hogy néhány funkció le lett tiltva a Rendszerbeállítások (Rendszergazda) funkcióban.</p>
	A rendszergazda engedélyezett egy olyan funkciót, amely meggátolja a szerkesztést/törlést?	<p>Ellenőrizze a rendszergazdával. Ha a rendszergazda engedélyezte az "Alapértelmezett cím beállítása" funkciót (a gépen) vagy a "Bejövő útválasztás beállítások" funkciót (a Web oldalakon), a szerkesztés/törlés nem lehetséges.</p>

DOKUMENTUMTÁROLÁS

A TÁROLÁSHOZ KAPCSOLÓDÓ PROBLÉMÁK

- A dokumentumtárolás nem működik. 7-28
- A tárolt adatokat nem lehet kinyomtatni. 7-28
- Nem lehet egyedi mappába feladatot tárolni. 7-29

A FÁJLKEZELÉSHEZ KAPCSOLÓDÓ PROBLÉMÁK

- Egy tárolt fájl eltűnt. 7-29
- Egy fájlt nem lehet törölni. 7-29
- Egy fájl tulajdonsága nem állítható [Bizalmas]-ra. 7-29
- Egy bizalmas fájl vagy bizalmas mappa nem nyitható meg. 7-29
- Egy fájlnev nem tárolható vagy módosítható. 7-29
- Egy egyedi mappa neve nem tárolható vagy módosítható. 7-29
- Egy fájlnev vége hiányzik. 7-30

- Ha nem találja a keresett elemet a fenti tartalomjegyzékben, olvassa el az "**ÁLTALÁNOS PROBLÉMÁK**" részt (7-31. oldal).
- Ha nem tudja megoldani a problémát a kézikönyvben leírt megoldások segítségével, kapcsolja ki az [ÜZEM] gombot (⏻) és a hálózati főkapcsolót. Várjon legalább 10 másodpercet, majd kapcsolja be a hálózati főkapcsolót és az [ÜZEM] gombot (⏻) ebben a sorrendben.

Ha a VONAL kijelző világít, illetve az ADATOK kijelző világít vagy villog, ne kapcsolja ki a hálózati főkapcsolót, és ne húzza ki a tápkábelt a konnektorból. Ez sérülést okozhat a merevlemezen, illetve az éppen tárolni kívánt adatok vagy az éppen érkező adatok elvesztését eredményezheti.

A TÁROLÁSHOZ KAPCSOLÓDÓ PROBLÉMÁK

Probléma	Ellenőrizze	Megoldás
A dokumentumtárolás nem működik.	Kiválasztotta a dokumentumtárolási beállításokat a nyomtató meghajtón?	Engedélyezze a dokumentum tárolási beállításokat. Nyomatás módban engedélyezze a dokumentumtárolást a nyomtató meghajtó [Feladatkezelés] fülén. Másolás módban vagy képküldés módban nyomja meg a [Gyors fájl] gombot vagy a [Fájl] gombot, majd használja a dokumentumtárolás funkciót.
	A rendszergazda letiltott bizonyos funkciókat?	Ellenőrizze a rendszergazdával. Lehet, hogy néhány funkció le lett tiltva a Rendszerbeállítások (Rendszergazda) funkcióban. Ellenőrizze a rendszergazdával. Ha a felhasználó azonosítás engedélyezve lett, lehet, hogy az Ön által használható funkciók korlátozva lettek az Ön felhasználói beállításában.
A tárolt adatokat nem lehet kinyomtatni.	A rendszergazda letiltott bizonyos funkciókat?	Ellenőrizze a rendszergazdával. Lehet, hogy néhány funkció le lett tiltva a Rendszerbeállítások (Rendszergazda) funkcióban. Ellenőrizze a rendszergazdával. Ha a felhasználó azonosítás engedélyezve lett, lehet, hogy az Ön által használható funkciók korlátozva lettek az Ön felhasználói beállításában.

Probléma	Ellenőrizze	Megoldás
Nem lehet egyedi mappába feladatot tárolni.	Megjelennek az egyedi mappák a "Mappa információk"-ban? (Nyomtatáskor)	Kattintson a [Mappanév keresése] gombra nyomtató meghajtó dokumentumtárolás mentési képernyőjén a gépen létrehozott egyedi mappák előhívásához.
	Van az egyedi mappának jelszava?	Adja meg a gépen konfigurált jelszót dokumentumtárolás mentési képernyőjén.

A FÁJLKEZELÉSHEZ KAPCSOLÓDÓ PROBLÉMÁK

Probléma	Ellenőrizze	Megoldás
Egy tárolt fájl eltűnt.	Az [Adatok nyomtatása és törlése] gombot nyomta meg a tárolt fájl kinyomtatásához?	Használja az [Adatok nyomtatása és tárolása] gombot. Az [Adatok nyomtatása és törlése] gombbal nyomtatott fájl a nyomtatás után automatikusan törlődik. A véletlenszerű törlés megakadályozásához a fájltulajdonság "Védelem" értékre állítható.
	Engedélyezte a dokumentumtárolási fájlok automatikus törlését?	Ha olyan fájlokat törölt, amelyekre szüksége van, forduljon a készülék rendszergazdájához. Ha a "Fájlbeállítások automatikus törlése" engedélyezett a rendszerbeállítások (rendszergazda) funkcióban, a megadott mappákban található fájlok rendszeres időközönként törlődnek. (A fájlok még akkor is törlődhetnek, ha a fájltulajdonság "Bizalmas" vagy "Védelem".)
Egy fájlt nem lehet törölni.	A fájl tulajdonsága [Védelem]-re lett állítva?	Módosítsa a tulajdonságot [Megosztás]-ra, majd törölje a fájlt. Egy fájl nem törölhető, ha a tulajdonsága [Védelem]-re van állítva.
Egy fájl tulajdonsága nem állítható [Bizalmas]-ra.	A fájl a Gyors fájl mappában van?	Helyezze át a fájlt egy másik mappába, majd adja meg a "Bizalmas" tulajdonságot. "Bizalmas" nem adható meg egy fájlhoz a Gyors fájl mappában. (Vegye figyelembe, hogy a véletlenszerű törlés megakadályozásához megadhatja a "Védelem" tulajdonságot a Gyors fájl mappában tárolt fájlak.)
Egy bizalmas fájl vagy bizalmas mappa nem nyitható meg.	Hibás jelszót adott meg?	Forduljon a rendszergazdához. Ha nem emlékszik a jelszóra, a fájl vagy mappa jelszava a rendszerbeállítások (rendszergazda) funkcióban új jelszóra cserélhető.
Egy fájlnev nem tárolható vagy módosítható.	Tartalmaz a név a fájl- vagy mappanévből nem használható karaktereket?	Az alábbi karakterek nem használhatók fájlnevben vagy mappanévből: \\ ? / " ; : , < > ! * & #
Egy egyedi mappa neve nem tárolható vagy módosítható.		

Probléma	Ellenőrizze	Megoldás
Egy fájlnev vége hiányzik.	A fájlnevet lapolvasás vagy Internet fax küldés közben mentette a speciális küldési beállításokban?	Ha a név a speciális küldési beállításokban a Gyors fájl vagy Fájl beállítások konfigurálása előtt lett eltárolva, azt a nevet fogja a gép a tárolt fájlhoz használni. Ha a karakterek száma a névben meghaladja a Gyors fájl nevének engedélyezett maximális karakterszámot (30 karakter), a 30. karakter utáni karakterek lemaradnak a névből.

ÁLTALÁNOS PROBLÉMÁK

A GÉP MŰKÖDÉSÉVEL KAPCSOLATOS PROBLÉMÁK

- Bizonyos gép funkciók nem használhatók. 7-33
- A kezelőpanel nem használható. 7-33
- A nyomtatás nem lehetséges, vagy leáll egy feladat közben. 7-34
- Az eredeti méretet nem választja ki automatikusan a gép, vagy rossz méretet választ. 7-34
- A megjelenített oldalsó tálca papírmérete nem megfelelő. 7-34

A PAPIRADAGOLÁSSAL ÉS A KIMENETTEL KAPCSOLATOS PROBLÉMÁK

- Az eredeti elakad (automata dokumentumadagoló). 7-35
- A papír elakad. 7-35
- A papír nem adagolódik a papírtálcából. 7-36
- A kép ferde a papíron. 7-36
- Az automata dokumentumadagoló nem működik. 7-36

A MINŐSÉGGEL / NYOMTATÁSI EREDMÉNNYEL KAPCSOLATOS PROBLÉMÁK

- Vonalak láthatók a beolvasott képen. 7-37
- Szennyeződés látható a nyomtatott kimeneten. 7-37
- A festék nem tapad megfelelően, vagy gyűrődés keletkezik a papíron. 7-37
- A nyomtatási minőség gyenge. 7-37
- A kép egy része lemaradt. 7-38
- A papír nem megfelelő oldalára nyomtat a gép. 7-38
- A fedlap vagy közlap nem a megadott papírra nyomtatódik. 7-38

A KIEGÉSZÍTŐ BERENDEZÉSEKHEZ KAPCSOLÓDÓ PROBLÉMÁK

- A csatlakoztatott USB eszközt nem lehet használni. 7-39
- A csatlakoztatott USB-memória nem használható. 7-39
- A finisher nem működik. 7-39
- A tűzés nem működik. 7-39
- A lyukasztás nem működik. 7-40
- Nem megfelelő a tűzési vagy lyukasztási pozíció. 7-40
- A finisher kimeneti tálcájába érkező lapok rendezetlenek. 7-40
- A tűzött lapok rendezetlenek. 7-40

EGYÉB PROBLÉMÁK

- Az előnézeti képek vagy a miniatúr képek nem jelennek meg. 7-41
- Rosszul látható az érintőpanel. 7-41
- Kilépett a gépből, anélkül hogy kijelentkezést akart volna végrehajtani. 7-41
- Elfelejtette a rendszergazda jelszót. 7-41

Ha nem tudja megoldani a problémát a kézikönyvben leírt megoldások segítségével, kapcsolja ki az [ÜZEM] gombot (⏻) és a hálózati főkapcsolót. Várjon legalább 10 másodpercet, majd kapcsolja be a hálózati főkapcsolót és az [ÜZEM] gombot (⏻) ebben a sorrendben.

Ha a VONAL kijelző világít, illetve az ADATOK kijelző világít vagy villog, ne kapcsolja ki a hálózati főkapcsolót, és ne húzza ki a tápkábelt a konnektorból. Ez sérülést okozhat a merevlemezen, illetve az éppen tárolni kívánt adatok vagy az éppen érkező adatok elvesztését eredményezheti.

A GÉP MŰKÖDÉSÉVEL KAPCSOLATOS PROBLÉMÁK

Probléma	Ellenőrizze	Megoldás
Bizonyos gép funkciók nem használhatók.	A rendszergazda letiltott bizonyos funkciókat?	Ellenőrizze a rendszergazdával. Lehet, hogy néhány funkció le lett tiltva a Rendszerbeállítások (Rendszergazda) funkcióban. Ellenőrizze a rendszergazdával. Ha a felhasználó azonosítás engedélyezve lett, lehet, hogy az Ön által használható funkciók és az oldalszám összesítők korlátozva lettek az Ön felhasználói beállításában.
A kezelőpanel nem használható.	Világít a hálózati főkapcsoló kijelzője?	Ha a fő tápkapcsoló kijelzője nem világít, kapcsolja be a gépet. Ha a hálózati főkapcsoló nem világít, ellenőrizze, hogy a hálózati kábel megfelelően lett-e a konnektorba bedugva, kapcsolja a hálózati főkapcsolót "Be" állásba, és nyomja meg az [ÜZEM] gombot (⏻) a gép bekapcsolásához.
	Most kapcsolta be a gépet?	Várjon, amíg megjelenik egy üzenet, amely jelzi, hogy a gép üzemkész. Az [ÜZEM] gomb (⏻) bekapcsolása után a gépnek szüksége van egy rövid időre, hogy befejezze a felfűtési műveletet. Ez idő alatt funkciókat ki lehet választani, azonban feladat nem futtatható.
	Villog az [ENERGIA TAKARÉKOS] gomb (⏻)?	A gép visszaállításához normál üzemmódba nyomja meg az [ENERGIA TAKARÉKOS] gombot (⏻). 🔊 1. A GÉP HASZNÁLATA ELŐTT "[ENERGIATAKARÉKOS] GOMB" (1-16. oldal)
	Nyitva van egy ajtó, vagy egy berendezés el van távolítva a géptől?	Olvassa el az üzenetet, és tegye meg a szükséges intézkedéseket. Figyelmeztető üzenet jelenik meg, ha egy ajtó nyitva van, vagy egy kiegészítő berendezés el van távolítva a géptől.
	Háromszor egymás után nem sikerült bejelentkezni?	Jelentkezzen be a megfelelő felhasználó információk megadásával. Ha a "Figyelmeztetés, ha a belépés nem sikerül" engedélyezve lett a Rendszerbeállítások (Rendszergazda) funkcióban, és a bejelentkezés 3-szor egymás után sikertelen, figyelmeztetés jelenik meg, és a működés 5 percre leáll. A működés újraindulása után jelentkezzen be a helyes felhasználói információkkal. (Ha nem ismeri a felhasználói információkat, forduljon a rendszergazdához.)
	Megjelenik egy üzenet, hogy az Automatikus belépés sikertelen volt?	Ellenőrizze a rendszergazdával. Az automatikus belépés valamilyen hálózati probléma miatt sikertelen. Szóljon a rendszergazdának. Ha Ön a rendszergazda, nyomja meg a [Rendszergazda jelszó] gombot, jelentkezzen be rendszergazdaként, és átmenetileg módosítsa az automatikus belépés beállításait a Rendszerbeállítások (Rendszergazda) funkcióban. (Állítsa vissza a módosított beállításokat eredeti állapotukba, miután a hálózati probléma megoldódott.)
A kezelőpanel nem használható.	Megjelenik a "Hívja a szervizt. Kód:xx-xx*" üzenet az érintőpanelen? *Az xx-xx jelzésben betűk és számok láthatók.	Kapcsolja ki, majd indítsa újra a gépet. Ellenőrizze, hogy a VONAL kijelző nem világít, és az ADATOK kijelző nem villog, és nem világít, majd kapcsolja ki az [ÜZEM] gombot (⏻) és a hálózati főkapcsolót. Várjon legalább 10 másodpercet, majd kapcsolja vissza a hálózati főkapcsolót és az [ÜZEM] gombot (⏻) ebben a sorrendben. Ha többszöri ki- és bekapcsolás után is megjelenik az üzenet (⏻), nagy valószínűséggel olyan meghibásodás történt, amelyhez szerelőt kell hívni. Ez esetben fejezze be a gép használatát, húzza ki az hálózati kábelt a konnektorból, és vegye fel a kapcsolatot a gép viszonteladójával vagy a legközelebbi hivatalos márkaképviselővel. (Amikor a gép viszonteladóját vagy a legközelebbi hivatalos márkaképviselőt értesíti, tájékoztassa őket a kijelzőn látható hibakódról.)

Probléma	Ellenőrizze	Megoldás
A nyomtatás nem lehetséges, vagy leáll egy feladat közben.	Valamelyik tálcából kifogyott a papír?	Tegyen be papírt az érintőpanelen megjelenő utasítások szerint.
	A gépből kifogyott a festék?	Cserélje ki a festékkazettát. Ha elfogy a festék, megjelenik egy üzenet, amely tájékoztatja, hogy a festékkazettát ki kell cserélni. A festékkazetta cseréjéhez olvassa el a "KARBANTARTÁS" részt (1-49. oldal) az "1. A GÉP HASZNÁLATA ELŐTT" című fejezetben.
	Adagolási hiba történt?	Vegye ki az elakadt papírt az érintőpanelen megjelenő üzenet utasításai szerint. 🔊 ADAGOLÁSI HIBA MEGSZÜNTETÉSE (7-8. oldal)
	Tele van a kimeneti tálca?	Vegye ki a kész nyomatokat a tálcából, és folytassa a nyomtatást. Ha a kimeneti tálca megtelt, az érzékelő bekapcsol, és leállítja a nyomtatást.
	Tele van a festékporgyűjtő tartály?	Cserélje ki a festékporgyűjtő tartályt az érintőpanelen megjelenő üzenet utasításai szerint. 🔊 1. A GÉP HASZNÁLATA ELŐTT "KARBANTARTÁS" (1-49. oldal)
	Vannak korlátozások beállítva a rendszerbeállítások Papírtálcák beállításai funkcióban az egyes üzemmódokban (másolás, nyomtatás, fax, Internet fax és dokumentumtárolás) használható tálcákra vonatkozóan?	Ellenőrizze a Papírtálcák beállításait, és hogy van-e pipa az egyes módok jelölőnégyzetében. (Engedélyezett feladat adagolása) A pipa nélküli funkciók nem használhatók nyomtatáshoz az adott tálca használatával. → Rendszerbeállítások > "Papírtálcák beállításai" > "Tálca beállítások" > "Módosítás" > <input checked="" type="checkbox"/> (Minden egyes mód)
Az eredeti méretet nem választja ki automatikusan a gép, vagy rossz méretet választ.	Az eredeti összetekeredik vagy hajtogatott?	Egyenesítse ki az eredetit. A gép nem tudja felismerni a helyes eredeti méretet, ha az eredeti összetekeredik vagy hajtogatott. Egyenesse ki az eredetit.
	A5 (5-1/2" x 8-1/2") méretűnél kisebb eredetit tett a gépbe?	Adja meg az eredeti méretét manuálisan. Az A5 (5-1/2" x 8-1/2") méretűnél kisebb eredetiket a gép nem tudja felismerni. Ha dokumentumüvegről olvas be kisméretű eredetit, célszerű olyan méretű üres papírt rátenni az eredetire, amelyet a nyomtatáshoz kíván használni (A4 (8-1/2" x 11"), B5 (8-1/2" x 11"R) stb.).
A megjelenített oldalsó tálca papírmérete nem megfelelő.	Ki van húzva az oldalsó tálca toldata?	Húzza ki az oldalsó tálca toldatot. Ha az oldalsó tálcába tesz papírt, húzza ki a tálcátoldatot, hogy elősegítse a megfelelő méretfelismerést.

A PAPÍRADAGOLÁSSAL ÉS A KIMENETTEL KAPCSOLATOS PROBLÉMÁK

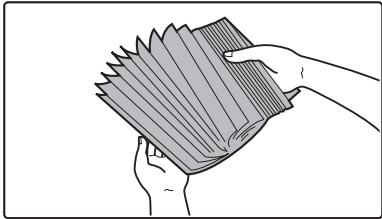
Probléma	Ellenőrizze	Megoldás
Az eredeti elakad (automata dokumentumadagoló).	Túl sok papír van a dokumentumadagoló tálcában?	Ellenőrizze, hogy a papírköteg magassága ne érjen túl a jelzővonalon.
	Hosszú az eredeti?	Ha az automata dokumentumadagolót hosszú eredeti beolvasására használja, állítsa a lapolvasási méretet [Hosszú mér.] értékre. (Ügyeljen arra, hogy a hosszú eredetik nem másolhatók a másolási funkcióval.)
	Vékony papír az eredeti?	Az eredeti beolvasásához használja a dokumentumüveget. Ha az automata dokumentumadagolót kell használnia, az eredeti beolvasásához használja a lassú lapolvasási módot az extra funkciókban.
	Piszkos az adagoló görgő?	Tisztítsa meg az eredeti adagoló görgő felületét. ☞ 1. A GÉP HASZNÁLATA ELŐTT "KARBANTARTÁS" (1-49. oldal)
A papír elakad.	Elszakadt papírdarab maradt a gépben?	Ellenőrizze, hogy minden papírdarabot eltávolított-e. ☞ ADAGOLÁSI HIBA MEGSZÜNTETÉSE (7-8. oldal)
	Túl sok papír van a tálcában?	Ellenőrizze, hogy a papírköteg magassága ne érjen túl a jelzővonalon.
	Több oldal adagolódik egyszerre?	Betöltés előtt alaposan lapozza át a papírt. 
	A specifikáción kívül eső papírt használ?	Használjon a SHARP által ajánlott papírt. A nem támogatott papír használata adagolási hibát, gyúródést vagy szennyeződést eredményezhet. ☞ "KELLÉKEK" rész a Beüzemelési útmutatóban A tiltott vagy nem ajánlott papírokról a " HASZNÁLHATÓ PAPÍR " részben (1-28. oldal), az "1. A GÉP HASZNÁLATA ELŐTT" című fejezetben olvashat.
	Nedvességet szívott magába a papír a tálcában?	Ha hosszú ideig nem használja a tálcában lévő papírt, vegye ki a papírt a tálcából, és tárolja egy tasakban sötét és száraz helyen.
	A papír méretéhez lettek igazítva az oldalsó tálca papírvezetői?	Igazítsa az oldalsó tálca lapvezetőit a papír szélességéhez.
	Ki van húzva az oldalsó tálca toldata?	Nagyméretű papír betöltésekor húzza ki a tálcátoldatot.
	Piszkos az oldalsó adagoló görgő?	Tisztítsa meg az oldalsó adagoló görgő felületét. ☞ 1. A GÉP HASZNÁLATA ELŐTT "KARBANTARTÁS" (1-49. oldal)

Probléma	Ellenőrizze	Megoldás
A papír elakad.	A5 (5-1/2" x 8-1/2") méretű papírt töltött be?	A5 (5-1/2" x 8-1/2") méretű papír betöltésekor a papírt vízszintes tájolással (A5R (5-1/2" x 8-1/2"R)) tegye a tálcába.
	Megfelelő papírméretet állított be?	Ha speciális méretet használ, fontos, hogy beállítsa a papírméretet. Ha a tálcába töltött papír mérete megváltozott, ellenőrizze a papírméret beállítását. → Rendszerbeállítások > "Papírtálcák beállításai" > "Tálca beállítások"
	Újabb papírköteget tett az oldalsó tálcában lévő papírhoz?	Ha papírt ad a tálcában lévő mennyiséghez, vegye ki az oldalsó tálcában maradt papírt, adja a betöltendő köteghöz, és egy köteggként tegye vissza. Ha úgy ad hozzá papírt, hogy nem veszi ki a maradék papírt, az adagolási hibát okozhat.
A papír nem adagolódik a papírtálcából.	Jól töltötte be a tálcába a papírt?	Igazítsa a lapvezetőket a papír méretéhez. Ellenőrizze, hogy a papírköteg magassága ne érjen túl a jelzővonalon.
	Vannak korlátozások beállítva a rendszerbeállítások Papírtálcák beállításai funkcióban az egyes üzemmódokban (másolás, nyomtatás, fax, Internet fax és dokumentumtárolás) használható tálcákra vonatkozóan?	Ellenőrizze a Papírtálcák beállításait, és hogy van-e pipa az egyes módok jelölőnégyzetében. (Engedélyezett feladat adagolása) A pipa nélküli funkciók nem használhatók nyomtatáshoz az adott tálca használatával. → Rendszerbeállítások > "Papírtálcák beállításai" > "Tálca beállítások" > "Módosítás" > <input checked="" type="checkbox"/> (Minden egyes mód)
A kép ferde a papíron.	Túl sok papír van az oldalsó tálcában?	Ne töltsön be több papírt, mint a maximálisan megengedett mennyiség. A maximális lapszám a papírtípus beállításoktól függően változó. További információkhoz olvassa el az "ADATOK" részt a Beüzemelési útmutatóban.
	A papír méretéhez lettek igazítva az oldalsó tálca papírvezetői?	Igazítsa az oldalsó tálca lapvezetőit a papír szélességéhez.
	A papír szélességéhez igazította az eredeti lapvezetőket?	Igazítsa az eredeti lapvezetőket a papír szélességéhez.
Az automata dokumentumadagoló nem működik.	A rendszergazda letiltott bizonyos funkciókat?	Ellenőrizze a rendszergazdával. Lehet, hogy néhány funkció le lett tiltva a Rendszerbeállítások (Rendszergazda) funkcióban.

A MINŐSÉGGEL / NYOMTATÁSI EREDMÉNNYEL KAPCSOLATOS PROBLÉMÁK

Probléma	Ellenőrizze	Megoldás
Vonalak láthatók a beolvasott képen.	Piszkos a dokumentumüveg vagy az automata dokumentumadagoló lapolvasó területe?	Tisztítsa meg a dokumentumüveg vagy az automata dokumentumadagoló lapolvasó területeit. ☞ 1. A GÉP HASZNÁLATA ELŐTT "KARBANTARTÁS" (1-49. oldal)
	Piszkos az oldalsó adagoló görgő?	Tisztítsa meg az oldalsó adagoló görgő felületét. ☞ 1. A GÉP HASZNÁLATA ELŐTT "KARBANTARTÁS" (1-49. oldal)
Szennyeződés látható a nyomtatott kimeneten.	A specifikáción kívül eső papírt használ?	Használjon a SHARP által ajánlott papírt. Más típusokhoz ajánlott papír vagy nem javasolt speciális papírok használata adagolási hibát, gyűrődést vagy szennyeződést eredményezhet. ☞ "KELLÉKEK" rész a Beüzemelési útmutatóban
	Perforált papírra nyomtat?	Ügyeljen arra, hogy a nyomtatási kép ne lógjon rá a lyukakra. Ha a nyomtatott kép rálóg a lyukakra, szennyeződés jelenhet meg a papír hátoldalán az egyoldalas nyomtatást követően, vagy mindkét oldalon a kétoldalas nyomtatást követően.
	Megjelenik egy üzenet, amely karbantartást kér?	Sürgősen hívja fel a gép viszonteladóját vagy a legközelebbi hivatalos márkaképviseletet.
A festék nem tapad megfelelően, vagy gyűrődés keletkezik a papíron.	A specifikáción kívül eső papírt használ?	Használjon a SHARP által ajánlott papírt. Más típusokhoz ajánlott papír vagy nem javasolt speciális papírok használata adagolási hibát, gyűrődést vagy szennyeződést eredményezhet. ☞ "KELLÉKEK" rész a Beüzemelési útmutatóban
	Megfelelő papírtípust állított be?	Adja meg a megfelelő papírméretet a tálca beállításokban. Ellenőrizze, hogy nem az alábbi esetek történtek-e: <ul style="list-style-type: none"> • Nehéz papírt használ, de más papírtípus lett kiválasztva a tálca beállításokban. (A kép dörzsöléskor elkenődik.) • A nehéz papírtól eltérő papírtípust használ, de a nehéz papír van kiválasztva a tálca beállításokban. (Ez gyűrődést és adagolási hibát okozhat.) → Rendszerbeállítások > "Papírtálcák beállításai" > "Tálca beállítások"
	Úgy lett betöltve a papír, hogy a nyomtatás a hátoldalra történik?	Ellenőrizze, hogy a papír úgy van-e betöltve, hogy a nyomtatás a megfelelő oldalra történjen. Ha a nyomtatás a címkeív vagy a hőálló fólia nem megfelelő oldalára történik, a festék nem fog jól tapadni, és elmosódott kép keletkezhet.
A nyomtatási minőség gyenge.	Engedélyezett a "Festéktakarékos mód"?	Ellenőrizze a rendszergazdával. Ha a "Festéktakarékos mód" engedélyezett, a nyomtatás kevesebb festék használatával megy végbe, így a nyomtatási eredmény világosabb lesz.

Probléma	Ellenőrizze	Megoldás
A kép egy része lemaradt.	Megfelelő papírméretet állított be?	Ha speciális méretet használ, fontos, hogy beállítsa a papírméretet. Ha a tálcába töltött papír mérete megváltozott, ellenőrizze a papírméret beállítását. → Rendszerbeállítások > "Papírtálcák beállításai" > "Tálca beállítások"
	Helyesen lett betéve az eredeti?	Ha a dokumentumüveget használja, az eredetit a dokumentumüveg bal felső sarkába tegye.  1. A GÉP HASZNÁLATA ELŐTT " AZ EREDETI BEHELYEZÉSE A DOKUMENTUMÜVEGRE " (1-37. oldal)
A papír nem megfelelő oldalára nyomtat a gép.	A papír nyomtatási felülete megfelelő irányban lett behelyezve?	Ellenőrizze, hogy a papír úgy van-e betöltve, hogy a nyomtatás a megfelelő oldalra történjen. <ul style="list-style-type: none"> • Tálcák 1-4-ig: Tegye be a papírt nyomtatandó oldalával felfelé*. • Oldaltálca: A papírt nyomtatandó oldalával lefelé tegye be*. * Ha a papír típusa "Előnyomott" vagy "Fejléces", a papírt ellentétesen töltsse be. (Kivéve, ha a "Duplex letiltása" engedélyezve lett a Rendszerbeállítások (Rendszergazda) funkcióban. Az aktuális beállítást ellenőrizze a rendszergazdával.)
A fedlap vagy közlap nem a megadott papírra nyomtatódik.	Megfelelő papírtípust állított be?	Állítsa be a fedlaphoz vagy közlaphoz megadott papírt tartalmazó tálca helyes papírtípusát. Ha a fedlaphoz vagy közlaphoz beállított papírtípus nem azonos a tálcához beállított papírtípussal, a gép a papírt másik tálcából veszi. → Rendszerbeállítások > "Papírtálcák beállításai" > "Tálca beállítások"

A KIEGÉSZÍTŐ BERENDEZÉSEKHEZ KAPCSOLÓDÓ PROBLÉMÁK

Probléma	Ellenőrizze	Megoldás
A csatlakoztatott USB eszközt nem lehet használni.	Kompatibilis az USB eszköz a géppel?	Kérdezze meg a viszonteladót, hogy az eszköz kompatibilis-e a géppel.
	Megfelelően ismerte fel a program a csatlakoztatott USB eszközt?	Használja az "USB eszköz ellenőrzése" funkciót a rendszerbeállításokban, hogy ellenőrizze, felismerhető-e az eszköz. → Rendszerbeállítások > "USB eszköz ellenőrzése" Ha nem ismeri fel a program, csatlakoztassa újra.
A csatlakoztatott USB-memória nem használható.	Az USB-memória formátuma FAT32 ?	Ellenőrizze az USB memória eszköz formátumát. Ha az USB-memória formátuma nem FAT32, a számítógép segítségével módosítsa a formátumot FAT32 értékre.
	32 GB méretűnél nagyobb kapacitású USB-memóriát használ ?	Legfeljebb 32 GB kapacitású USB-memóriát használjon.
A finisher nem működik.	Megjelenik egy üzenet, hogy vegye ki a papírt a tűző-összerendezőből?	Vegyen ki minden maradék papírt a tűző-összerendezőből.
	A következő üzenet látható az érintőpanelen? "Hívja a szervizt! Kód:xx-xx* Finisher meghibásodás." * Az xx-xx jelzésben betűk és számok láthatók.	Ellenőrizze a csatlakozó kábel dugóját. Dugja be és húzza ki a kábelt, és miután meggyőződött arról, hogy megfelelően csatlakoztatva lett, kapcsolja vissza a gép tápellátását.
	A rendszergazda letiltott bizonyos funkciókat?	Ellenőrizze a rendszergazdával. Lehet, hogy néhány funkció le lett tiltva a Rendszerbeállítások (Rendszergazda) funkcióban.
A tűzés nem működik.	Megjelenik egy üzenet, amely utasítja, hogy ellenőrizze a tűző egységet?	Távolítsa el a beragadt tűzőkapcsokat. 🔍 "BERAGADT TŰZŐKAPCSOK ELTÁVOLÍTÁSA" (7-11. oldal)
	Megjelenik egy üzenet, amely utasítja, hogy tegyen be tűzőkapcsokat?	Cserélje ki a tűzőkapocs-kazettát. Ne felejtse el visszatenni a tűződobozt. 🔍 "BERAGADT TŰZŐKAPCSOK ELTÁVOLÍTÁSA" (7-11. oldal)
	Van a papírok között eltérő szélességű?	A vegyes méretű tűzéshez azonos szélességű papírokat használjon, és válassza az [Azonos szélesség] beállítást. A tűzés funkció nem működik, ha különböző szélességű papírokat vegyítünk. Másolásakor válassza az [Azonos szélesség]-et az extra funkciók [Vegyes eredeti] menüjében.
	Több lap van benne, mint amennyi egyszerre összetűzhető?	A maximális tűzési lapszámhoz olvassa el az "ADATOK" részt a Beüzemelési útmutatóban.
	Tartalmaz a nyomtatási feladat olyan papírméretet, amely nem tűzhető?	A tűzhető papírméretekhez olvassa el az "ADATOK" részt a Beüzemelési útmutatóban.

Probléma	Ellenőrizze	Megoldás
A tűzés nem működik.	Olyan papírtípus lett beállítva a tálcához a nyomtató meghajtóban, amely nem tűzhető?	Ellenőrizze a papírtípus beállításokat a gépben, és válassza ki azt a tálcát, amelyben tűzhető papír van*. Kattintson a [Tálca állapot] gombra a "Papír kiválasztása" menüben a nyomtatási tulajdonságok ablak [Papír] fülén, és ellenőrizze az egyes tálcák papír beállításait. *A tűzés nem működik címkéken, tabulált (indexfüles) papíron, hőálló fólián vagy borítékon. Továbbá, akkor sem működik a tűzés, ha a "Tűzés letiltása" ki lett választva a felhasználó típusban.
	A rendszergazda letiltott bizonyos funkciókat?	Ellenőrizze a rendszergazdával. Lehet, hogy néhány funkció le lett tiltva a Rendszerbeállítások (Rendszergazda) funkcióban.
A lyukasztás nem működik.	Megjelenik egy üzenet, hogy ellenőrizze a lyukasztó modult?	Távolítsa el a lyukasztási hulladékot. ☞ 1. A GÉP HASZNÁLATA ELŐTT "LYUKASZTÓ MODUL" (1-44. oldal)
	Van a papírok között eltérő méretű?	A lyukasztás funkció nem működik, ha különböző szélességű papírokat vegyítünk. A vegyes méretű lyukasztáshoz azonos szélességű papírokat használjon, és válassza az [Azonos szélesség] beállítást. Másoláskor válassza az [Azonos szélesség]-et az extra funkciók [Vegyes eredeti] menüjében.
	Tartalmaz a nyomtatási feladat olyan papírméretet, amely nem lyukasztható?	A lyukasztható papírméretekhez olvassa el az "ADATOK" részt a Beüzemelési útmutatóban.
	Olyan papírtípus lett beállítva a tálcához a nyomtató meghajtóban, amely nem lyukasztható?	Ellenőrizze a papírtípus beállításokat a gépben, és válassza ki azt a tálcát, amelyben lyukasztható papír van*. Kattintson a [Tálca állapot] gombra a "Papír kiválasztása" menüben a nyomtatási tulajdonságok ablak [Papír] fülén, és ellenőrizze az egyes tálcák papír beállításait. * A lyukasztás nem működik címkéken, tabulált (indexfüles) papíron, hőálló fólián és borítékon. Továbbá, akkor sem működik a lyukasztás, ha a "Lyukasztás letiltása" ki lett választva a felhasználó típusban.
	A rendszergazda letiltott bizonyos funkciókat?	Ellenőrizze a rendszergazdával. Lehet, hogy néhány funkció le lett tiltva a Rendszerbeállítások (Rendszergazda) funkcióban.
Nem megfelelő a tűzési vagy lyukasztási pozíció.	Megfelelően lett beállítva a tűzés helye?	Ellenőrizze tűzési pozíció beállításokat. ☞ 2. MÁSOLÓ "KIMENET" (2-33. oldal)
	Megfelelően lettek beállítva a lyukasztási helyek?	Ellenőrizze lyukasztási pozíció beállításokat. ☞ 2. MÁSOLÓ "KIMENET" (2-33. oldal)
A finisher kimeneti tálcájába érkező lapok rendezetlenek.	Gyűrtek a kimeneti lapok?	Előfordulhat, hogy a lapok elülső és hátoldala a papíradagoló tálcában beállításkor megfordult, egyes esetekben lehet javítani.
A tűzött lapok rendezetlenek.	Gyűrtek a kimeneti lapok?	Előfordulhat, hogy a lapok elülső és hátoldala a papíradagoló tálcában beállításkor megfordult, egyes esetekben lehet javítani.

EGYÉB PROBLÉMÁK

Probléma	Ellenőrizze	Megoldás
Az előnézeti képek vagy a miniatűr képek nem jelennek meg.	Sok feladat vár végrehajtásra?	Várjon, amíg a feladatok egy része véget nem ér.
Roszul látható az érintőpanel.	Megfelelően van beállítva a kijelző kontraszt?	A fényerő módosításához érintse meg a fényerő-beállítás gombot (☀️) az érintőpanel rendszersávján. 🗉 1. A GÉP HASZNÁLATA ELŐTT "RENDSZERSÁV" (1-13. oldal)
Kilépett a gépből, anélkül hogy kijelentkezést akart volna végrehajtani.	Bekapcsolt az Automatikus törlés?	Lépjen be újra. A felhasználó azonosítás funkció használatakor az aktuálisan bejelentkezett felhasználót automatikusan "kilöki" a gép, ha az Automatikus törlés bekapcsol. (Kivételek PC lapolvasás módban.) Ha Ön a rendszergazda, módosíthatja az Automatikus törlés időbeállítását, vagy letilthatja az Automatikus törlést az "Alapállapotba helyezés beállítása" funkcióban. → Rendszerbeállítások (Rendszergazda) > "Kezelési beállítások" > "Egyéb beállítások" > "Alapállapotba helyezés beállítása"
Elfelejtette a rendszergazda jelszót.	Módosítva lett a gyári alapértelmezett beállítás szerinti rendszergazda jelszó?	Hívja fel a gép viszonteladóját, vagy a legközelebbi hivatalos márkakereskedést. A gyári alapértelmezett rendszergazda jelszóhoz olvassa el a Beüzemelési útmutató "A RENDSZERGAZDA SZÁMÁRA" című részét. A jelszó módosítása után fokozottan ügyeljen arra, hogy megjegyezze az új jelszót.



SHARP®

SHARP CORPORATION